

SEZNAM PŘÍLOH

Příloha č. 1: Obrázky k teorii

Příloha č. 2: Karty jezdců

Příloha č. 3: Drezurní úlohy a výsledky

PŘÍLOHY

Příloha č. 1: Obrázky k teorii

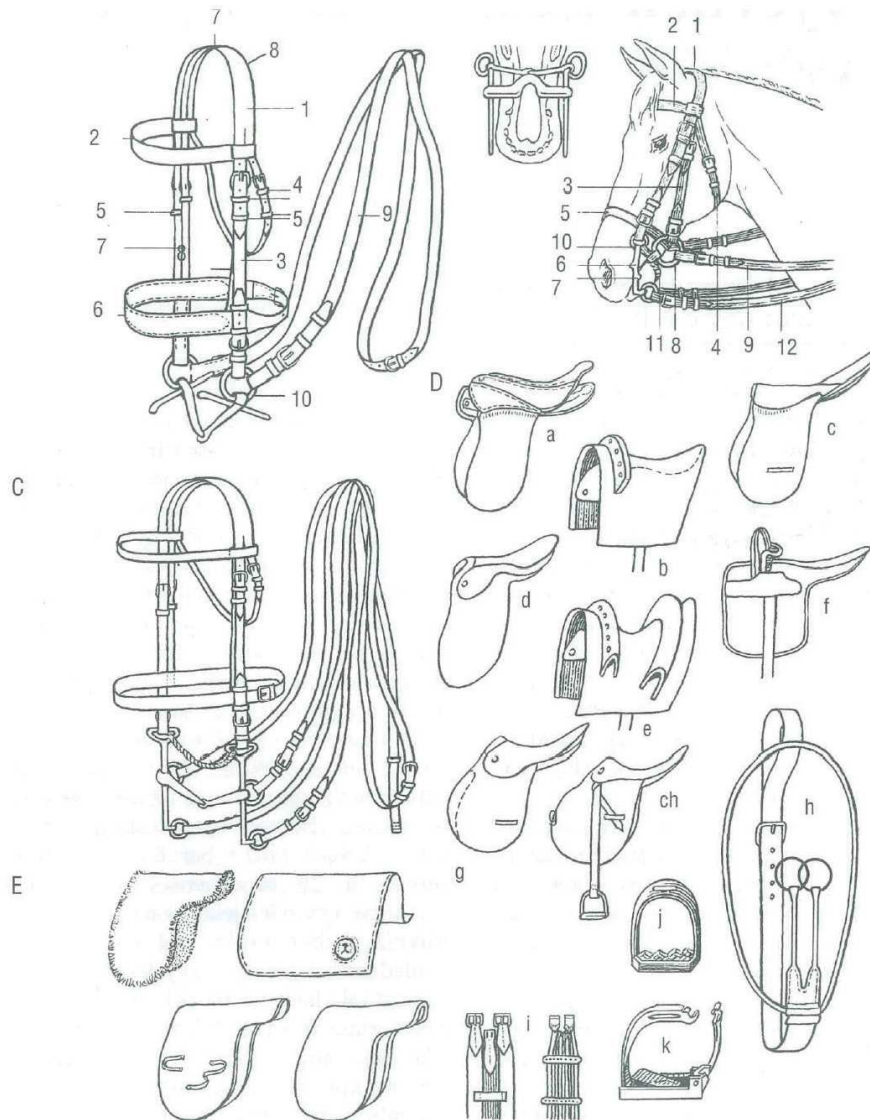

49. Jezdecká výstroj: A – uzdečka: 1 – nátylník s podhrdelníkem, 2 – čelenka, 3 – lícnice, 4 – průvlečky, 5 – posuvky, 6 – nánosník, 7 – zápřezek k nátylníčku, 8 – nátylníček, 9 – otěže, 10 – udidlo (roubíčkové), B – uzda: 1 – nátylník, 2 – čelenka, 3 – lícnice, 4 – podhrdelník, 5 – nánosník, 6 – pákové udidlo, 7 – dolní rameno páky s kroužkem pro zapnutí otěže, 8 – udidlo, 9 – otěže od udidla, 10 – horní rameno páky s háčky na podbradní řetízek, 11 – podbradní řetízek, 12 – pákové otěže, C – pelham, D – sedla: a – armádní kozlík, b – francouzské drezurní sedlo pro vysokou španělskou školu, c – anglické školní sedlo, d – drezurní sedlo, e – pikadorské sedlo, f – dámské sedlo, g – sedlo pro skokové soutěže, h – jednoduchý martingal, ch – dostihové sedlo, i – dvojitý podbřišník popruhový a praménkový kožený nebo provázkový, j – třmen normální, k – pojistný, E – podložky pod sedla.

Obrázek 10: Výstroj koně (Dušek, 2007)

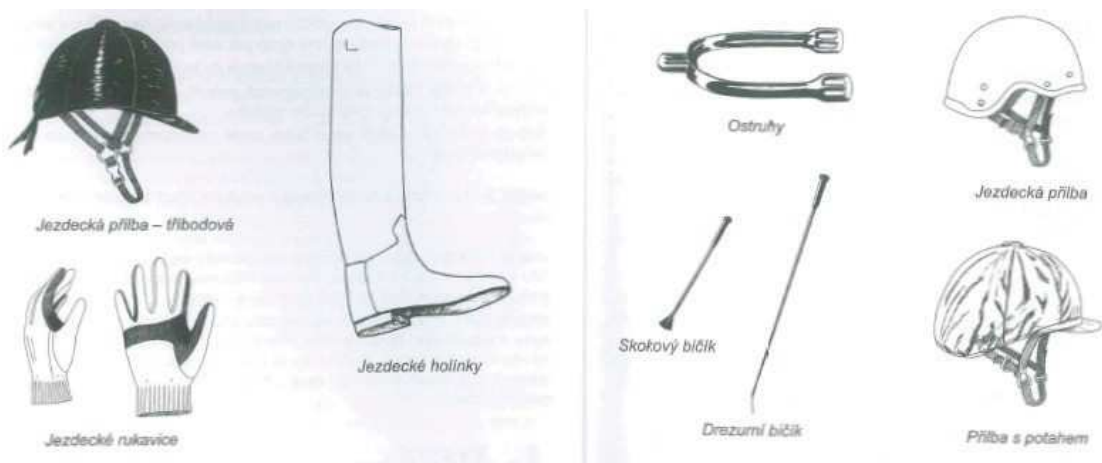

Obrázek 11: Výstroj jezdce (Miesner, Putz, Plewa, 2005)

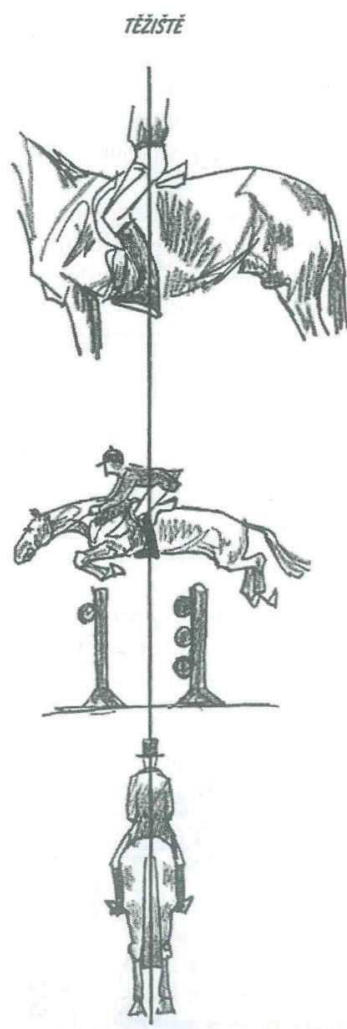

Obrázek 12: Sed jezdce – těžiště (Paalman, 2006)

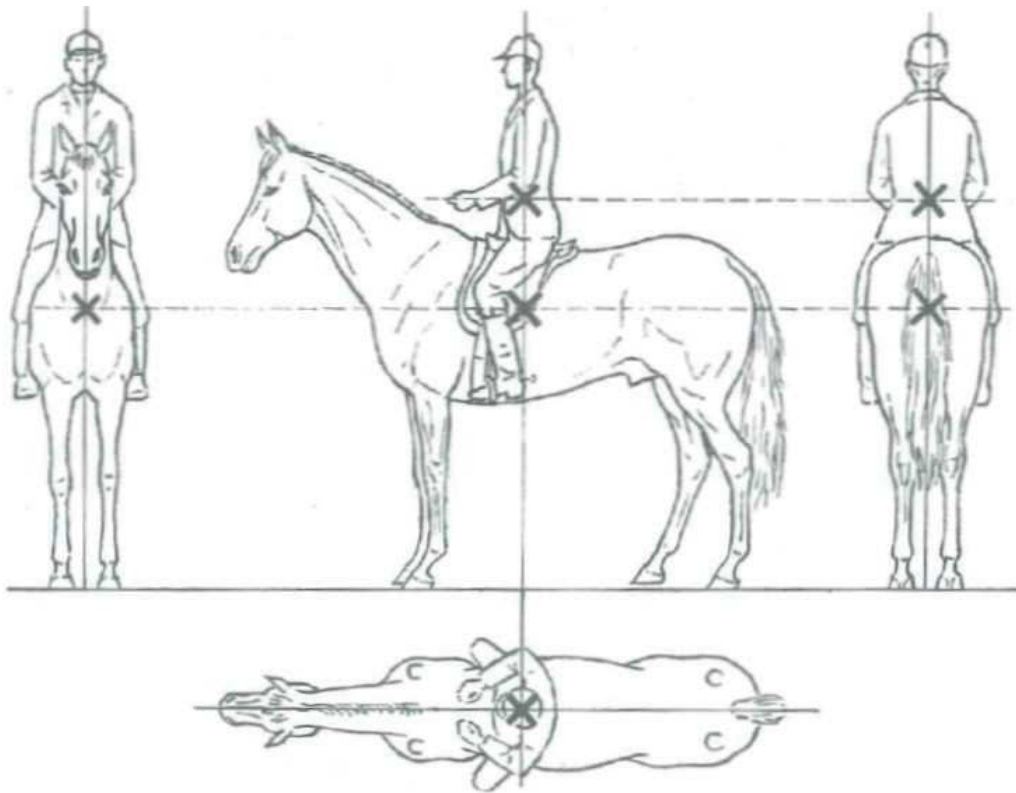

Obrázek 13: Sed jezdce – těžiště (Dušek, 2007)

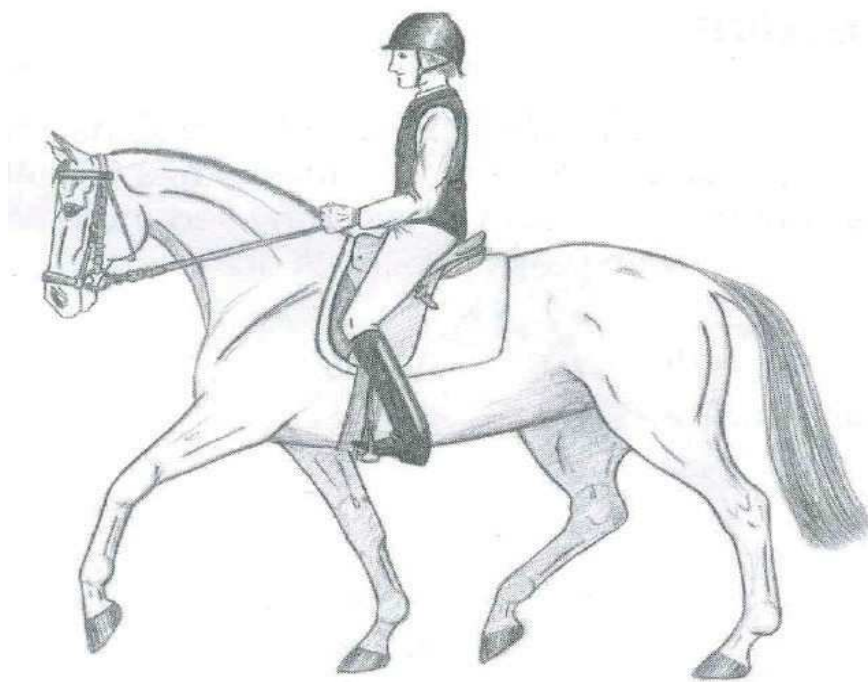

Drezurní sed

Obrázek 14: Drezurní sed (Miesner, Putz, Plewa, 2005)

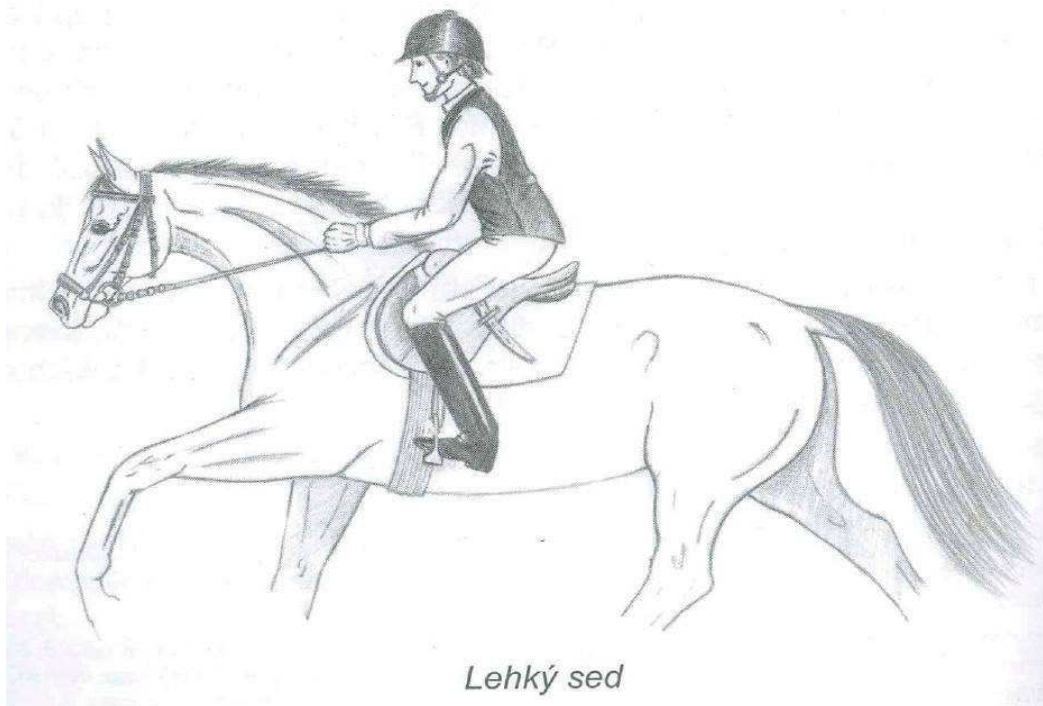

Obrázek 15: Lehký sed (Miesner, Putz, Plewa, 2005)

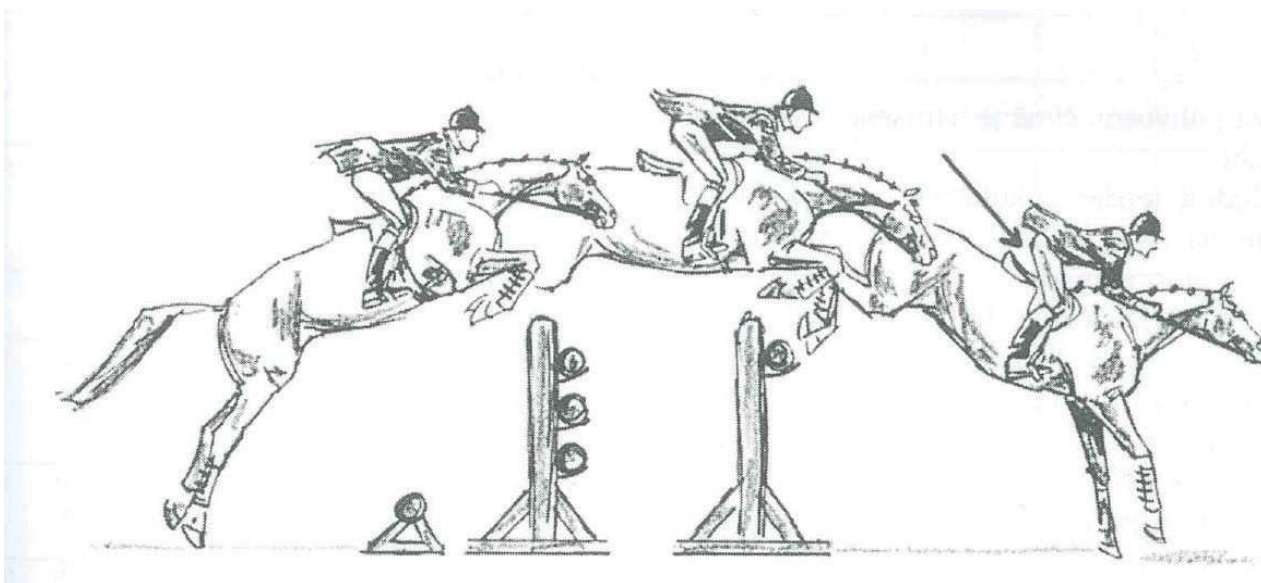

Obrázek 16: Skokový sed jezdců (Paalman, 2006)

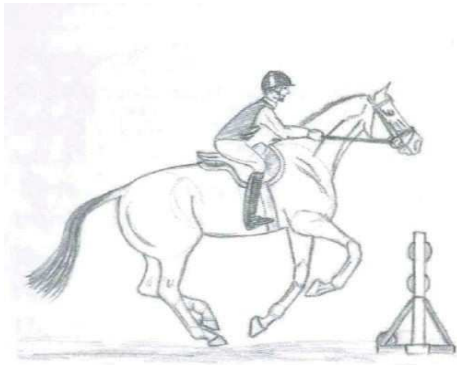

Najetí – na překážku se najíždí v lehkém sedu, přímo a v rovnoměrném základním tempu.

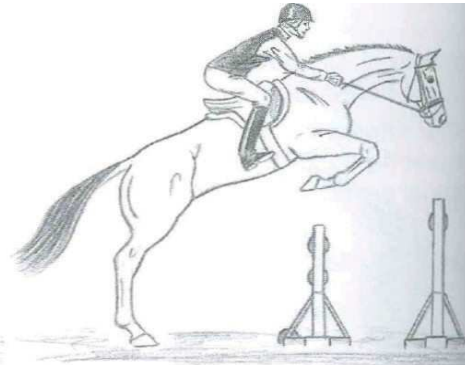

Odskok – jezdec jde pružně s pohybem koně. Ruka se posouvá směrem k hubě koně.

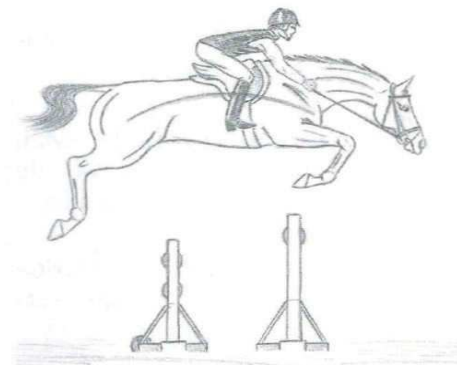

Fáze letu – hřbet koně je odlehčený, poloha kolena, holeně a paty se nemění.

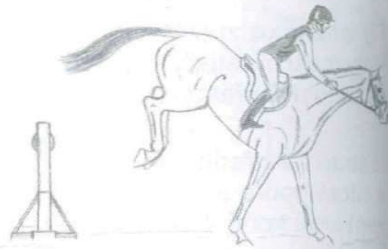

Doskok – trup zaujímá polohu odpovídající těžišti.

Obrázek 17: Fáze skoku přes překážku (Miesner, Putz, Plewa, 2005)

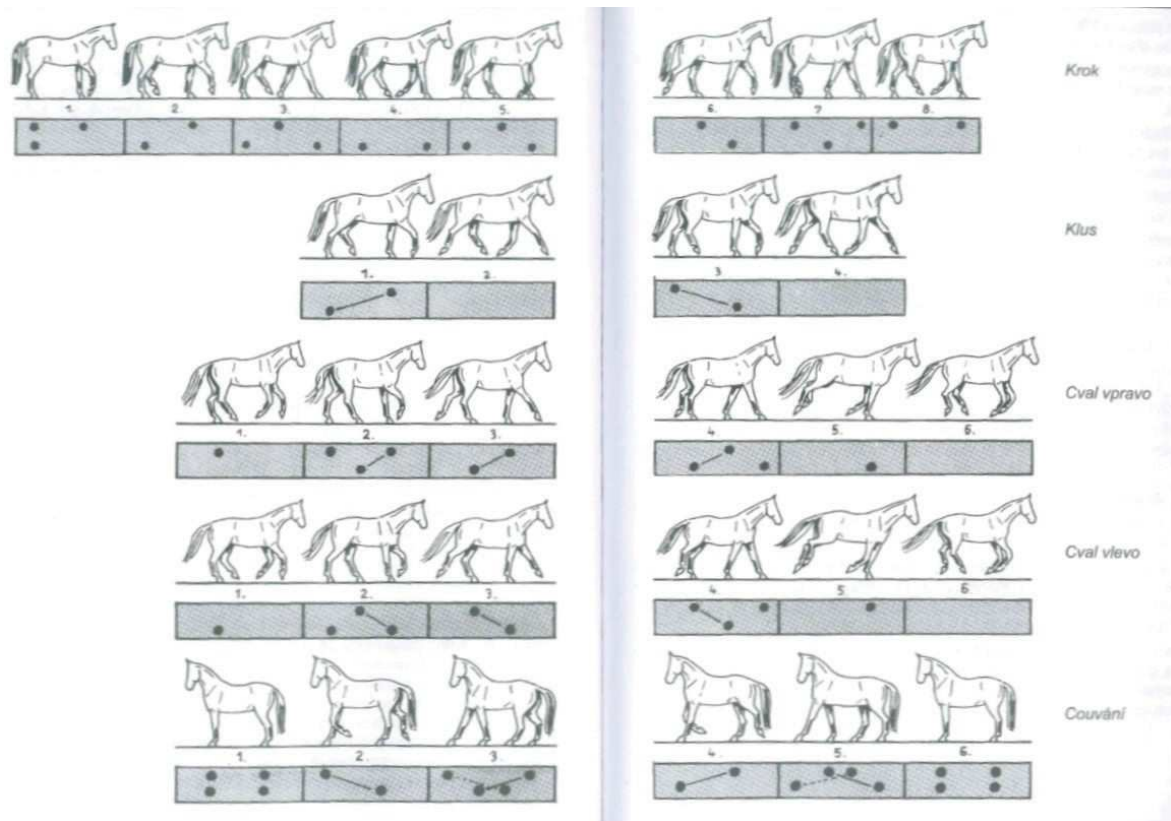

Obrázek 18: Chody koně (Miesner, Putz, Plewa, 2005)

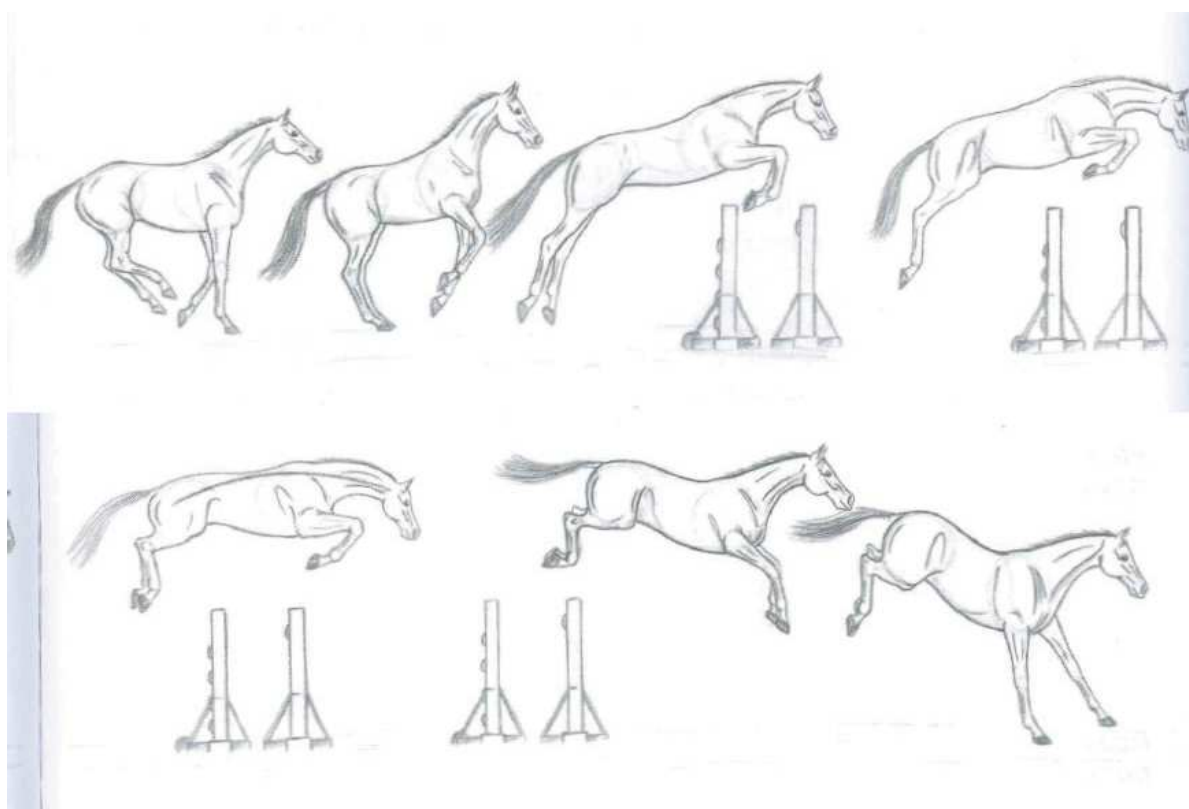

Obrázek 19: Jednotlivé fáze pohybu koně ve skoku (Miesner, Putz, Plewa, 2005)

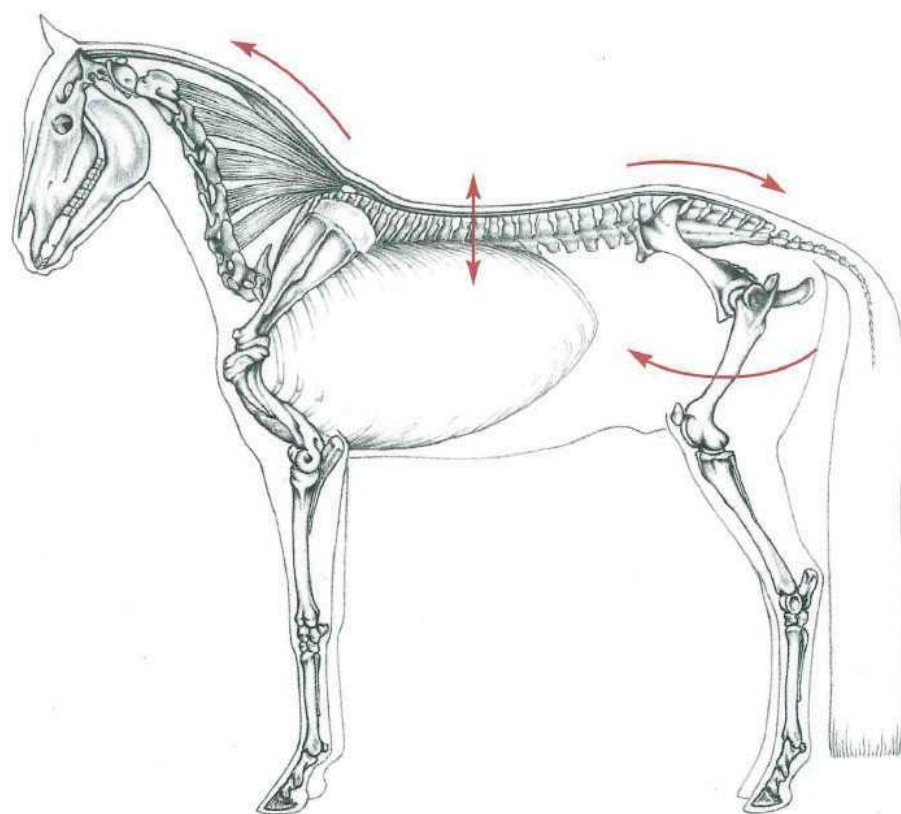

Obrázek 20: Anatomie koně (Heuschmann, 2012)

VÝCVIKOVÁ ŠKÁLA FN



Obrázek 21: Výcviková škála FN (Heuschmann, 2012)

Velký význam uvolněnosti

Uvolněnost je ústředním kritériem celého výcviku. I když zůstane sled jednotlivých bodů výcvikové škály nezměněný, bude uvolněnost nezbytným požadavkem v každé výcvikové fázi, protože pouze tak:

1. může zůstat zachován „čistý“ nohosled,
2. lze dosáhnout optimálního základního napětí svalů,
3. lze dosáhnout skutečného shromáždění,
4. lze dosáhnout plně prostupnosti,
5. pouze tak lze dosáhnout maximální výkonnosti koně, aniž bychom ho poškodili.

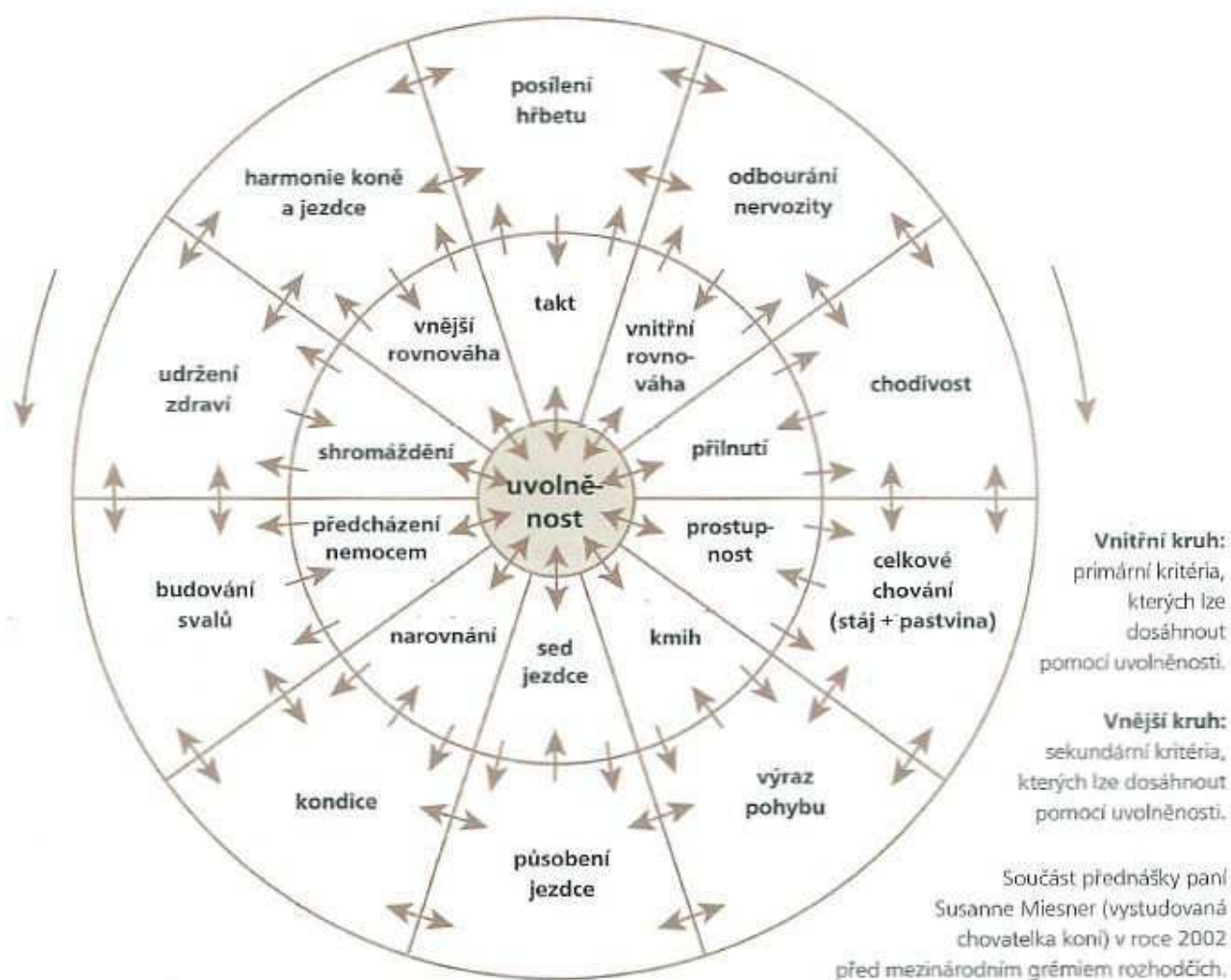

Obrázek 22: Význam uvolněnosti (Heuschmann, 2012)

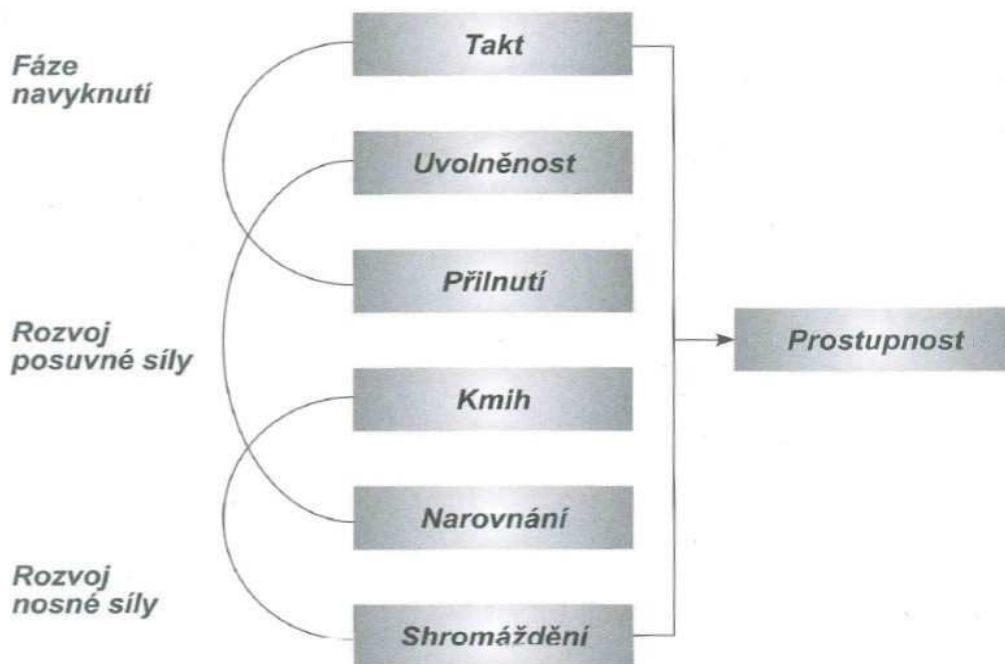

Obrázek 23: Stupnice vzdělávání (Miesner, Putz, Plewa, 2005)

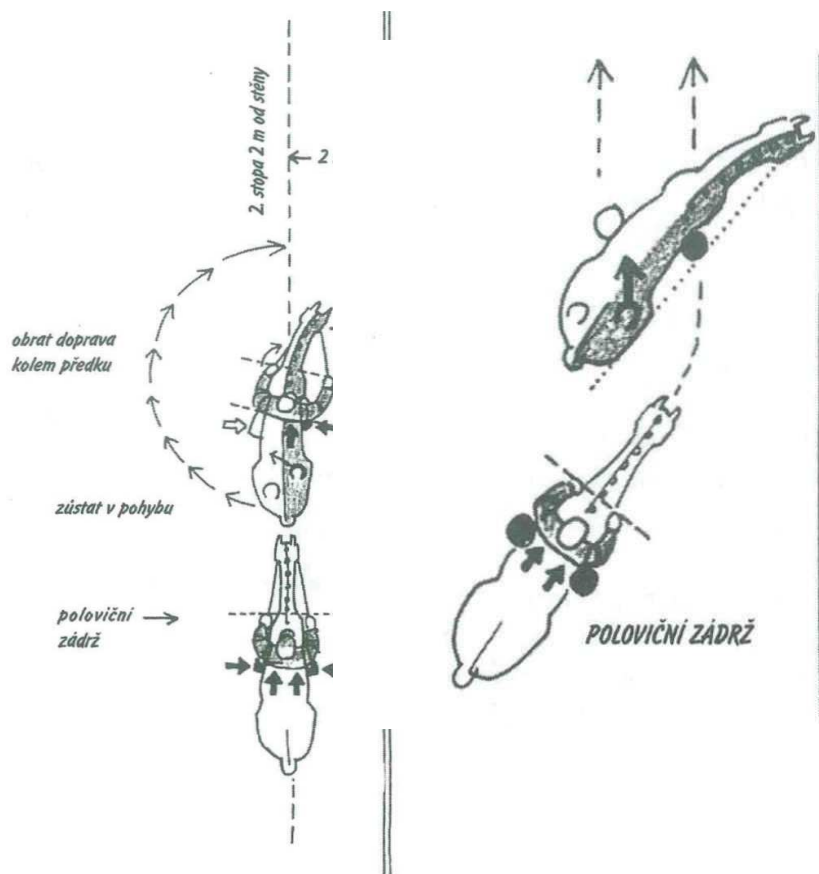

Obrázek 24: Obrat kolem předku (Paalman, 2006)

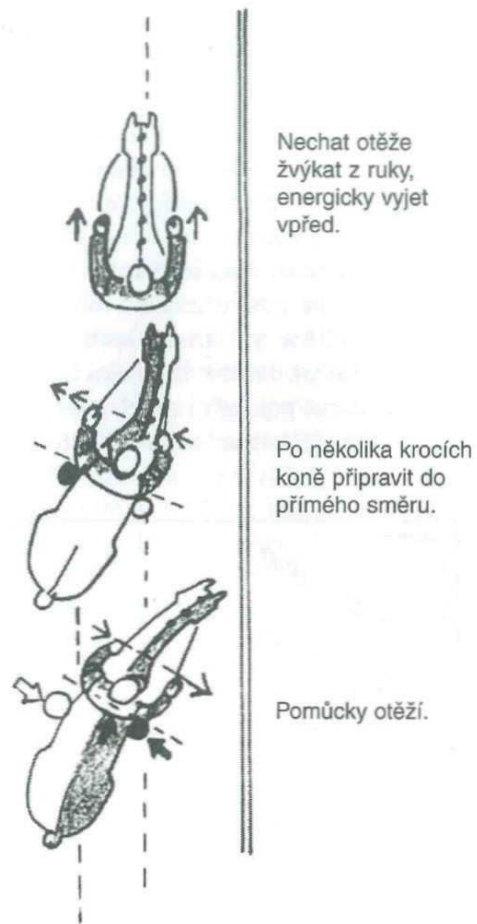

Obrázek 25: Ustupování na holeň (Paalman, 2006)

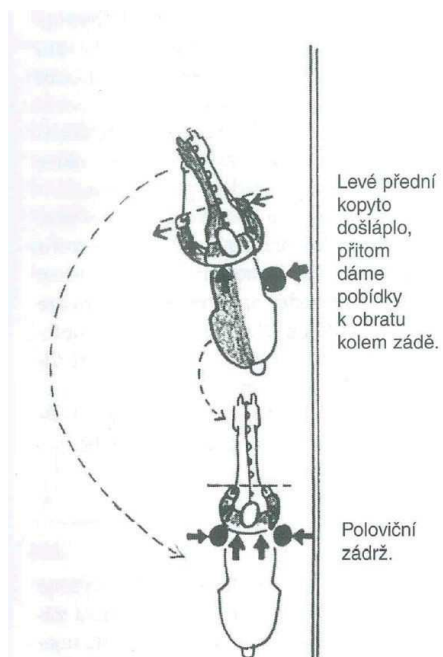

Obrázek 26: Ustupování na holeň (Paalman, 2006)

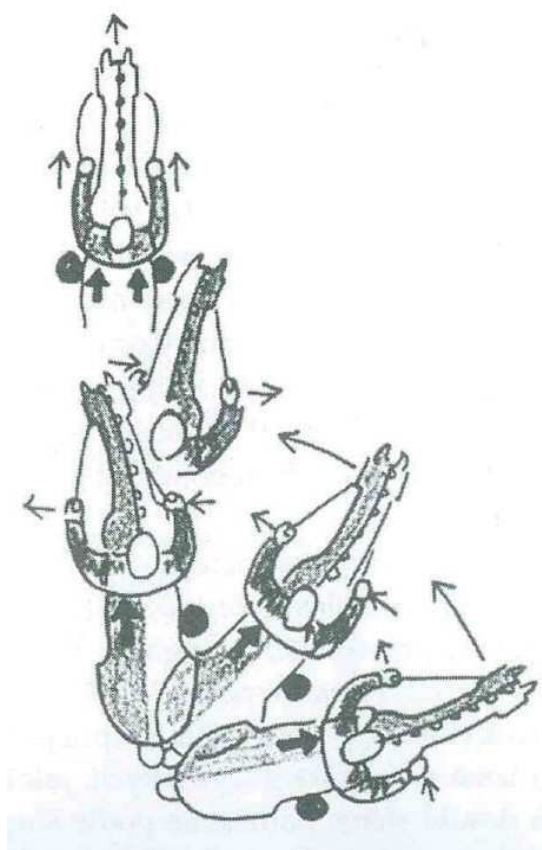

Obrázek 27: Obrát kolem zadku (Paalman, 2006)

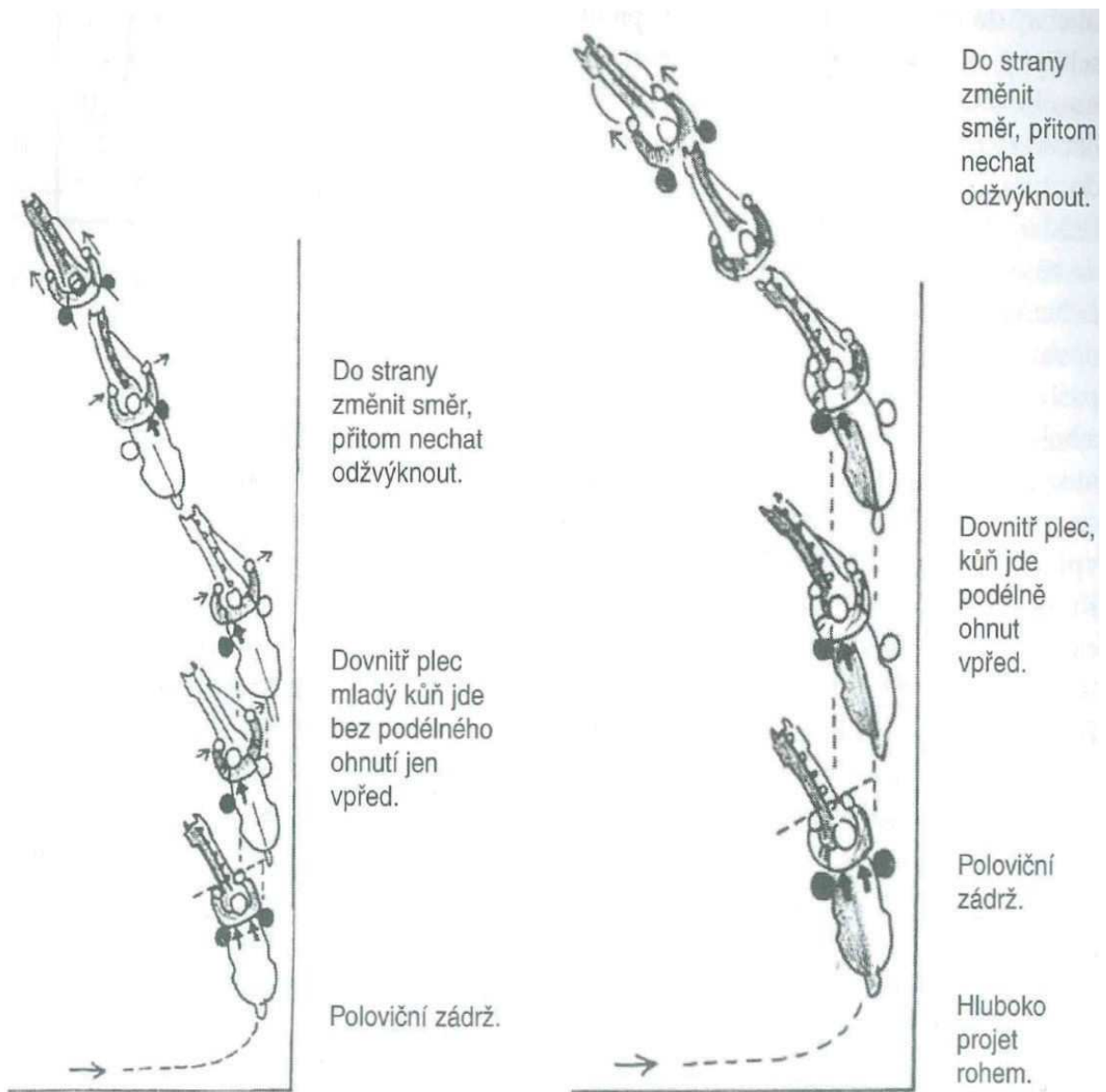

Obrázek 28: Dovnitř plec (Paalman, 2006)

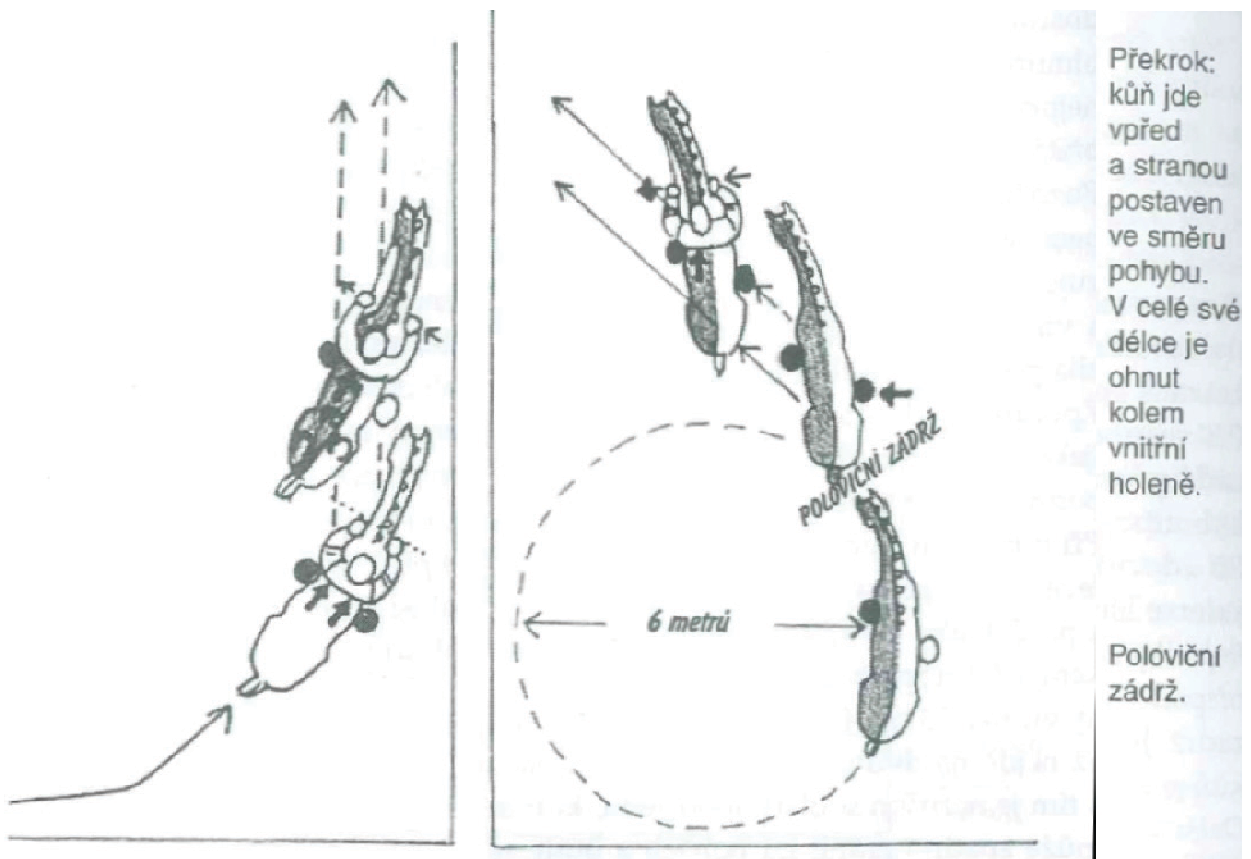

Obrázek 29: Překrok (Paalman, 2006)

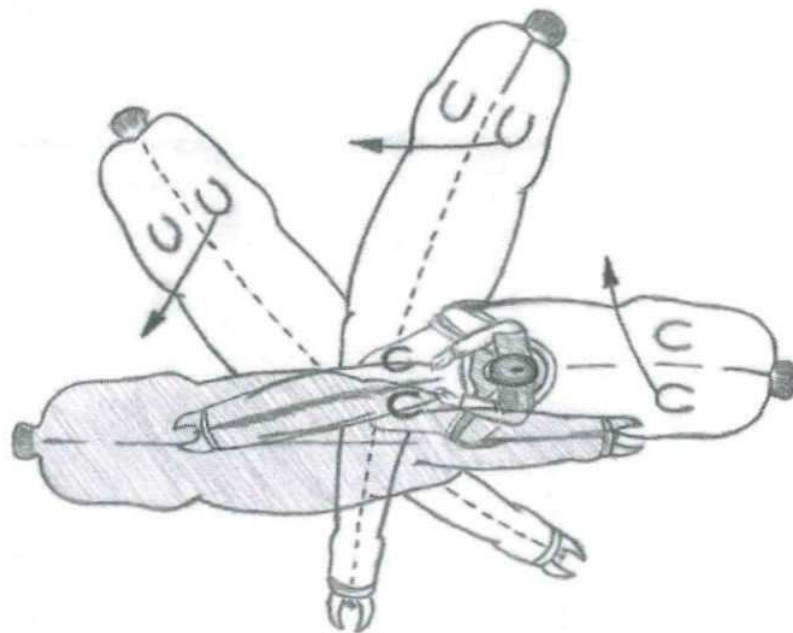

Obrázek 30: Obrat kolem předku (Miesner, Putz, Plewa, 2005)

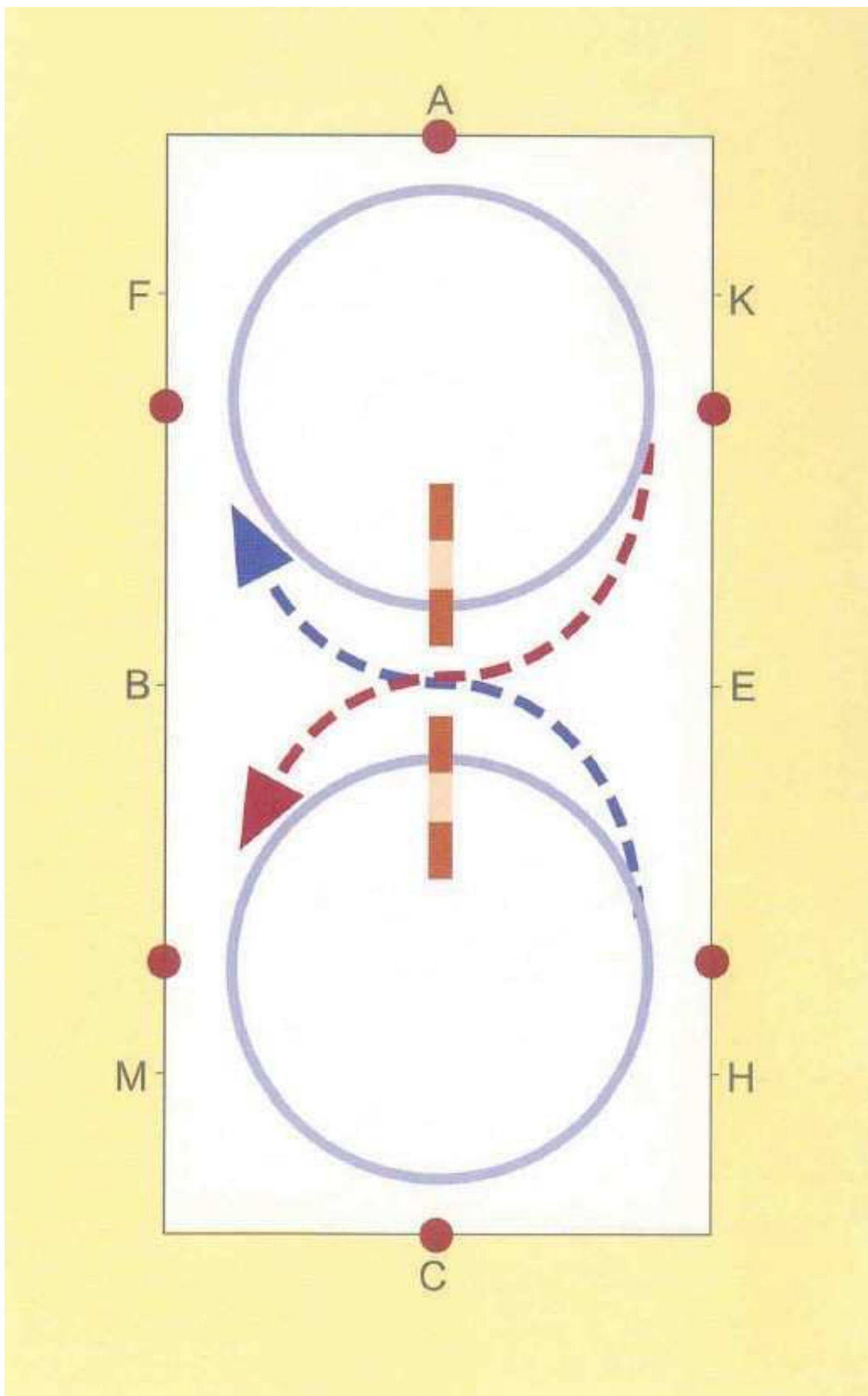

Obrázek 31: Práce s kavaletami na obloucích (Schoffman, 2006)

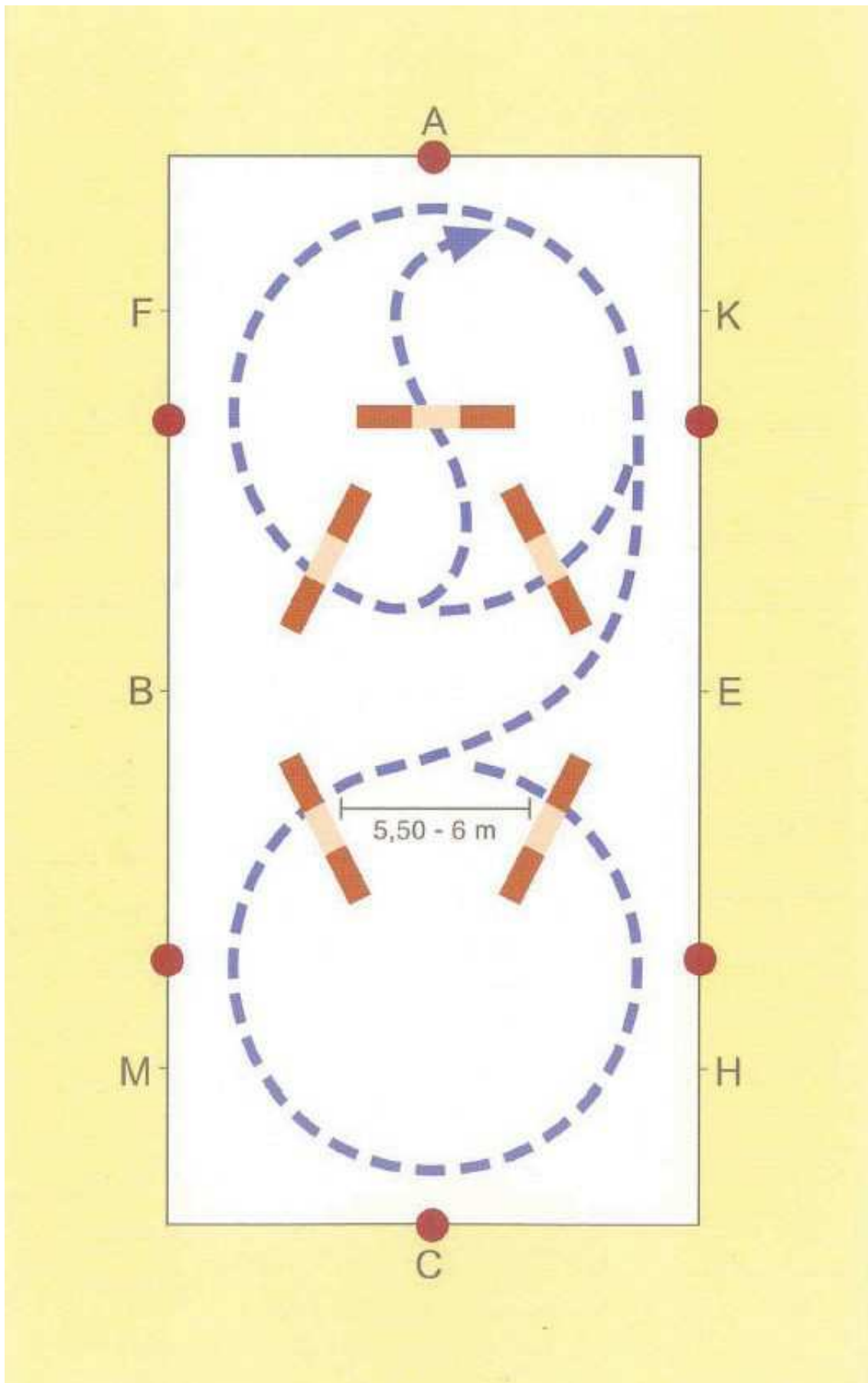

Obrázek 32: Práce s kavaletami na obloucích (Schoffman, 2006)

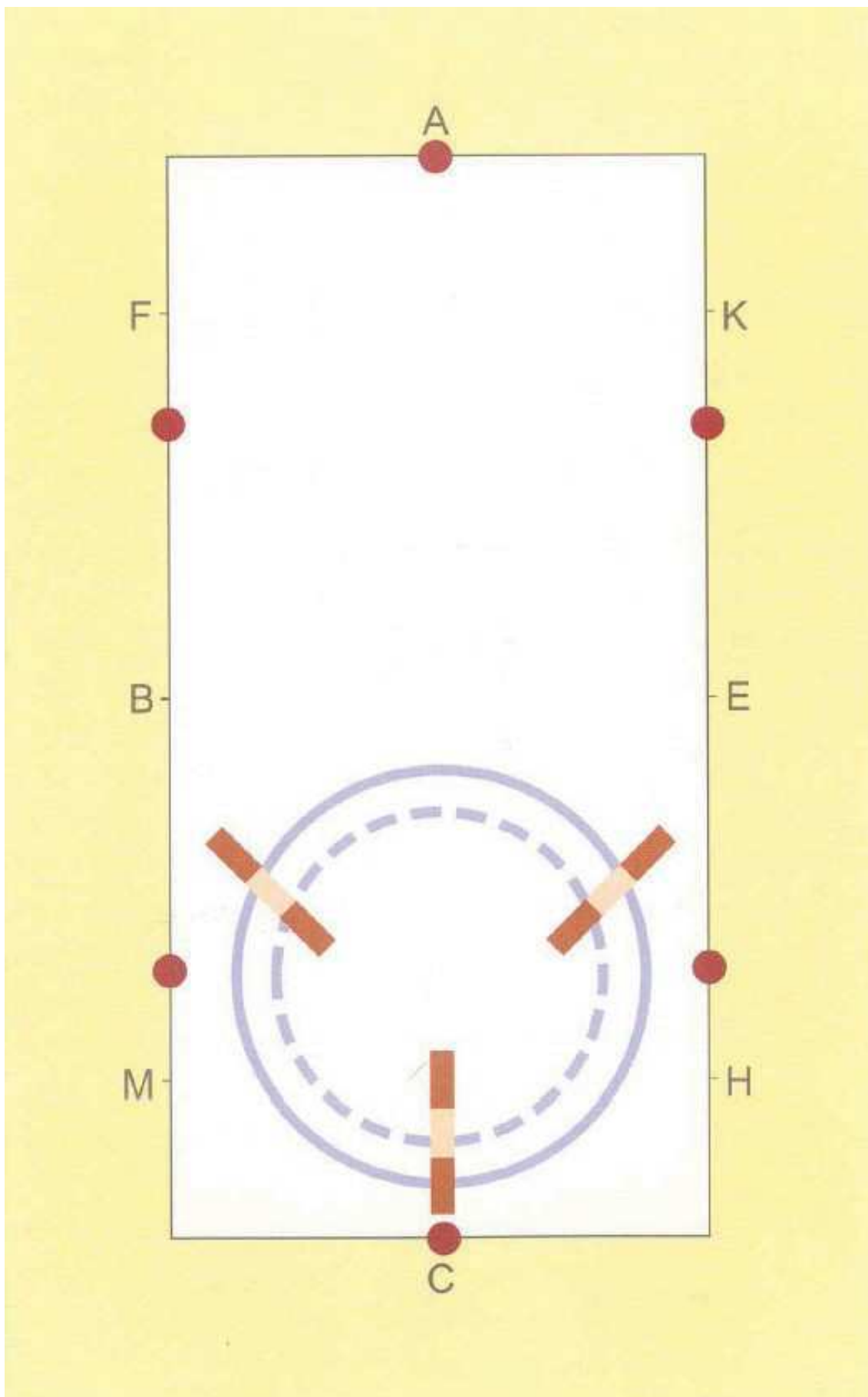

Obrázek 33: Práce s kavaletami na obloucích (Schoffman, 2006)

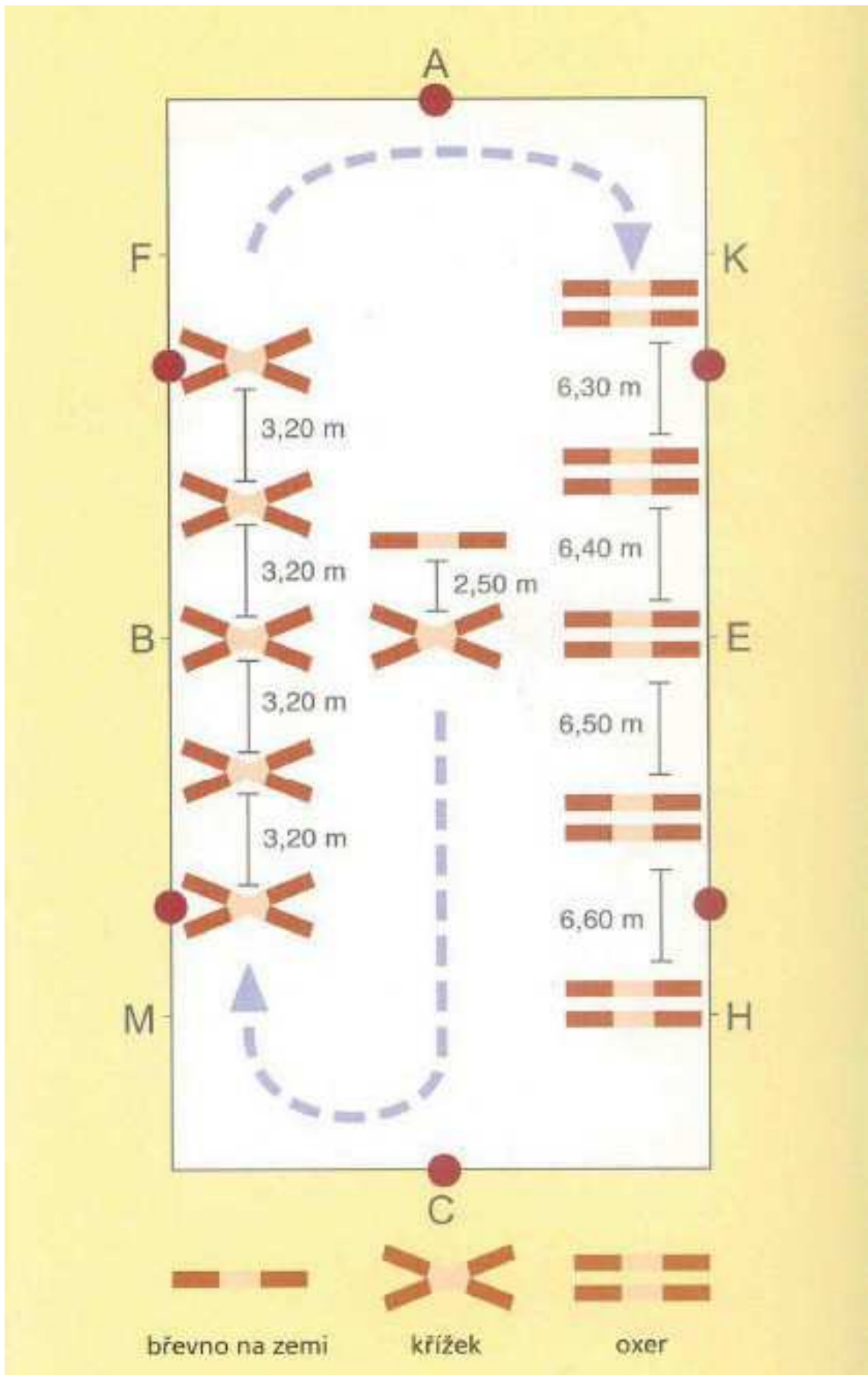

Obrázek 34: Skoková gymnastika (Schoffman, 2006)

Gymnastická řada bez ohraničení na střední čáře.

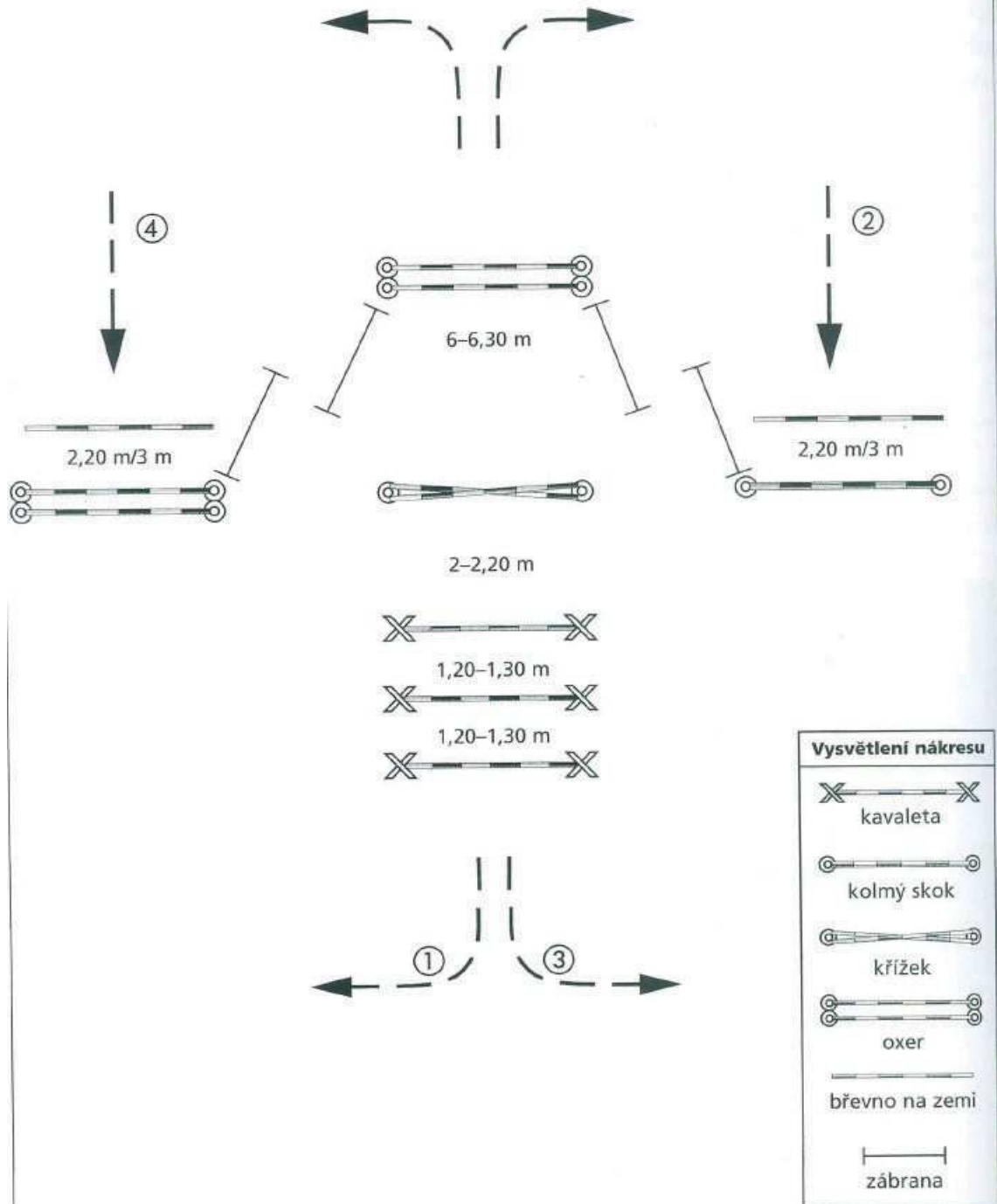

Obrázek 35: Gymnastická řada (Klimke, 2005)

Gymnastická řada na diagonálách.

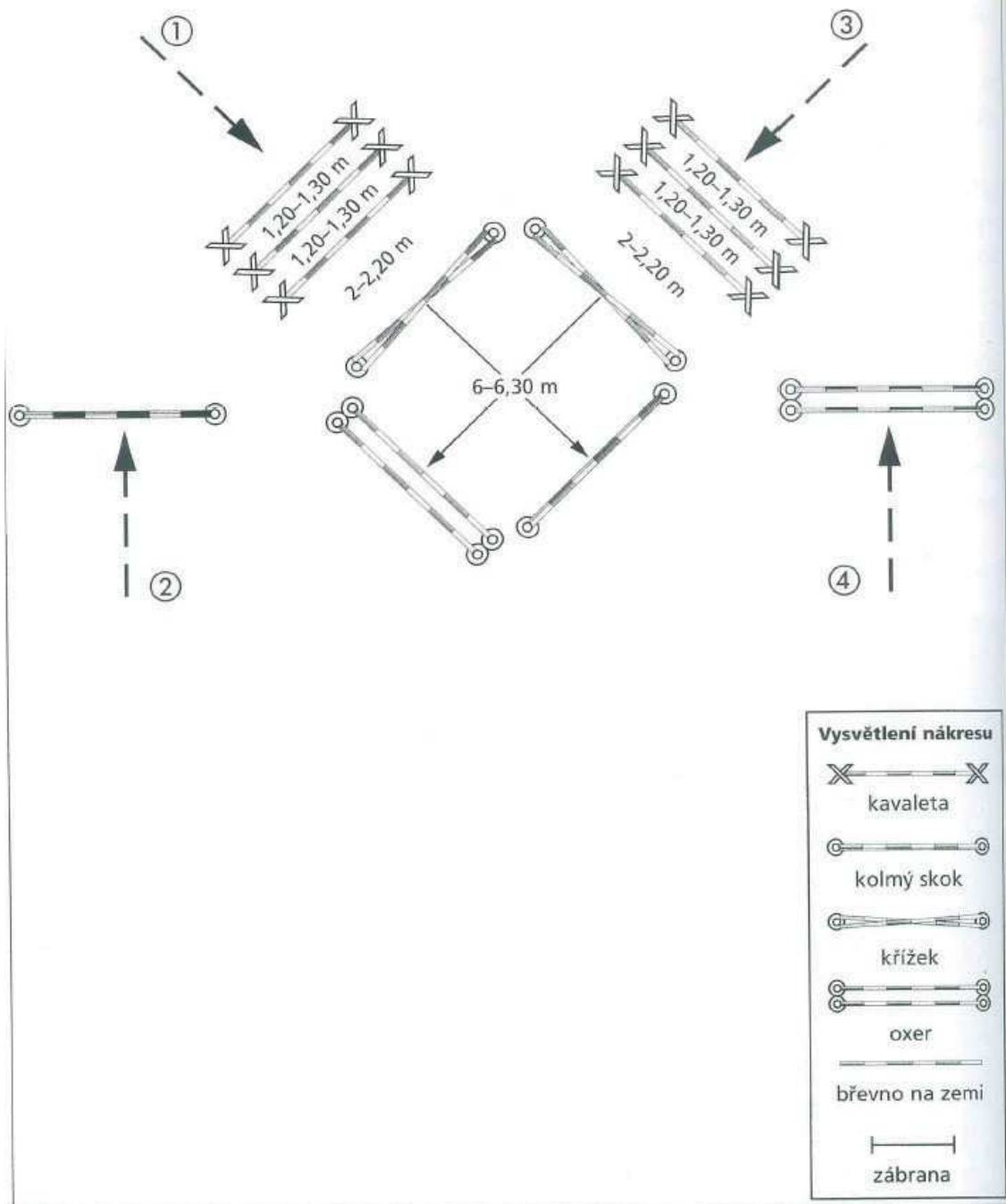

Obrázek 36: Gymnastická řada (Klimke, 2005)

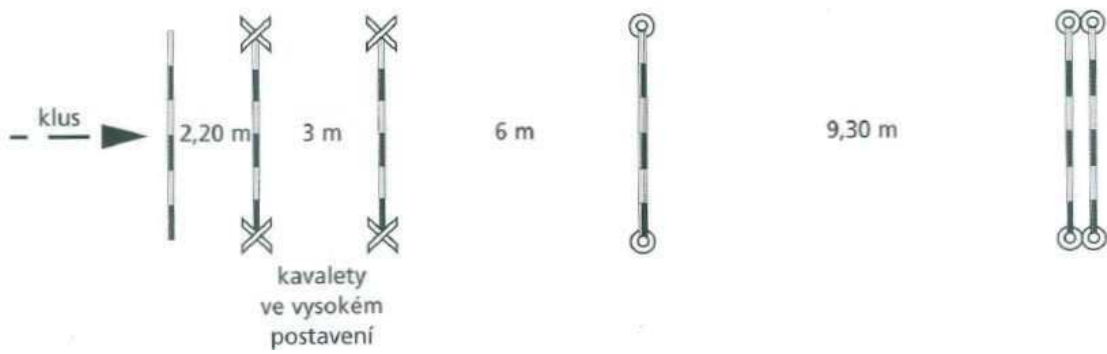

Obrázek 37: Gymnastická řada (Klimke, 2005)



Obrázek 38: Gymnastická řada (Klimke, 2005)

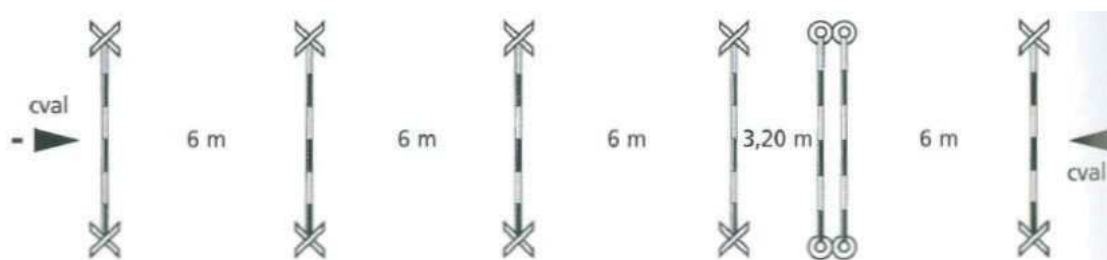

Gymnastické řady, které je možné ze cvalu najet z obou stran.

Nahoře: řada postavená z kavalet vhodná ke školení rytmu.

Dole: řada vyžadující pozornost a soustředění.

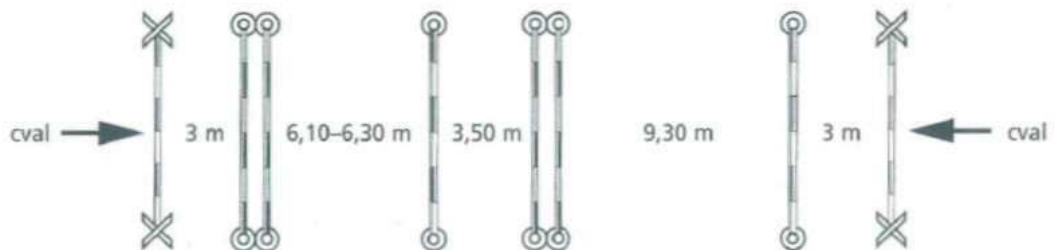

Obrázek 39: Gymnastická řada (Klimke, 2005)

Příloha č. 2: Karty jezdců

Osobní údaje sportovce

Jméno a příjmení	Pavla Chrustinová
Datum narození/ RČ	18. 9. 2002
Rok	2016/2017
Disciplína	Skoky
Bydliště	Osek 189 Komárov 267 62
Telefon/E-mail	603 862 452
Registrace v klubu	JS Hejdov
Škola	ZŠ T. G. Masaryka

Výkonnostní stupeň jezdce

Dosažený výkonnostní stupeň	ZL
Jméno a příjmení trenéra	Ing. Karolína Holubová
Telefon trenéra	777 289 643

Koně k dispozici

Jméno	Rok narození	Pohlaví	Plemeno	Licence	Stupeň výkonnosti
Tim	2005	Valach	Anglický plnokrevník	KB 5771	ZL
Washington	2003	Valach	Holanský teplokrevník	KJOEJP	ST (140)

Největší dosavadní jezdecké úspěchy (umístění, MČR, zahraniční výjezdy)

- ZL – region střední Čechy

Osobní údaje sportovce

Jméno a příjmení	Viktorie Šusterová
Datum narození/ RČ	27. 1. 2001
Rok	2016/2017
Disciplína	Skoky
Bydliště	Ústí nad Labem
Telefon/E-mail	777 831 857
Registrace v klubu	Jezdecká stáj Bukov
Škola	-

Výkonnostní stupeň jezdce

Dosažený výkonnostní stupeň	ZL
Jméno a příjmení trenéra	Ing. Vladimír Mestenhauser
Telefon trenéra	777234448

Koně k dispozici

Jméno	Rok narození	Pohlaví	Plemeno	Licence	Stupeň výkonnosti
Grand 17	2004	hřebec	Český teplokrevník	KJ0DGO	L
Pomáda 1	2003	klisna	Český teplokrevník	KJ0CPU	S

Největší dosavadní jezdecké úspěchy (umístění MČR – zahraniční výjezdy)

- regionální závody stupně ZL

Osobní údaje sportovce

Jméno a příjmení	Barbora Vlachová
Datum narození/ RČ	5. 7. 2001
Rok	2016/2017
Disciplína	Skoky
Bydliště	Sušice, Pod Vodojemem 1231
Telefon/E-mail	777 126 079
Registrace v klubu	Jezdecká společnost dvůr Krutěnice
Škola	Gymnázium Sušice

Výkonnostní stupeň jezdce

Dosažený výkonnostní stupeň	S (130)
Jméno a příjmení trenéra	Luděk Smaha
Telefon trenéra	-

Koně k dispozici

Jméno	Rok narození	Pohlaví	Plemeno	Licence	Stupeň výkonnosti
Lauro Star	2008	valach	Český teplokrevník	KC2601	ST

Největší dosavadní jezdecké úspěchy (umístění, MČR, zahraniční výjezdy)

- 5. místo na MČR v kategorii mladších juniorů v roce 2016

Osobní údaje sportovce

Jméno a příjmení	Kateřina Tomanová
Datum narození/ RČ	10. 10. 2001
Rok	2016/2017
Disciplína	Skoky
Bydliště	Ládví – Lovecká 205, Kamenice 25168
Telefon/E-mail	725 847 333 tomanovakaczenkaa@gmail.com
Registrace v klubu	Master horse club
Škola	Dino high school

Výkonnostní stupeň jezdce

Dosažený výkonnostní stupeň	S (125)
Jméno a příjmení trenéra	Roman Drahota
Telefon trenéra	602 194 826

Koně k dispozici

Jméno	Rok narození	Pohlaví	Plemeno	Licence	Stupeň výkonnosti
Rain man	2002	Valach	Český teplokrevník	KJOB74	T*
Caprus	2008	Valach	Holštýnský teplokrevník	KJOMU1	S**
Jack pot	2009	Valach	Belgický teplokrevník	KJOT67	ST
Rulík	2002	Valach	Český teplokrevník	KJOB8F	L
Campus	2006	Valach	Holštýnský teplokrevník	KJOSPS	ST

Největší dosavadní jezdecké úspěchy (umístění, MČR, zahraniční výjezdy)

- účast na MČR – kategorie družstva
- pravidelná účastnice ČSP – Junior Cup – několik vítězství ve stylových soutěžích a několik umístění ve finálových soutěžích při ČSP, na konci sezóny jezdyně absolvovala „S*“ na Hradištku

Osobní údaje sportovce

Jméno a příjmení	Aneta Červená
Datum narození/ RČ	3. 8. 2004
Rok	2016/2017
Disciplína	Skoky
Bydliště	Hurská 533/ 27 P- 9 19800
Telefon/E-mail	603 525 857
Registrace v klubu	JK Mělník
Škola	ZŠ Chvaletická

Výkonnostní stupeň jezdce

Dosažený výkonnostní stupeň	S*
Jméno a příjmení trenéra	Roman Drahota
Telefon trenéra	602 194 826

Koně k dispozici

Jméno	Rok narození	Pohlaví	Plemeno	Licence	Stupeň výkonnosti
Altamiro C	2005	Valach	Pony	KJ0G5B	SP
Pay day	1999	valach	Český teplokrevník	KJ06ZQ	ST**
Aloube	2002	valach	Holštýnský teplokrevník	KJ0HF1	L** (120)

Největší dosavadní jezdecké úspěchy (umístění, MČR, zahraniční výjezdy)

- dosavadní jezdecké úspěchy jezdkyňe byly v pony sportu

Osobní údaje sportovce

Jméno a příjmení	Aneta Janovská
Datum narození/ RČ	14. 10. 2003
Rok	2016/2017
Disciplína	Skoky
Bydliště	Praha
Telefon/E-mail	775 900 307
Registrace v klubu	Jezdecká společnost Tarpan
Škola	-

Výkonnostní stupeň jezdce

Dosažený výkonnostní stupeň	ZL
Jméno a příjmení trenéra	Jarmila Beranová
Telefon trenéra	-

Koně k dispozici

Jméno	Rok narození	Pohlaví	Plemeno	Licence	Stupeň výkonnosti
Marfi agramm	2007	valach	Český teplokrevník	KJ0GUX	S

Největší dosavadní jezdecké úspěchy (umístění, MČR, zahraniční výjezdy)

- splněná kvalifikace MČR v družstvech

Osobní údaje sportovce

Jméno a příjmení	Natálie Kráslová
Datum narození/ RČ	7. 5. 2002
Rok	2016/2017
Disciplína	Skoky
Bydliště	Budovatelů 185, Tmaň 26721
Telefon/E-mail	775 900 307
Registrace v klubu	JS Hejdov
Škola	Obchodní akademie Beroun

Výkonnostní stupeň jezdce

Dosažený výkonnostní stupeň	ZL
Jméno a příjmení trenéra	Karolína Holubová
Telefon trenéra	777289643

Koně k dispozici

Jméno	Rok narození	Pohlaví	Plemeno	Licence	Stupeň výkonnosti
Brooklyn 1	2011	Valach	Český teplokrevník	KJ0KG9	L**

Největší dosavadní jezdecké úspěchy (umístění MČR - zahraniční výjezdy)

- účast na MČR v družstvech v roce 2016 – 4. místo

Osobní údaje sportovce

Jméno a příjmení	Denisa Ryndová
Datum narození/ RČ	12. 3. 2000 005312/0969
Rok	2016/2017
Disciplína	Skoky
Bydliště	Lom 315, Kly
Telefon/E-mail	724894802 denny.ryndova@seznam.cz
Registrace v klubu	JK Mělník
Škola	Gymnázium Jana Palacha Mělník

Výkonnostní stupeň jezdce

Dosažený výkonnostní stupeň	L**
Jméno a příjmení trenéra	Ing. Vladimír Mestenhauser
Telefon trenéra	777234448

Koně k dispozici

Jméno	Rok narození	Pohlaví	Plemeno	Licence	Stupeň výkonnosti
Pay day	1999	Valach	Český teplokrevník	KJ06ZQ	ST**
Dania 1	2001	Klisna	Český teplokrevník	KJ0NZ	ST*

Největší dosavadní jezdecké úspěchy (umístění, MČR, zahraniční výjezdy)

- regionální závody – dobré výsledky na závodech do stupně L**

Osobní údaje sportovce

Jméno a příjmení	Nina Hartzová
Datum narození/ RČ	14. 3. 2001
Rok	2016/2017
Disciplína	Skoky
Bydliště	Kardavec 17 261 01 Příbram
Telefon/E-mail	602 524 563
Registrace v klubu	JK Sedla
Škola	Gymnázium Příbram

Výkonnostní stupeň jezdce

Dosažený výkonnostní stupeň	S*
Jméno a příjmení trenéra	Jaroslav Jindra
Telefon trenéra	724220200

Koně k dispozici

Jméno	Rok narození	Pohlaví	Plemeno	Licence	Stupeň výkonnosti
Eurydika	2008	klisna	Holštýnský teplokrevník	KJ00Z1	S
I-C-S-R Our Pleasure	2007	klisna	Belgický teplokrevník	KJ0JXX	S

Největší dosavadní jezdecké úspěchy (umístění MČR – zahraniční výjezdy)

- pouze pony sport
- 2015 – 1. místo MČR pony (B)
- 2016 – 1. místo Styl šampionát pony

Osobní údaje sportovce

Jméno a příjmení	Eliška Hasnedlová
Datum narození/ RČ	6. 10. 2004
Rok	2016/2017
Disciplína	Skoky
Bydliště	Pod nebíčkem 1997, Děčín 4 405 02
Telefon/E-mail	775 225 905
Registrace v klubu	JK Mělník
Škola	ZŠ Březiny

Výkonnostní stupeň jezdce

Dosažený výkonnostní stupeň	S *
Jméno a příjmení trenéra	Ing. Vladimír Mestenhauser
Telefon trenéra	777 234 448

Koně k dispozici

Jméno	Rok narození	Pohlaví	Plemeno	Licence	Stupeň výkonnosti
Conkira	2006	klisna	Holštýnský teplokrevník	KB5806	ST*
Carry 2	2000	klisna	Pony	KE1850	STPB
Gemstone	2000	klisna	Hannoverský teplokrevník	KE2229	L**
Unikorádo	-	-	-	-	-

Největší dosavadní jezdecké úspěchy (umístění MČR – zahraniční výjezdy)

- 2016 – MČR – 10. místo v jednotlivcích
1. místo v družstvech
- výborná sezona, účast na ČSP, velmi dobrá kariéra v pony sportu

Osobní údaje sportovce

Jméno a příjmení	Zuzana Procházková
Datum narození/ RČ	10. 5. 2001
Rok	2016/2017
Disciplína	Skoky
Bydliště	Komenského 63, Byšice
Telefon/E-mail	776 289 828
Registrace v klubu	JO TJ Sokol Přívory
Škola	Gymnázium J. Palacha Mělník

Výkonnostní stupeň jezdce

Dosažený výkonnostní stupeň	L
Jméno a příjmení trenéra	Lubomír Šebesta
Telefon trenéra	-

Koně k dispozici

Jméno	Rok narození	Pohlaví	Plemeno	Licence	Stupeň výkonnosti
Rose of love	2007	klisna	Český teplokrevník	KJ0HHC	L**
Quantana	2010	klisna	Český teplokrevník	KJ0K87	L*

Největší dosavadní jezdecké úspěchy (umístění, MČR, zahraniční výjezdy)

- Středočeský kraj, úroveň do L

Osobní údaje sportovce

Jméno a příjmení	Anna Helebrantová
Datum narození/ RČ	11. 11. 2004
Rok	2016/2017
Disciplína	Skoky
Bydliště	Fingerova 2184/3 Praha 5
Telefon/E-mail	+420 737 142 743, ahebrantova@seznam.cz
Registrace v klubu	Jezdecká stáj LH Praha z. s.
Škola	Gymnázium Jaroslava Heyrovského, Praha 5

Výkonnostní stupeň jezdce

Dosažený výkonnostní stupeň	Pony: STPB (110 cm) Velcí koně: L**
Jméno a příjmení trenéra	Laura Helebrantová, David Fialka
Telefon trenéra	LH +420 721 645 416, DF +420 604 242 641

Koně k dispozici

Jméno	Rok narození	Pohlaví	Plemeno	Licence	Stupeň výkonnosti
Epo Van De Achterhoek Z	2011	valach	Zangersheide	KJ0S4S	ZL
Call Me Z	2009	klisna	Zangersheide	KJ00WS	L**
Santo	2009	valach	Český teplokrevník	KB5659	ZL

Největší dosavadní jezdecké úspěchy (umístění, MČR, zahraniční výjezdy)

- MČR 2016 – 4. místo, 2. místo družstva
- MČR Pony 2016 – 1. místo skoky, 3. místo drezura
- MČR Pony 2015 – 1. Místo drezura

Osobní údaje sportovce

Jméno a příjmení	Jana Táboříková
Datum narození/ RČ	23. 6. 2003
Rok	2016/2017
Disciplína	Skoky
Bydliště	Záluží u Přídolí 8, Český Krumlov
Telefon/E-mail	774 238 404
Registrace v klubu	JK Falea
Škola	ZŠ Linecká 48, Český Krumlov

Výkonnostní stupeň jezdce

Dosažený výkonnostní stupeň	Skoky S, drezura L
Jméno a příjmení trenéra	Ing. Hana Civišová
Telefon trenéra	777112595

Koně k dispozici

Jméno	Rok narození	Pohlaví	Plemeno	Licence	Stupeň výkonnosti
Cordelia	2010	klisna	Holštýnský kůň	KJOTIE	S *

Největší dosavadní jezdecké úspěchy (umístění, MČR, zahraniční výjezdy)

- 2016 – 3. místo na MČR-D – Olomouc, 1. místo MČR pony – skoky, 5. místo MČR drezura, 6. místo Czech Junior Cup
- 2014 a 2015 – 1. místo MČR pony – drezura

Osobní údaje sportovce

Jméno a příjmení	Tomáš Plšek
Datum narození/ RČ	18. 11. 2001
Rok	2016/2017
Disciplína	Skoky
Bydliště	V zahradní čtvrti 19 Praha 4 Lhotka 142 00
Telefon/E-mail	737 666 549
Registrace v klubu	JK Equleus Praha
Škola	ZŠ Jílovská

Výkonnostní stupeň jezdce

Dosažený výkonnostní stupeň	S
Jméno a příjmení trenéra	Tomáš Plšek
Telefon trenéra	603 813 079

Koně k dispozici

Jméno	Rok narození	Pohlaví	Plemeno	Licence	Stupeň výkonnosti
Cuno	2002	valach	Belgický teplokrevník	KJ00U0	T*
Garda	2007	valach	Sella Italiano	KJ0MDC	L**
Anky	2005	klisna	Slovenský teplokrevník	KJ0EM0	ST*
Quickball	2008	valach	Holštýnský teplokrevník	KJ0SBC	L**

Největší dosavadní jezdecké úspěchy (umístění, MČR, zahraniční výjezdy)

- mezinárodní závody jen s pony
- 2016 – účast na MČR
- pravidelně se účastní ČSP

Osobní údaje sportovce

Jméno a příjmení	Aneta Páblová
Datum narození/ RČ	19. 12. 2000
Rok	2016/2017
Disciplína	Skoky
Bydliště	Bachmačská 277, Jaroměř 551 01
Telefon/E-mail	732 348 017
Registrace v klubu	JK Černožice
Škola	Gymnázium, SOŠ, SOU a VOŠ Hořice

Výkonnostní stupeň jezdce

Dosažený výkonnostní stupeň	S**
Jméno a příjmení trenéra	Josef Kupka
Telefon trenéra	603711574

Koně k dispozici

Jméno	Rok narození	Pohlaví	Plemeno	Licence	Stupeň výkonnosti
Vilarie	2002	Klisna	Holanský teplokrevník	KJ0MC5	L
Carmen	2006	Klisna	Český teplokrevník	KJ0FNW	L
Lordýno	2007	Valach	Slovenský teplokrevník	KJ0GY4	S

Největší dosavadní jezdecké úspěchy (umístění, MČR, zahraniční výjezdy)

- regionální závody ve VČO
- splněná kvalifikace na MČR v družstvech

Osobní údaje sportovce

Jméno a příjmení	Tereza Svobodová
Datum narození/ RČ	18. 1. 2003
Rok	2016/2017
Disciplína	Skoky
Bydliště	Schnirchova 2, Praha 7
Telefon/E-mail	774 144 703
Registrace v klubu	Horse Rhythm team
Škola	ZŠ Pod Marjánkou, Praha 6

Výkonnostní stupeň jezdce

Dosažený výkonnostní stupeň	S* (125 cm)
Jméno a příjmení trenéra	Roman Drahota
Telefon trenéra	602 194 826

Koně k dispozici

Jméno	Rok narození	Pohlaví	Plemeno	Licence	Stupeň výkonnosti
Maryland	2003	valach	Oldenburský teplokrevník	KJ0LWX	ST
Terry	2005	klisna	Zangersheide	KJ0M73	ST
Catalpa-P	2008	klisna	Český teplokrevník	KJ0IBM	S
Calif	2005	valach	Český teplokrevník	KJ0FYZ	L
Britania	2010	klisna	Český teplokrevník	KJ0LAG	

Největší dosavadní jezdecké úspěchy (umístění, MČR, zahraniční výjezdy)

- 2016 – 2. místo na MČR-D

– 1. místo na MČR-D – družstva

- spoustu výborných výsledků při ČSP – jak stylové, tak finálové soutěže, ve finále šestá

Osobní údaje sportovce

Jméno a příjmení	Veronika Špačková
Datum narození/ RČ	15. 7. 2002
Rok	2016/2017
Disciplína	Skoky
Bydliště	Vlkov 132
Telefon/E-mail	732 348 017
Registrace v klubu	JK Černošice
Škola	ZŠ Jaroměř/ Josefov

Výkonnostní stupeň jezdce

Dosažený výkonnostní stupeň	S**
Jméno a příjmení trenéra	Josef Kupka
Telefon trenéra	603711574

Koně k dispozici

Jméno	Rok narození	Pohlaví	Plemeno	Licence	Stupeň výkonnosti
Vileria	2002	klisna	Holandský teplokrevník	KJ0MC5	S**
Loreta	2010	Klisna	Český teplokrevník	KJ0KCK	ZL
Lara	2010	Klisna	Holštýnský teplokrevník	KJ0LZN	S*

Největší dosavadní jezdecké úspěchy (umístění, MČR, zahraniční výjezdy)

- umístění na MČR 2016 – 15. místo
- umístění na MČR 2015 – 3. místo v kategorii dětí

Osobní údaje sportovce

Jméno a příjmení	Anna Kostková
Datum narození/ RČ	6. 8. 2003
Rok	2016/2017
Disciplína	Skoky
Bydliště	Nádražní 224 Lochovice
Telefon/E-mail	602 266 500
Registrace v klubu	Jezdecká stáj Hejdov
Škola	2. ZŠ Hořovice

Výkonnostní stupeň jezdce

Dosažený výkonnostní stupeň	ZL
Jméno a příjmení trenéra	Karolína Holubová
Telefon trenéra	777 289 643

Koně k dispozici

Jméno	Rok narození	Pohlaví	Plemeno	Licence	Stupeň výkonnosti
Le Katharina	2003	klisna	Oldenburský teplokrevník	KJ0MZN	T*
Carbopina	2010	klisna	Holštýnský teplokrevník	KJ00Z9	S*
Tunika II.	2010	klisna	Český teplokrevník	KJ0JXD	S**

Největší dosavadní jezdecké úspěchy (umístění, MČR, zahraniční výjezdy)

- Střední Čechy, ZL úroveň

Osobní údaje sportovce

Jméno a příjmení	Markéta Míková
Datum narození/ RČ	2. 5. 2002
Rok	2016/2017
Disciplína	Skoky
Bydliště	Brozánky 41 Mělník 27601
Telefon/E-mail	607 841 208
Registrace v klubu	JK Mělník
Škola	ZŠ Jugmannovy sady

Výkonnostní stupeň jezdce

Dosažený výkonnostní stupeň	ST*
Jméno a příjmení trenéra	Ing. Vladimír Mestenhauser
Telefon trenéra	777234448

Koně k dispozici

Jméno	Rok narození	Pohlaví	Plemeno	Licence	Stupeň výkonnosti
Persona Grata	2008	klisna	Český teplokrevník	KJ0IB2	L**
Papaya	2007	klisna	Český teplokrevník	KJ0GR9	S**
Radek	1999	hřelec	Český teplokrevník	KJ08WY	ST*
Gillette	2006	klisna	Pony	KJ0FKJ	STP
Joker	2011	valach	Oldenburský teplokrevník	KJ0SH1	L*

Největší dosavadní jezdecké úspěchy (umístění, MČR, zahraniční výjezdy)

- 2016 – 7. místo MČR, 1. místo MČR družstva

Osobní údaje sportovce

Jméno a příjmení	Lucie Melmerová
Datum narození/ RČ	25. 2. 2003
Rok	2016/2017
Disciplína	Skoky
Bydliště	Praha 3, Žerotínova 52, 130 00
Telefon/E-mail	606 268 001
Registrace v klubu	JK Equuleus Praha
Škola	ZŠ Jeseniova

Výkonnostní stupeň jezdce

Dosažený výkonnostní stupeň	S *
Jméno a příjmení trenéra	Roman Drahota
Telefon trenéra	602 194 826

Koně k dispozici

Jméno	Rok narození	Pohlaví	Plemeno	Licence	Stupeň výkonnosti
Loreta	2008	Klisna	Slovenský teplokrevník	KA2612	S*
Éra	2004	Klisna	Slovenský teplokrevník	KA2004	L**
Filoubet W S	2010	valach	KWPN	KA3163	L*
Cristallo	2006	valach	Holštýnský kůň	KA2129	ZL

Největší dosavadní jezdecké úspěchy (umístění ,MČR ,zahraniční výjezdy)

- 2016 – MČR – jednotlivci 11. místo, družstva 2. místo

- Pony sport – 2012 – Chanel star Zduchovice – 2. místo, 2013 – 2. místo MČR (8–12 let, Myšlenka), Chanel star Zduchovice – 2. místo, 2014 – 4. místo MČR (8–12 let, Moravia Frajer), Chanel star Zduchovice – 1. místo, 2015 – 8.místo MČR (8–12 let, Myšlenka), Pony liga – 1.místo (Forrest), Pony extraliga – 3. místo (Tonny)

Osobní údaje sportovce

Jméno a příjmení	Denisa Vegrichtová
Datum narození/ RČ	4. 5. 1998
Rok	2016/2017
Disciplína	Skoky
Bydliště	Vlíněves
Telefon/E-mail	denisavegrichtova@gmail.com
Registrace v klubu	JK Mělník
Škola	Gymnázium J. Palacha Mělník

Výkonnostní stupeň jezdce

Dosažený výkonnostní stupeň	Drezura – S, skoky -T
Jméno a příjmení trenéra	Ing. Vladimír Mestenhauser
Telefon trenéra	777234448

Koně k dispozici

Jméno	Rok narození	Pohlaví	Plemeno	Licence	Stupeň výkonnosti
Artuš	2003	valach	Český teplokrevník	KJ0C6O	T
Jetta	2003	klisna	Český teplokrevník	KJ0CPD	ST
Violett	2007	klisna	Český teplokrevník	KJ0GR8	ST
Escape	2009	valach	Holanský teplokrevník	KJ0LHH	ST
Titan	2010	valach	Český teplokrevník	KJ0JZ4	L
Chilli Rouge	2007	klisna	Oldenburský teplokrevník	KJ0O9A	S
Phoebe	2009	klisna	Český teplokrevník	KJ0IWZ	S
Turbo	2011	valach	Český teplokrevník	KJ0KVV	S

Největší dosavadní jezdecké úspěchy (umístění, MČR, zahraniční výjezdy)

- 2016 MČR – 5. místo – Jetta
5. místo – družstva
- v rámci ČSP kvalitní výkony až do stupně T*
- v soutěžích U25 účast ve finále s Violett

Příloha č. 3: Drezurní úlohy a výsledky

Drezurní úloha stupně L

Drezurní úloha instruktor jezdectví „L“

Drezurní obdélník 20 x 60m

	Místo	Cvik	Poznámka
1	A X	Vjezd shromážděným klusem Stát, nehybnost, pozdrav Shromážděným klusem východ	
2	C R R F	Na pravou ruku Kruh 8 m Dovnitř plec vpravo	
3	F A K K X M M C H S	Shromážděný klus Změnit směr ve středním klusu Shromážděný klus	
4	S	Kruh 8 m	
5	S K	Dovnitř plec vlevo	
6	K A F F X H H	Shromážděný klus Změnit směr v prodlouženém klusu Shromážděný klus	
7	B F D D R	Shromážděný krok Půlkruh vpravo 10 m Poloviční překrok vpravo	
8	C C H E	Stát, 4 kroky zpět a ihned Shromážděným klusem Shromážděný klus	
9	E K D D S	Shromážděný krok Půlkruh vlevo 10 m Poloviční překrok vlevo	
10	S C M M H	Shromážděný krok Poloviční pirueta vpravo Poloviční pirueta vlevo	
11	H C M M I E E	Shromážděný krok Změnit směr v prodlouženém kroku Shromážděný krok	
12	K P L V	Shromážděný cval vlevo Obrat vlevo Jednoduchá změna cvalu Obrat vpravo	
13	V E S S I	Shromážděný cval Obrat vpravo Jednoduchá změna cvalu	
	R	Obrat vlevo	
14	R M C H H X K K A F	Shromážděný cval Od stěny ke stěně bez změny cvalu Shromážděný cval	
15	F X H X H	Změnit směr ve shromážděném cvalu Shromážděný klus Shromážděný cval vpravo	
16	H C M M X F	Shromážděný cval Od stěny ke stěně bez změny cvalu	
17	A I	Ze středu Stát, pozdrav	

Opustit obdélník v A volným krokem na dlouhé otěži

Drezurní úloha pro děti – úvodní – A (DU –A)

FEI 2016 ÚLOHA DĚTI - ÚVODNÍ - A (DU-A)

Závody: _____ Datum: _____ Rozhodčí: _____ Písmo: _____

Soutěžící: Čís: _____ Jméno: _____ NF: _____ Kůň: _____

Informativní čas úlohy 3'30"

Obdélník 20x60m

	Místo	Cvik	max. známka	známka	oprava	koefficient	final. znám.	Řídící myšlenky	Poznámky
1.	A X XC	Vjezd v pracovním klusu Stát - nehybnost – pozdrav Pracovním klusem vchod Pracovní klus	10					Kvalita klusu, zastavení a přechodů. Rovnost. Přilnutí a poloha zátylku.	
2.	C CMR	Na pravou ruku Pracovní klus	10					Pravidelnost, rovnováha, kmih. Správné projetí rohu.	
3.	RXV	Změnit směr krátkou diagonálou	10					Pravidelnost, rovnováha, kmih. Rovnost, precizně projatá linie.	
4.	VKA	Pracovní klus	10					Pravidelnost, rovnováha, kmih. Správné projetí rohu.	
5.	AC	Vlnovka o 4 obloucích	10			2		Pravidelnost, rovnováha, kmih, ohnutí. Plynulost změn v ohnutí a směru. Symetrické provedení vlnovky	
6.	mezi C a M MRB	Pracovní cval vpravo Pracovní cval	10					Plynulost a rovnováha přechodu a kvalita cvalu. Rovnost.	
7.	B BPAK	Kruh vpravo 15 m Pracovní cval	10			2		Tvar a velikost kruhu. Kvalita cvalu.	
8.	KXM	Změnit směr a v X pracovní klus mezi M a C pracovní cval vlevo	10					Rovnováha, plynulost přechodu a rovnost.	
9.	CHSE	Pracovní cval	10					Kvalita cvalu. Rovnost. Správné projetí rohu.	
10.	E EVKA	Kruh vlevo 15m Pracovní cval	10			2		Kvalita cvalu, rovnováha, samonesení. Ohnutí. Tvar a velikost kruhu.	
11.	A AF	Pracovní klus Pracovní klus	10					Rovnováha a plynulost přechodů. Pravidelnost klusu.	
12.	F FV	Střední krok Střední krok	10			2		Pravidelnost, uvolnění hřbetu, aktivita a délka kroků, volnost v plecích. Rovnost.	
13.	VP	Půlkruh 20 m ve středním kroku	10			2		Pravidelnost, uvolnění hřbetu, aktivita a délka kroků, volnost v plecích. Přesnost linie půlkruhu.	
14.	P PFA	Přechod do pracovního klusu Pracovní klus	10					Plynulost a rovnováha přechodu. Pravidelnost klusu.	
15.	A X	Ze středu Stát – nehybnost - pozdrav	10					Postavení a ohnutí. Kvalita chodu. Rovnost. Přechod. Stání.	
		Opustit obdélník v A krokem na dlouhé otěži							
Celkem			200						

Výsledkové listiny MČR DĚTI



Mistrovství České republiky skoky 2017 děti, junioři a družstva 2017

S-V01 *R*

Závod: **706B1** Místo konání: **Hořovice**
Datum: **06.07.2017** **09.07.2017**
Pořádá: **Jezdecká stáj Opatrný Hořovice**

MČR dětí - 3. kolo

Funkcionáři

Hlavní rozhodčí: **Hanáková Jana (D0585)**

Členové: Štruncová Zdeňka/RZ (D0275), Mašková Petra/RZ (D0528), Mentlíková Eva/RZ (D0169), Krpela Zdeněk/TD (D0163), Metelka Jan/STW (E0109), Nosková Jana/STW (A0410), Bauer Richard/KMV (H0128), Behrens Marco/ST (Z4593)

Rozhodují: Hanáková Jana, Štruncová Zdeňka, Mašková Petra, Mentlíková Eva, Krpela Zdeněk, Metelka Jan, Nosková Jana, Bauer Richa

VÝSLEDKOVÁ LISTINA

Číslo dle rozpisu: 01M

07.07.2017

Čl.PJS:	299.3.7	Délka dráhy:	420	440	[m]					32
Tříkolová mistrovská soutěž podle 299.3.7		Tempo:	350	350	[m/min]					
		Stanovený čas:	72	76	[s]	0				
		Počet přek/sk.:	10/11	11/13						
Př.Sč	Jezdec:	Kůň:	Subjekt	1. kolo. Tr.b./Čas.	2. kolo. Tr.b./Čas.	3. kolo. Tr.b./Čas.	Rozesko. Tr.b./Čas.	Celkem body		Dotace:
1.	A2080 Kuková Valentýna <44> SHADOW 5 KJ0GKQ	MA0086 JK Delta		0	0	0	0	0	10000	CZ
	G/2007/CZE//KADDIS/Siglavj Bagdady II /Viesnerová Lada, Jiloviště/Viesnerová Lada, Jiloviště, Pzáp, STČ/ Licoměnsko s.r.o., Trhový Štěpánov/sm. Běl.									
2.	C1038 Táboříková Jana <33> CLINTAS KJ0MM6	MC0185 JK Falea		0	0	0	0	0	7000	CZ
	G/2010/GER//Clinton I /R-Que-Ce-Rat/Acorado I /Majher Jan, 07241 Remetské Hámyre 282.Slovensko/ DrHodel Ferdi, Volken 8459.Svýcarsko/tm. Hd.									
3.	H4419 Matušková Kateřina <15> F.TRIOMF KJ0MEL	MH0369 SK Sportino z. s.		0	0	0	0	0	4000	CZ
	M/2010/NED/CZEWB/Tangelo van de Zuuthoeve /B.Triomf/Ultimo /Ing.Matušková Zuzana, Opava/ De Radstake B.V., Varsseveld, Nizozemsko/Ryz.									
4.	A2061 Červená Aneta <16> PAY DAY KJ06ZQ	MB0024 JK Mělník, z.s.		0	0	0	4	0		
	G/1999/CZE//Gelidus - T /KRAŤUKOVA PERLA/Przedswit X - 61 /Jezdecký klub Mělník, Mělník 42739403, Jezdecký klub Mělník, Mělník, Měl, STČ/ Jezdecký klub Mělník, Mělník/tm. Hd.									
5.	D1943 Jakubcová Tereza <165> ACOBATA-T KJ0DZD	MD0015 Jezdecký klub Tachov		0	0	0	8	0		
	M/2004/CZE/CZEWB/Quite Capitol /ACOBATE/Acobat II /OLDSTAJ s.r.o., Tachov 26371634, OLDSTAJ s.r.o., Tachov, Tach, PHA/ Tarpan, spol.s r.o., Odolena Voda/sm. Běl.									
6.	B3238 Svobodová Tereza <20> MARYLAND KJ0LWX	MB0472 Horse Rhythm Team z.s.		0	0	4	0	4		
	G/2003/GER//Grandeur /Duchesse/Lucky Boy /HORSE RHYTHM s.r.o., Praha 602524520, HORSE RHYTHM s.r.o., Praha 6, Pha/ Schellings F.J., Beuningen, Nizozemsko/Hd.									
7.	E1909 Hasnedlová Eliška <18> CONKIRA KJ0N7S	MB0024 JK Mělník, z.s.		0	0	4	4	4		
	M/2007/GER//Contender /Stakkira/ //Hd.									
8.	G3847 Michlíčková Mariana <2> DORETTO KJ010L	MG0156 JK Sever Brno		0	0	4	4	4		
	G/2008/NED//Gentleman /Wadorette/Niveau /Michlíčková Jitka, Kuřim/ R.Ter Veer-van Pelt, 9801 TD Zuidhorn, Nizozemsko/tm. Hd.									
9.	A1963 Helebrantová Anna <5> EPO VAN DE ACHTERHOEK Z	MA0236 Jezdecká stáj LH Praha		0	0	8	0	8		
	G/2011/BEL//Echo vant Spieveld /Fine Fleur Ter Putte/Wandor van de Mispelaere /Helebrantová Laura, Praha 5/ De Pauw Dirk, B 9185 Wachtebeke, Belgie/Ryz.									
10.	A1902 Melmerová Lucie <9> LORETTA 3 KJ0IAB	MA0114 JK Equileus Praha		0	0	8	8	8		
	M/2008/CZE//Lordano /ÉRA 3/ELMERO B /Melmerová Lenka, Praha 3/Melmerová Lenka, Praha 3, Pha, PHA/ Melmerová Lenka, Praha 3/Hd.									
11.	B3541 Slavíčková Lenka <27> HELIX VAN HET NETEHOF	MB0058 JK Mariánovice, z.s.		0	4	4	4	8		
	G/2007/BEL//Massimo /Wipsy van de Sluize/Codex /Farma Duha s.r.o., Poříčí nad Sázavou/ De Winter Roger, Sint-Katelijne-Waver, Belgie/sm. Běl.									



Mistrovství České republiky skoky 2017

děti, junioři a družstva 2017

S-V01 *R*

Závod: **706B1** Místo konání: **Hořovice**
 Datum: **06.07.2017** **09.07.2017**
 Pořádá: **Jezdecká stáj Opatrný Hořovice z**

MČR dětí - 3. kolo

Funkcionáři
 Hlavní rozhodčí: **Hanáková Jana (D0585)**
 Členové: Štruncová Zdeňka/RZ (D0275), Mašková Petra/RZ (D0528), Mentlíková Eva/RZ (D0169), Krpela Zdeněk/TD (D0163), Metelka Jan/STW (E0109), Nosková Jana/STW (A0410), Bauer Richard/KMV (H0128), Behrens Marco/ST (Z4593)
 Rozhodují: Hanáková Jana, Štruncová Zdeňka, Mašková Petra, Mentlíková Eva, Krpela Zdeněk, Metelka Jan, Nosková Jana, Bauer Richa

VÝSLEDKOVÁ LISTINA

Číslo dle rozpisu: 01M **07.07.2017**

Čl.PJS: **299.3.7** Délka dráhy: 420 440 [m] 32
 Tříkolová mistrovská soutěž podle Tempo: 350 350 [m/min]
 299.3.7 Stanovený čas: 72 76 [s] 0
 Poč.přek/sk.: 10/11 11/13

Pč/Sč	Jezdec:	Kůň:	Subjekt	1. kolo. 2.kolo. 3.kolo. Rozesko.				Dotace:
				Tr.b./Čas.	Tr.b./Čas.	Tr.b./Čas.	Tr.b./Čas.	
12.	E1938 Šlamborová Lucie <163> PAMPALINI KJ0B9G	ME0115 Stáj Letní stráň		0 66,37	0 71,73	9 93,09	9	
S/2002/CZE//GREAT PLEASURE KJ019E/PORTA/Pablo /Farma Sever s.r.o.,Děčín XXX/ Brettová Kateřina,Mimoň/sm. Běl.								
13.	H4180 Kovářová Natálie <10> QUINARA KJ0LIE	MH0329 Stáj Zwinger, z.s.		1 74,07	5 76,08	4 88,63	10	
M/2006/CZE//Quinar /Kasandra/Caletto I /Kovářová Natálie,Frydlant nad Ostravicí/Kovářová Natálie,Frydlant nadOstravicí, FM, VYS/ Tretera Vladimír,Stařeč/Hd.								
14.	B3518 Dvořáková Sára <41> DONA 9 KJ067K	MA0251 Sportovní stáj Veselovský		0 64,63	4 69,18	8 85,60	12	
M/1999/CZE//ARAMIS/2684 KJ016K/Doxa/LOMBARD - 3 (AGENT) /Veselovská K.+ Brátová D./ MVDr.Holý Vít,Bolatice/Hd.								
15.	A1934 Pásková Julie <178> UNWANTED ZEUS KJ0JFN	MK0065 Bohuslav Novohradský		8 66,64	0 75,14	4 87,62	12	
G/2004/NED// // /Novohradský Bohuslav,Kláštrec n.Ohří/ Nizozemsko,Nizozemsko/Hd.								
16.	A1956 Bubeníková Adéla <36> AROSA KJ0MNE	MA0046 Stáj Urban z.s.		0 66,32	0 69,98	12 104,55	12	
M/2008/GER//Corrado I /M-Lasall/Lasino /MISINET,s.r.o.,Ing.M.Bubeník,Praha 2-Nové město24696480, MISINET,s.r.o.,Ing.M.Bubeník,Praha 2-No/ Teves Elmar,Freudenberg,Německo/Hd.								
17.	B3644 Žižáková Viktorie <38> RAMONA 1 KJ0D12	MB0452 JK Farma Ptýrov, z.s.		8 63,03	4 70,80	4 78,54	16	
M/2004/CZE/CZEWB/Amon /Réva/Lombard /Žižák, spol.s r.o.,Brandýs nad Labem/ Ing.Vondráček Luboš,Praha 6-Liboc/Hd.								
18.	B3499 Holcová Martina <25> VENDY-H KJ0ELW	MB0058 JK Mariánovice, z.s.		0 67,46	0 70,79	16 88,32	16	
M/2005/CZE/CZEWB/Corrado II /RENAISSANCE/Candillo /Holcová Jana,Dolní Břežany/ Janský Rudolf,Štěpánov/Hd.								
19.	B3752 Kostková Anna <29> TUNIKA II KJ0JXD	MB0239 Jezdecká stáj Hejdvov, z.s.		4 70,53	9 77,60	13 91,52	26	
M/2010/CZE/CZEWB/Colman /TUNIKA/Bentley /Ing.Holubová Karolína,Jince/Ing.Holubová Karolína,Jince,Příbr, STČ/ Štochlová Karolína,Hořovice/Ryz.								
20.	C1541 Pártlová Barbora <34> VALENCIA 3 KJ0T1F	MC0185 JK Falea		0 67,10	0 72,16			
G/2002/NED//Tangelo van de Zuuthoeve /Gracekelly/Candyboy ///Hd.								
21.	F4356 Perthenová Kateřina ml. <13> MARIAN DK KJ0JZY	MF0413 Stáj Perthen z.s.		0 71,41	8 73,77			
G/2010/CZE//Colman /Lili/Silvio II /JUDr.Perthenová Kateřina,Hradec Králové/JUDr.Perthenová Kateřina,Hradec Králové , HK, JHČ/ Kováčová Dana,Týn nad Vltavou/tm. Hd.								
22.	B3238 Svobodová Tereza <22> TERRY Z 1 KJ0M73	MB0472 Horse Rhythm Team z.s.		0 60,66	0 67,54		0	
M/2005/SVK//Tlaloc La Silla /Quattro J/Quattro B /HORSE RHYTHM s.r.o.,Praha 6/ Komar Dušan,Spišská Nová Ves,Slovensko/Ryz.								
23.	D1943 Jakubcová Tereza <167> B.ZARAH R 14 KJ0LBH	MD0015 Jezdecký klub Tachov		0 65,73	0 72,53		0	
M/2006/NED//Odermus R /U.Zarah 16/Germus R /Skálová Kristýna,Břilice/Skálová Kristýna,Břilice, JH/ Stal Roelofs,7683 Az den Ham,Nizozemsko/tm. Hd.								

ELIM
Pád koně, jezdecke nebo obou

ELIM
Skok mimo pořadí nebo neoprave



Mistrovství České republiky skoky 2017

děti, junioři a družstva 2017

S-V01 *R*

Závod: **706B1** Místo konání: **Hořovice**
Datum: **06.07.2017** **09.07.2017**
Pořádá: **Jezdecká stáj Opatrný Hořovice z**

MČR děti - 3. kolo

Funkcionáři
Hlavní rozhodčí: **Hanáková Jana (D0585)**
Členové: Štruncová Zdeňka/RZ (D0275), Mašková Petra/RZ (D0528), Mentlíková Eva/RZ (D0169), Krpela Zdeněk/TD (D0163), Metelka Jan/STW (E0109), Nosková Jana/STW (A0410), Bauer Richard/KMV (H0128), Behrens Marco/ST (Z4593)
Rozhodují: Hanáková Jana, Štruncová Zdeňka, Mašková Petra, Mentlíková Eva, Krpela Zdeněk, Metelka Jan, Nosková Jana, Bauer Richa

VÝSLEDKOVÁ LISTINA

Číslo dle rozpisu: 01M **07.07.2017**

Čl.PJS: **299.3.7** Délka dráhy: 420 440 [m] 32
Tříkolová mistrovská soutěž podle Tempo: 350 350 [m/min]
299.3.7 Stanovený čas: 72 76 [s] 0
Poč.přek/sk.: 10/11 11/13

Pč/Sč	Jezdec:	Kůň:	Subjekt	1. kolo. 2.kolo. 3.kolo. Rozesko.				Dotace:
				Tr.b./Čas.	Tr.b./Čas.	Tr.b./Čas.	Tr.b./Čas.	
24.	G3847 Michličková Mariana <1> CORNETS BOY KJOT95	MG0156 JK Sever Brno	0 68,03	0 72,97			0	
<small>G/2007/NED//Cornet Obolensky /Jesprit/Burggraaf /SRPEK, s.r.o.,Kuřim03382125, SRPEK, s.r.o.,Kuřim, Bven/ Visschedijk J.,7587 LL de Lutte,Nizozemsko//tm. Hd.</small>								
25.	A2080 Kuková Valentýna <43> VIDARA KJOKKL	MA0086 JK Delta	0 61,83	4 72,00			4	
<small>M/2008/CZE/CZEWB/DANTES/2746 KJ0193/VIEN 6/VULKÁN /Viesnerová Lada,Jiloviště/ Ing.Rydvál Petr,Bystřice pod Hostýnem//Wr.</small>								
26.	A1963 Helebrantová Anna <4> CALL ME Z KJ00WS	MA0236 Jezdecká stáj LH Praha	0 70,75	4 74,47			4	
<small>M/2008/BEL//Calvaro Z /Remonda VH Schaarbroek D0/Remondo /Kusáková Andrea,B 1080 Brusel,Belgie/ Philippaerts Nico,B 2260 Westerlo,Belgie//Hd.</small>								
27.	C1038 Tábořiková Jana <32> CORDELIA 1 KJOT1E	MC0185 JK Falea	13 72,58	1 76,07			14	
<small>M/2010/GER//Cezaro /Mona Lisa IX/Lennon /Tábořiková Jana,Český Krumlov/Tábořiková Jana,Český Krumlov, ČR/ Kilian Gunda,25746 Heide,Německo//Hd.</small>								
28.	A1902 Melmerová Lucie <8> ÉRA 3 KJOEDU	MA0114 JK Equileus Praha	4 67,68	12 75,78			16	
<small>M/2004/CZE//ELMERO B KJ01AA/Libuše/LANDOS /Melmerová Lenka,Praha 3/Melmerová Lenka,Praha 3, Pha,JHČ/ Ing.Mareš Zdeněk,Soběslav//Hd.</small>								
29.	B3644 Žižáková Viktorie <37> CHERRY BLUE KJOT7P	MB0452 JK Farma Ptýrov, z.s.	9 74,80	8 72,47			17	
<small>G/2007/GER//Gon Sherry //Coriograf B /Žižák, spol.s r.o.,Brandýs nad Labem47540826, Žižák, spol.s r.o.,Brandýs nad Labem, Pw/ Reiterhof Müller,02627 Kubschütz,Německo//tm. Hd.</small>								
30.	E1938 Šlamborová Lucie <164> LENNY 3 KJOUAJ	ME0115 Stáj Letní stráň	4 66,91	16 74,09			20	
<small>G/2007/GER//Lordanos /Fullia/Carolus II /Ackermann-Ripke Cora,248 88 Steinfeld,Německo/Ackermann-Ripke Cora,248 88 Steinfeld,Německo/ Ackermann-Ripke Cora,248 88 Steinfeld,Německo//Ryz.</small>								
31.	B3238 Svobodová Tereza <21> BRITANIA KJOLAG	MB0472 Horse Rhythm Team z.s.	0 64,51				0	
<small>M/2010/CZE/CZEWB/BEETHOWEN KJ06LZ/Susi/Colman /HORSE RHYTHM s.r.o.,Praha 6/ Vaňha Jan,Okna//tm. Hd.</small>								
32.	H4419 Matušková Kateřina <14> AVANTI 4 KJOKFN	MH0369 SK Sportino z. s.	4 68,97				4	
<small>S/2010/GER//AL CAMBERO Eurobit KJ0JAC/Bolega/Bold Indian /Ing.Matušková Zuzana,Opava/Ing.Matušková Zuzana,Opava, Opava/ Schäfer Manfred,38159 Vechelde,Německo//Hd.</small>								

Hanáková Jana (D0585)

Výsledkové listiny MČR DRUŽSTVA DĚTI



Mistrovství České republiky skoky 2017 děti, junioři a družstva 2017

S-V01

Závod: **706B1** Místo konání: **Hořovice**
Datum: **06.07.2017** **09.07.2017**
Pořádá: **Jezdecká stáj Opatrný Hořovice s**

MČR – družstva dětí

Funkcionáři

Hlavní rozhodčí: **Hanáková Jana (D0585)**

Členové: Štruncová Zdeňka/RZ (D0275), Mašková Petra/RZ (D0528), Mentlíková Eva/RZ (D0169),
Krpela Zdeněk/TD (D0163), Metelka Jan/STW (E0109), Nosková Jana/STW (A0410), Bauer
Richard/KMV (H0128), Behrens Marco/ST (Z4593)

Rozhodují:

VÝSLEDKOVÁ LISTINA

Číslo dle rozpisu: 04M

07.07.2017

Pořadí	Družstvo Jezdec:	Kůň:	Výsledky			25
			1. Kolo	2. Kolo	1. Rozesk	
Čl.PJS: 299.2.1.7 Délka dráhy: 360 Délka dráhy: 500 Délka dráhy: 300						
MČR družstev dle čl. 299.2.1.7 Tempo: 350 Tempo: 350 Tempo: 350						
Stanovený čas: 62 Stanovený čas: 86 Stanovený čas: 52						
Poč.přek/sk.: 10/11 Poč.přek/sk.: 12/14 Poč.přek/sk.: 7/8						
(4) Praha						
1.	(71) A2080 Kuková Valentýna	KJ0EPR	<45> FLOW 1	0 55,04	0 79,31	2000 CZ
	(68) B3518 Dvořáková Sára	KJ0C16	<42> HANK	0 60,42	0 84,25	
	(44) A1963 Helebrantová Anna	KJ0J0S	<6> SANTO	4 59,63	4 81,32	419,60
A	(13) A1902 Melmerová Lucie	KJ0N0C	<7> FILOUBET W&S	4 59,26	9 88,91	8
(5) Střední Čechy 1						
2.	(41) B3238 Svobodová Tereza	KJ0LAG	<21> BRITANIA	0 56,21	0 83,50	1600 CZ
	(37) E1909 Hasnedlová Eliška	KJ0IX6	<19> LAURUS 1	4 57,32	0 78,58	
	(64) A2061 Červená Aneta	KJ05AM	<17> PEM	4 53,35	4 83,39	417,22
B	(57) B3752 Kostková Anna	KJ00Z9	<28> CARBOPINA	1 62,19	10 91,85	9
(6) Střední Čechy 2						
3.	(66) B3468 Kozáková Ema	KJ0K97	<40> ČIKON	1 64,69	0 80,49	1400 CZ
	(51) B3541 Slavičková Lenka	KJ0BG5	<26> CHARLIE 11	0 59,21	5 86,32	
	(47) B3499 Holcová Martina	KJ0IF6	<24> ELISE S	0 58,39	6 90,43	432,15
B	(45) B3537 Sikorová Lenka	KJ0LZ3	<23> TAZ TIMES	4 58,19	4 83,05	10
(2) Západní Čechy						
4.	(57) D2002 Chadimová Hana	KJ0H96	<31> CALITE Z	0 53,79	4 77,39	
	(46) D1982 Egrová Nikola	KJ0IXM	<185> ALEXIA-L	5 62,08	0 84,98	423,47
	(8) D1943 Jakubcová Tereza	KJ00UK	<166> LA CORDEL	4 57,99	5 87,24	18
D	(73) D1930 Kodadová Sarah	KJ0U7C	<47> ARINA 4	16 58,33	16 81,19	
(1) Východní Čechy						
5.	(56) F4283 Horáček Richard	KJ0CU7	<30> DUNWOODY	4 59,12	8 84,88	
	(23) F4356 Perthenová Kateřina ml.	KJ0ICO	<12> CHER DK	9 62,29	5 87,57	
	(5) F4441 Marková Bára	KJ0SLM	<3> BROOKLIN	12 59,07	17 88,59	441,52
F			<0>			55
(3) Severní Morava						
6.	(65) G4048 Bartoňková Nyna	KJ0LP4	<39> RITANGA DES CHEN	4 60,10		ELIM
	(61) H4241 Filip Štěpán	KJ0GSJ	<35> BUTTERFLY-B	8 53,08		
	(21) H4180 Kovářová Natálie	KJ0M9A	<11> CASCARELLO	ELIM		
H	(27) H4419 Matušková Kateřina	KJ0KFN	<14> AVANTI 4	ELIM		

Hanáková Jana (D0585)

Výsledkové listiny MČR MLADŠÍ JUNIOŘI



Mistrovství České republiky skoky 2017 děti, junioři a družstva 2017

S-V01

Závod: **706B1** Místo konání: **Hořovice**
Datum: **06.07.2017** **09.07.2017**
Pořádá: **Jezdecká stáj Opatrný Hořovice z**

MČR mladších juniorů

Funkcionáři

Hlavní rozhodčí: **Hanáková Jana (D0585)**

Členové: Štruncová Zdeňka/RZ (D0275), Mašková Petra/RZ (D0528), Mentlíková Eva/RZ (D0169), Krpela Zdeněk/TD (D0163), Metelka Jan/STW (E0109), Nosková Jana/STW (A0410), Bauer Richard/KMV (H0128), Behrens Marco/ST (Z4593)

Rozhodují: Hanáková Jana, Štruncová Zdeňka, Mašková Petra, Mentlíková Eva, Krpela Zdeněk, Metelka Jan, Nosková Jana, Bauer Richa

VÝSLEDKOVÁ LISTINA

Číslo dle rozpisu: 02M

07.07.2017

Čl.PJS:	299.3.7	Délka dráhy:	420	425	[m]	1. kolo.				Dotace:	
						Tr.b./Čas.	Tr.b./Čas.	Tr.b./Čas.	Tr.b./Čas.		
Tříkolová mistrovská soutěž podle	299.3.7	Tempo:	350	350	[m/min]	2. kolo.				Celkem body	
		Stanovený čas:	72	73	[s]	3. kolo.					
		Počet přek/sk.:	11/13	12/14		Rozesko.					
Pč/Sč	Jezdec:	Kůň:	Subjekt	1.	2.	3.	4.	5.	6.	7.	8.
1.	G3322 Svěráková Kateřina <67> ARVEN 3 KJOKAG	MG0050 JK DIANNA Sobotovice, z.s.	1	0	0	7,3, 17	70, 04	76, 36	1	10000 CZ	
M/2010/CZE/CZEWB/ARISTO Z KJ0E14/FAIR PLAY 1/Fou D' Amour /Svěráková Hana,Štapanice/ ZP Hvězdlice a.s.,Bohdalice/Ryz.											
2.	B3119 Najmanová Sofie <98> CASANOVA - S KJ0JG2	MB0058 JK Mariánovice, z.s.	4	0	4	62, 75	72, 29	77, 81	8	7000 CZ	
G/2005/GER/Crown Z /Riona/Raphael /Ing.Najman Lukáš,Praha 4/ HofS G.J.W.-Hofs H.,7122 MA Aalten,Nizozemsko/Hd.											
3.	F3983 Finsterle Sára <71> ELEKTRA 3 KJ0JXV	MF0395 Sportovní stáj Klamoš z.s.	5	0	4	72, 99	72, 71	74, 07	9	4000 CZ	
M/2007/GER/CZEWB/Carinjo /Moderne III/Latus /neznámý/ Rohlfs Helmut,25770 Hemmingstedt,Německo/sv. Hd.											
4.	B3517 Portyčková Linda <179> DAVINA M KJ025J	MB0002 Jezdecká stáj Opatrný Hořovice z.s.	1	5	4	72, 67	74, 08	80, 22	10		
M/2008/NED/Clinton II /Ovonne/Ahorn /Portyčková Pavlína,Praha 6-Řepy/ Veehandel Muster B.V.,4927 SL Hooge Zwaluwe,Nizozemsko/Bél.											
5.	B3289 Miková Markéta <87> RADEK KJ08WY	MB0024 JK Mělník, z.s.	0	4	8	70, 79	70, 03	77, 68	12		
S/1999/CZE/RADEGAST KJ014B/LUNA II/Lumen I /Kubišta Dobroslav st.,Nový Bydžov/Kubišta Dobroslav st.,Nový Bydžov, HK, KVH/ ŠCH koní Mělník-Kubišta Josef,Mělník/Ryz.											
6.	A1892 Novak Anna Lani <96> LAST MINUTE 64 KJ0THP	MB0058 JK Mariánovice, z.s.	0	8	8	68, 63	70, 68	80, 20	16		
M/2007/GER/Lord Pezi /Elfenrose/Zeus (Nurzeus) /Novak Radka,Praha 3-Žižkov/Novak Radka,Praha 3-Žižkov, Pha/ Harjes W.,37547 Kreiensen,Německo/Hd.											
7.	K0181 Markusková Tereza <92> ILANA VAN DE KJ00YU	MK0077 Sportovní stáj Hory z.s.	2	9	5	77, 03	75, 16	83, 97	16		
M/2008/BEL/Kashmir van Schuttershof /Whats Up/Major de La Cour /Argman Vlastimil,Karlovy Vary75214610, Argman Vlastimil,Karlovy Vary, KV/ Eddy Trossaert,B 9690 Gavere,Belgie/Ryz.											
8.	B3503 Tomanová Kateřina <117> RAIN MAN KJ0B74	MA0283 Master Horse Club s.r.o.	5	4	8	72, 60	68, 55	78, 76	17		
G/2002/CZE/Gelidus - T /ROZÁRKA/ROCK'N ROLL /Brožová Kateřina,Kamenice-Ládví/Brožová Kateřina,Kamenice-Ládví, Pvyých, STČ/ Ing.Mestenhauser Vladimír,Mělník/Hd.											
9.	D1852 Hofmeisterová Kristýna <171> APOLLO 7 KJ0J7C	MD0015 Jezdecký klub Tachov	1	12	4	73, 60	72, 70	76, 27	17		
G/2009/CZE/ARISTO Z KJ0E14/MARYLINE/Pius /Hofmeisterová Kristýna,Staňkov/ MVDr.Šindelář Josef,Staňkov/Ryz.											
10.	H3720 Vingrářková Sára <84> DOLLAR LOOK 1 KJ0MZX	MH0382 Stáj Derby, spolek	0	0	17	65, 56	70, 54	99, 02	17		
G/2003/BEL/Veni Vidi Vici Van Orti /Fine-Look/Feinschnitt I Z (Feisch.I V D Richter) /Ing.Vingrářková Simona,Olomouc/ Muys Ann ,B-9550 Steenhuize,Belgie/Ryz.											
11.	K0251 Pospěch Daniel <109> CEVIANO DH Z KJ0MCS	MK0001 Pegas Dépoltovice	5	5	8	74, 88	73, 01	82, 94	18		
G/2009/BEL/Cento Lano /Fatima/Cantus /De Dwerse Hagen BVBA,B-2860 Katelijne Waver,Belgi/ De Dwerse Hagen BVBA,B-2860 Katelijne Waver,Belgie/Hd.											



Mistrovství České republiky skoky 2017

děti, junioři a družstva 2017

S-V01

Závod: **706B1** Místo konání: **Hořovice**
 Datum: **06.07.2017** **09.07.2017**
 Pořádá: **Jezdecká stáj Opatrný Hořovice z**

MČR mladších juniorů

Funkcionáři

Hlavní rozhodčí: **Hanáková Jana (D0585)**

Členové: Štruncová Zdeňka/RZ (D0275), Mašková Petra/RZ (D0528), Mentlíková Eva/RZ (D0169),
 Krpela Zdeněk/TD (D0163), Metelka Jan/STW (E0109), Nosková Jana/STW (A0410), Bauer
 Richard/KMV (H0128), Behrens Marco/ST (Z4593)

Rozhodují: Hanáková Jana, Štruncová Zdeňka, Mašková Petra, Mentlíková Eva, Krpela Zdeněk, Metelka Jan, Nosková Jana, Bauer Richa

VÝSLEDKOVÁ LISTINA

Číslo dle rozpisu: 02M

07.07.2017

Čl.PJS: **299.3.7** Délka dráhy: 420 425 [m] 28
 Tříkolová mistrovská soutěž podle Tempo: 350 350 [m/min]
 299.3.7 Stanovený čas: 72 73 [s] 0
 Poč.přek/sk.: 11/13 12/14

Pč/Sč	Jezdec:	Kůň:	Subjekt	1. kolo. 2.kolo. 3.kolo. Rozesko.				Dotace:
				Tr.b./Čas.	Tr.b./Čas.	Tr.b./Čas.	Tr.b./Čas.	
12.	G3964 Kolářová Veronika <123> MAGIC LIFE KJ0TL7 M/2010/GER/Cassini I /Ufa I/Askari /PAP spol.s r.o.,Brno-Černovice41602757, PAP spol.s r.o.,Brno-Černovice, Brno/ Dethlefs Max,25799 Wrohm,Německo/Běl.	MG0156 JK Sever Brno	6 78,14	13 76,63	4 80,37		23	
13.	F4321 Bartková Aneta <56> HORÁKYNE KJ0JWG M/2010/CZE/CZEWB/RADEGAST KJ014B/HORALKA 1/Papillon /Ing.Vondrouš Otakar,Chlumec nad CidlinouIng.Vondrouš Otakar,Chlumec nad Cidlinou, HK, KVH/ Ing.Vondrouš Otakar,Chlumec nad Cidlinou/Ryz.	MF0282 JK Železnice z.s.	0 70,36	22 111,43	4 78,38		26	
14.	J0PMM Kotoučová Josefina <64> ARAGON 2 KJ0EZG G/2001/GER/Araconit /Panama/Pikant /neznámý/ Reichert Hermann,Obersontheim,Německo/Hd.	MA0204 JK Sedmíčka	1 75,74	17 74,58	16 77,43		34	
15.	B3021 Benešová Eliška <181> ATHENA 3 KJ0ECV M/2004/CZE/CZEWB/PHILL KJ0A1Y/CANBERRA/Marinier /Švec Petr,Mirkovice/ Švec Petr,Mirkovice/Hd.	MB0344 JK Záhořany	12 71,60	8 70,26	20 74,35		40	
16.	B2982 Matuška Petr-Jan <124> GLEN PRISCILA KJ0FMS M/2006/CZE/CZEWB/PINOT GRIGIO KJ018S/FLORETTE/Falkland /Matušková Marcela,Nechvalice62379887, Matušková Marcela,Nechvalice, Příbr, MS/ Stáj Mustang s.r.o.,Lučina 152//Ryz.	MB0164 Jezdecký klub Dražka	7 81,49	6 78,01			ELIM Skok mimo pořadí nebo neoprave	
17.	H3720 Víngrálková Sára <82> CHIEANO KJ0OL6 G/2002/BEL/Chellano Z /Fillette/Voltaire ///Ryz.	MH0382 Stáj Derby, spolek	4 67,08	0 71,02			4	
18.	B3289 Miková Markéta <85> PAPAYA 1 KJ0GR9 M/2007/CZE/CZEWB/Laretto Diavolo /KRAŤUKOVA PERLA/Przedswit X - 61 /Jezdecký klub Mělník,Mělník42739403, Jezdecký klub Mělník,Mělník, Měl, STČ/ Jezdecký klub Mělník,Mělník/Hd.	MB0024 JK Mělník, z.s.	4 70,45	4 67,64			8	
19.	F3983 Finsterle Sára <73> QUE SERA 15 KJ0TDW G/2005/GER/Quidams Rubin /ZOE/Zeus (Nurzeus) /CANAMIPHARM s.r.o.,Hradec Králové27496244, CANAMIPHARM s.r.o.,Hradec Králové, HK/ Sander Heinrich,31604 Raddestorf,Německo//Ryz.	MF0395 Sportovní stáj Klamoš z.s.	8 71,97	0 72,45			8	
20.	B3119 Najmanová Sofie <100> STARDANO KJ0MCO S/2003/GER/Stakato /Celena/Cardano /Ing.Najman Lukáš, Praha 4Ing.Najman Lukáš, Praha 4, Pha/ Amend Horst,Gehrden,Německo//Ryz.	MB0058 JK Mariáňovice, z.s.	5 72,03	4 71,07			9	
21.	K0181 Markusková Tereza <91> ASCOBAR KJ0H6K G/2003/GER/Askari /Ontega/Acobat II /Markusková Tereza,Karlovy varyMarkusková Tereza,Karlovy vary, KV/ Rumohr Caspar Von,23669 Hemmelsdorf,Německo//Hd.	MK0077 Sportovní stáj Hory z.s.	5 75,52	15 82,94			20	
22.	B3503 Tomanová Kateřina <118> CAPRUS KJ0MU1 G/2008/GER/Cayado /Kathi II/Loutano /Brožová Kateřina,Kamenice-Ládví/ Kinkel Lothar,Wewelsfleth,Německo/Běl.	MA0283 Master Horse Club s.r.o.	11 80,61	10 79,77			21	
23.	K0251 Pospěch Daniel <108> CASANDRA 2 KJ0GFS M/2004/GER/CZEWB/Sable Rose (Calvados) /Sazarína/Sandro Z /Ing.Martinec Jaroslav, Praha 3/ Gestuet Lewitz,49439 Steinfeld,Německo//tm. Hd.	MK0001 Pegas Děpoltovice	14 76,09	9 74,61			23	

Licence: JS EQUITANA Martinice

Strana: 2

Zpracováno programem ACE-Gallop v201035 © ACE Design s.r.o., 2005-2017,

09.07.2017 14:08:32



Mistrovství České republiky skoky 2017

děti, junioři a družstva 2017

S-V01

Závod: **706B1** Místo konání: **Hořovice**
Datum: **06.07.2017** **09.07.2017**
Pořádá: **Jezdecká stáj Opatrný Hořovice z**

MČR mladších juniorů

Funkcionáři

Hlavní rozhodčí: **Hanáková Jana (D0585)**Členové: Štruncová Zdeňka/RZ (D0275), Mašková Petra/RZ (D0528), Mentlíková Eva/RZ (D0169),
Krpela Zdeněk/TD (D0163), Metelka Jan/STW (E0109), Nosková Jana/STW (A0410), Bauer
Richard/KMV (H0128), Behrens Marco/ST (Z4593)

Rozhodují: Hanáková Jana, Štruncová Zdeňka, Mašková Petra, Mentlíková Eva, Krpela Zdeněk, Metelka Jan, Nosková Jana, Bauer Richa

VÝSLEDKOVÁ LISTINA

Číslo dle rozpisu: 02M

07.07.2017

Čl.PJS:	299.3.7	Délka dráhy:	420	425	[m]	1. kolo.				Dotace:	28
						Tr.b./Čas.	Tr.b./Čas.	Tr.b./Čas.	Tr.b./Čas.		
Tříkolová mistrovská soutěž podle	299.3.7	Tempo:	350	350	[m/min]						
		Stanovený čas:	72	73	[s]						0
		Poč.přek/sk.:	11/13	12/14							
Pč/Sč	Jezdec:	Kůň:	Subjekt	1. kolo.	2. kolo.	3. kolo.	Rozesko.	Celkem body		Dotace:	
24.	B3517 Portyčová Linda <180> PONTEVINO GD KJ00Z7	MB0002 Jezdecká stáj Opatrný Hořovice z.s.	8	27				71,89	83,23	35	
	G/2007/GER/Pontifex /Lady-Weinberg/ /Portyčová Linda,Praha 6Portyčová Linda,Praha 6, Pha/ Heinrich Grosse-Dütting,48317 Drensteinfurt,Německo/Hd.										
25.	H3720 Víngrálková Sára <83> CELANA Z KJ0RZR	MH0382 Stáj Derby, spolek	4					71,05		4	
	M/2005/NED//Chellano Z /Lavendel/Hugo /Víngrálková Sára,OlomoucVíngrálková Sára,Olomouc, Olom/ Trompetter J.M.,NL-1096AK Amsterdam,Nizozemsko//tm. Ryz.										
26.	B3119 Najmanová Sofie <99> CASSI BOY KJ0LWV	MB0058 JK Mariánovice, z.s.	13					75,86		13	
	G/2010/HUN//Agropoint Cassiloc /Bogi/Bugac Szikrázó-13 /Ing.Najman Lukáš,Praha 4Ing.Najman Lukáš,Praha 4, Pha/ Györgypáp Zoltán,Arany János u.21,Maďarsko/Bél.										
	H3757 Vysoudilová Tereza <61> ROBIN-LS KJ0JK2	MH0329 Stáj Zwinger, z.s.									
	G/2009/CZE//QUICK LAURO Z KJ0FXS/ROKINA/Jokinal de Bornival /Vysoudilová Miluše,Ostrava-Stará Bělá/ Stružinský Libor,Děčín//Hd.										
	L0448 Matoušová Tereza <168> QUASTINA KJ0J5S	MH0218 Jezdecký klub MUSTANG									
	M/2009/GER/CZEWB/QUAID FRH KJ0J5R/Casablanca/Contendro I /Stáj Mustang s.r.o.,Lučina 15225395131, Stáj Mustang s.r.o.,Lučina 152, FM/ Johann Quast,21129 Hamburg,Německo//Hd.										

ELIM

Třetí neposlušnost

ELIM

Skok mimo pořadí nebo neoprave

Hanáková Jana (D0585)

Výsledkové listiny MČR DRUŽSTVA JUNIOŘI



Mistrovství České republiky skoky 2017 děti, junioři a družstva 2017

S-V01

Závod: **706B1** Místo konání: **Hořovice**
Datum: **06.07.2017** **09.07.2017**
Pořádá: **Jezdecká stáj Opatrný Hořovice z**

MČR – družstva junioři

Funkcionáři

Hlavní rozhodčí: **Hanáková Jana (D0585)**

Členové: Štruncová Zdeňka/RZ (D0275), Mašková Petra/RZ (D0528), Mentlíková Eva/RZ (D0169),
Krpela Zdeněk/TD (D0163), Metelka Jan/STW (E0109), Nosková Jana/STW (A0410), Bauer
Richard/KMV (H0128), Behrens Marco/ST (Z4593)

Rozhodují:

VÝSLEDKOVÁ LISTINA

Číslo dle rozpisu: 05M

07.07.2017

Čl.PJS:	299.2.1.7	Délka dráhy:	375	Délka dráhy:	500	Délka dráhy:	300	56
MČR družstev dle čl. 299.2.1.7		Tempo:	350	Tempo:	350	Tempo:	350	
		Stanovený čas:	65	Stanovený čas:	86	Stanovený čas:	52	
		Poč.přek/sk.:	10/11	Poč.přek/sk.:	12/14	Poč.přek/sk.:	7/8	
Pořadí	Družstvo Jezdec:	Kůň:	Výsledky					
			1. Kolo	2. Kolo	1. Rozesk			
(6) Severní Morava 1								
1.	(175) L0410 Kreislová Natálie	KJ0GVF	<149> REMUS 4	0 57,73	0 82,81			
	(84) H3214 Švihorová Nikol	KJ0EFP	<58> CORIEL	0 59,25	0 82,01			
	(141) H4268 Roubíčková Magdaléna	KJ0FWW	<115> MANCRET	4 55,94	4 81,71			
H	(94) H3622 Sedý Michal	KJ0GVV	<68> BARKAN	4 62,11	4 80,88	418,62	8	
(4) Karlovarsko								
2.	(116) K0181 Markusková Tereza	KJ0SFP	<90> U WIANA VAN DE TC	0 60,61	4 82,13			
	(140) E1671 Kučerová Kateřina	KJ0JHR	<114> TIMPEX ÁBRÁND	4 60,32	0 84,79			
	(14) K0251 Pospěch Daniel	KJ0NIO	<169> CENTALIA	4 61,97	0 83,59			
K	(133) K0299 Michálková Tereza	KJ0EAC	<107> ČIKI-ČIKI	ELIM	9 87,31	433,41	12	
(8) Východní Čechy 1								
3.	(132) F4100 Kořínek Matouš	KJ0MDF	<189> CORNELIA K	0 63,00	0 84,84			
	(169) F4125 Skřivan Jiří ml.	KJ0L07	<143> JOLIE DU DEFEY	0 57,79	5 86,14			
	(98) F3983 Finsterle Sára	KJ0IR9	<72> VENEZIA 1	4 61,66	4 82,18			
F	(96) F3809 Benešová Pavla	KJ0H2Z	<70> FEE	4 62,62	9 88,45	435,61	13	
(9) Praha 1								
4.	(103) A2123 Soukupová Natálie	KJ0MFV	<77> CASSANDRA 2	0 57,34	4 82,16			
	(80) A2069 Helďová Anna	KJ0MOY	<54> QUICKNESS	4 61,02	2 91,41			
	(102) B2897 Výštajnová Alžběta	KJ0TFK	<76> QUASSINA	8 62,07	1 86,21			
A	(78) A1756 Roubalová Sára	KJ088I	<52> GRANDUS	4 57,82	26 125,04	435,96	15	
(13) Střední Čechy 1								
5.	(123) B3272 Vašák Martin	KJ0D22	<97> ALCAS	0 56,07	4 79,64			
	(121) A1892 Novak Anna Lani	KJ0GHI	<95> TAVETA - HS	4 55,21	0 83,19			
	(16) B3119 Najmanová Sofie	KJ00XI	<170> BILLY BARON Z	4 57,86	4 82,61			
B	(145) B3517 Portychová Linda	KJ0LOX	<186> FLOWER 1	4 60,81	18 93,76	414,58	16	
(14) Střední Čechy 2								
6.	(50) B3764 Pokorná Adéla	KJ0B8G	<187> ALABAMA 2	0 58,98	0 83,23			
	(117) B3289 Míková Markéta	KJ0IB2	<86> PERSONA GRATA	0 62,49	4 85,19			
	(130) B3327 Vacková Veronika	KJ0LX6	<104> INDEX 2	5 66,26	9 89,58			
B	(118) B3523 Chlustinová Pavla	KJ0EJP	<102> WASHINGTON	ELIM	ELIM	445,73	18	
(7) Praha 2								
7.	(97) A1968 Hartzová Nina	KJ0JXX	<66> EURYDIKA	0 56,36	0 79,18			
	(146) V0603 Schejbalová Karolína	KJ0MOJ	<120> QUINTUS XII	4 61,99	5 89,75			
	(148) A2134 Staňková Sára	KJ0BIP	<122> KOLOTKA	8 57,48	5 86,24			
A	(145) B3503 Tomanová Kateřina	KJ0T67	<191> JACKPOT 26	12 79,43	2 92,38	433,63	19	
(3) Severní Čechy								
8.	(79) B3072 Heřmanová Lenka	KJ0IFK	<53> JASNÁ 9	0 62,34	1 87,65			
	(119) E1964 Šusterová Viktorie	KJ0OLA	<59> LATIZIANA	4 60,03	9 86,29			
	(114) E1929 Peca Natan	KJ0LI4	<88> ACTIONS PRINCESS	8 61,86	13 86,17			
E	(76) E1944 Janatová Nikol	KJ0D8G	<50> TOSCA 4	8 57,18	RET	439,66	35	
(1) Jižní Morava								
9.	(83) G3964 Kolářová Veronika	KJ0TL8	<57> CARSEY	0 59,52	1 88,16			
	(74) H3724 Kumarová Lucie	KJ0I2R	<48> ATHOS 17	8 62,77	6 93,44			
	(137) G3547 Nová Chantal	KJ0JAD	<111> QUISSINI	7 75,13	14 92,52			
G	(104) G3849 Ulčová Natálie	KJ0K5B	<78> GOLD LADDY	12 58,18	35 127,95	471,54	36	

Licence: JS EQUITANA Martinice

Strana: 1



Mistrovství České republiky skoky 2017

děti, junioři a družstva 2017

S-V01

Závod: **706B1** Místo konání: **Hořovice**
Datum: **06.07.2017** **09.07.2017**
Pořádá: **Jezdecká stáj Opatrný Hořovice z**

MČR – družstva junioři

Funkcionáři

Hlavní rozhodčí: **Hanáková Jana (D0585)**

Členové: Štruncová Zdeňka/RZ (D0275), Mašková Petra/RZ (D0528), Mentlíková Eva/RZ (D0169), Krpela Zdeněk/TD (D0163), Metelka Jan/STW (E0109), Nosková Jana/STW (A0410), Bauer Richard/KMV (H0128), Behrens Marco/ST (Z4593)

Rozhodují:

VÝSLEDKOVÁ LISTINA

Číslo dle rozpisu: 05M

07.07.2017

Čl.PJS: 299.2.1.7 MČR družstev dle čl. 299.2.1.7	Délka dráhy: 375 Tempo: 350 Stanovený čas: 65 Poč.přek/sk.: 10/11	Délka dráhy: 500 Tempo: 350 Stanovený čas: 86 Poč.přek/sk.: 12/14	Délka dráhy: 300 Tempo: 350 Stanovený čas: 52 Poč.přek/sk.: 7/8	56	Výsledky				
					1. Kolo	2. Kolo	1. Rozesk		
	Družstvo	Kůň:							
	Pořadí	Jezdec:							
	(10) Severní Morava 2								
10.	(88) H4489	Horáková Martina	KJ0S2B	<62> BOTTICELLI	0	63,47	4	85,42	
	(86) H3893	Poláčková Valentýna	KJ0S2C	<60> AQUADOR	4	59,24	6	92,80	
	(139) H3513	Lyčková Marie	KJ0M9Z	<113> LANCIANOS LATIN.	4	62,23	24	133,36	
H	(107) H4341	Machalová Eliška	KJ0GMJ	<81> GALETTA 1	9	68,79	ELIM		496,52 42
	(12) Východní Čechy 2								
11.	(81) F3919	Šolcová Anna	KJ0J0H	<55> GRÜN	0	62,27			
	(77) F2851	Šrámková Lucie	KJ0J0K	<51> GNOEL H Strojmotiv	8	61,89			
	(95) F3937	Tmějová Vanda	KJ0K5P	<69> HEKTOR 5	8	62,72			186,88 16
F	(105) F4398	Černá Josefína	KJ0J83	<79> LUCIANO 2	16	64,48			
	(2) Královohradecko								
12.	(106) F4137	Savinková Kateřina	KJ0GUY	<80> COOCKIE	4	59,20			
	(188) F3952	Šmatolán Václav ml.	KJ0I5A	<162> RUSALKA 4	5	65,11			
	(186) F4085	Špačková Veronika	KJ0MC5	<160> VILERIA	8	55,59			179,90 17
R	(187) R0012	Páblová Aneta	KJ0GY4	<161> LORDÝNO	8	59,60			
	(5) Západní Čechy 1								
13.	(28) D1827	Rodová Michaela	KJ0KQB	<176> COLMETTA	0	61,06			
	(182) D1700	Dajbých Petr	KJ0LR3	<156> DUMOL	8	58,96			
	(89) D1889	Vítáková Anna	KJ0ML5	<63> CARMEN 25	16	59,20			179,22 24
D	(180) D1755	Rolínek Daniel	KJ0L5S	<154> SAM 20	16	59,20			
	(11) Západní Čechy 2								
14.	(119) D1892	Nosková Sofie	KJ0FNP	<93> BELIZE	0	60,97			
	(52) D1861	Králová Julie	KJ0OKM	<188> CALOTTA	8	59,85			
D	(115) D1806	Rýdlová Simona	KJ0LH1	<89> CHANELL Z	23	89,89			210,71 31
				<0>					

Hanáková Jana (D0585)

Výsledkové listiny MČR STARŠÍ JUNIOŘI



Mistrovství České republiky skoky 2017 děti, junioři a družstva 2017

S-V01

Závod: **706B1** Místo konání: **Hořovice**
Datum: **06.07.2017** **09.07.2017**
Pořádá: **Jezdecká stáj Opatrný Hořovice**

MČR starších juniorek

Funkcionáři
Hlavní rozhodčí: **Hanáková Jana (D0585)**
Členové: Štruncová Zdeňka/RZ (D0275), Mašková Petra/RZ (D0528), Mentlíková Eva/RZ (D0169), Krpela Zdeněk/TD (D0163), Metelka Jan/STW (E0109), Nosková Jana/STW (A0410), Bauer Richard/KMV (H0128), Behrens Marco/ST (Z4593)
Rozhodují: Hanáková Jana, Štruncová Zdeňka, Mašková Petra, Mentlíková Eva, Krpela Zdeněk, Metelka Jan, Nosková Jana, Bauer Richa

VÝSLEDKOVÁ LISTINA Číslo dle rozpisu: 03M **07.07.2017**

Čl.PJS: **299.3.7** Délka dráhy: 475 465 [m] 40
Tříkolová mistrovská soutěž podle Tempo: 350 350 [m/min]
299.3.7 Stanovený čas: 82 80 [s] 0
Poč.přek/sk.: 12/14 13/15

Pč/Sč	Jezdec:	Kůň:	Subjekt	1. kolo.				2. kolo.				3. kolo.				Rozesko.				Celkem body	Dotace:
				Tr.b./Čas.	Tr.b./Čas.	Tr.b./Čas.	Tr.b./Čas.	Tr.b./Čas.	Tr.b./Čas.	Tr.b./Čas.	Tr.b./Čas.	Tr.b./Čas.	Tr.b./Čas.	Tr.b./Čas.	Tr.b./Čas.	Tr.b./Čas.	Tr.b./Čas.	Tr.b./Čas.			
1.	A2069 Heldová Anna <129> CARA MIA III KJ00VT	MA0282 Dvůr Hoffmeister z.s.	0	0	0	4	7,5, 55	73, 75	79, 16	42, 27									0	10000 CZ	
M/2004/GER/Contendro I/Wari/Werther/Heldová Anna,Praha 3/ Poertner Heinrich,32602 Vlotho,Německo//tm. Hd.																					
2.	A2123 Soukupová Natálie <75> HAMILTON KJ0JCG	MA0252 JK Kamenický Dvůr	0	0	0	8	7,4, 18	77, 00	81, 82	41, 49									0	7000 CZ	
G/2008/NED//Hamlet /Wervelwind/Perion /MÉDEA EQUESTRIAN TEAM,z.s.,Praha 4/ G F.Siepel,9591 Aj Onswedde,Nizozemsko//tm. Hd.																					
3.	D1827 Rodová Michaela <177> ARNIEK H KJ0MYN	MD0015 Jezdecký klub Tachov	0	4	0		7,5, 70	76, 90	81, 32										4	4000 CZ	
G/2005/NED//Corland /Oniki/Ahom /G J.de Haan,9263 PL Garyp.Nizozemsko G J.de Haan,9263 PL Garyp.Nizozemsko/ G J.de Haan,9263 PL Garyp.Nizozemsko//																					
4.	B2897 Vytájnová Alžběta <74> SITTING BILL KJ0MX7	MA0252 JK Kamenický Dvůr	4	1	4		7,9, 04	80, 27	85, 76										9		
G/2007/GER//Stalypss /Dairen/Dinard L./Heyrovská Ilona,Kamenice72072440, Heyrovská Ilona,Kamenice, Pých/ Schulte H. und E.,Ablen,Německo//Hd.																					
5.	B3602 Stropková Marina <134> CALME Z KJ0KFC	MA0270 Equest Club Čisovice z.s.	0	4	8		7,7, 50	76, 81	84, 56										12		
G/2006/NED//Chellano Z/Pirouette/Celano /Mgr.AŘizopulu Michaela,Svinafé 106/ Mheen van de,W.,3871 AH Hoevelaken,Nizozemsko//Hd.																					
6.	L0410 Kreislová Natálie <183> THE LUX EFFECT 1 KJ0UCH	MH0212 Jezdecký klub Prohorses, z.s.	0	0	12		7,8, 33	77, 19	102, 70										12		
G/2004/IRL// // Lumír Kreisl//Ryz.																					
7.	G3849 Ulčová Natálie <174> RADOX KJ0EFE	MG0061 Jezdecký klub Panská lícha z.s.	12	0	0		9,5, 13	78, 51	85, 12										12		
G/2005/CZE//RADEGAST KJ014B/Regata/CARTOUCHE /JK Equisport Turzik,Perná 7522731211, JK Equisport Turzik, Perná 75, Břec, JHM/ VFU Brno,Fakulta veter.lék.,Klin.chorob koní,Brno//Ryz.																					
8.	B3437 Žižáková Johana <147> CEST LA VIE KJ00TF	MB0452 JK Farma Ptýrov, z.s.	4	9	4		8,0, 53	82, 81	86, 47										17		
M/2003/GER//Caretello B /O-Chiquita/Coriano /Žižák, spol.s r.o.,Brandýs nad Labem/ Burgmann Bettina,82547 Eurasburg,Německo//Hd.																					
9.	B3072 Heřmanová Lenka <128> KORINA 2 KJ0BF4	ME0034 TJ Bořeň Svinčice	0	4	16		7,7, 37	75, 62	82, 29										20		
M/2002/CZE/CZEWB/CORSÁR KJ019P/ADINA/Admetos /Heřmanová Lenka ml.,LitoměřiceHeřmanová Lenka ml.,Litoměřice, Litom, MSL/ MVDr.Horník František,Nový Jičín-Žilina//tm. š. Běl.																					
10.	F3870 Menšíková Denisa <144> ELIOT 5 KJ0H87	MF0150 JK Hřebčín Suchá, z.s.	4	8	8		7,7, 30	77, 52	85, 20										20		
G/2007/CZE//COLOR OF LOVE KJ0B32/AFRODITA 4/ATLAS /Menšíková Denisa,Česká Třebová/ Ing.Kolek Lubomír,Litomyšl//sm. Běl.																					
11.	E1671 Kučerová Kateřina <152> ANABEL VANT KJ0LFY	MK0080 JUMP FOR JOY z.s.	4	9	8		8,0, 51	81, 69	86, 41										21		
KATHOF M/2006/BEL/CZEWB/Kashmir van Schuttershof /VANESSA 5/Concorde /Kučerovi Simona a Tomáš,Mníšek-Fojtka/ Luc van den Broeck,9310 Meldert,Belgie//tm. Ryz.																					
12.	V0603 Schejbalová Karolína <158> ESPERANZO KJ0SAD	MA0283 Master Horse Club s.r.o.	8	4	16		7,7, 73	75, 31	82, 62										28		
G/2009/NED//Amadeus /Genua l/Lord Calando /MS-EKOFLORA,s.r.o.,Praha 1025727397, MS-EKOFLORA,s.r.o.,Praha 10, Pha/ Stal Naberink,9422 VC Smilde,Nizozemsko//Hd.																					



Mistrovství České republiky skoky 2017

děti, junioři a družstva 2017

S-V01

Závod: **706B1** Místo konání: **Hořovice**
 Datum: **06.07.2017** **09.07.2017**
 Pořádá: **Jezdecká stáj Opatrný Hořovice z**

MČR starších juniorů

Funkcionáři
 Hlavní rozhodčí: **Hanáková Jana (D0585)**
 Členové: Štruncová Zdeňka/RZ (D0275), Mašková Petra/RZ (D0528), Mentlíková Eva/RZ (D0169), Krpela Zdeněk/TD (D0163), Metelka Jan/STW (E0109), Nosková Jana/STW (A0410), Bauer Richard/KMV (H0128), Behrens Marco/ST (Z4593)

Rozhodují: Hanáková Jana, Štruncová Zdeňka, Mašková Petra, Mentlíková Eva, Krpela Zdeněk, Metelka Jan, Nosková Jana, Bauer Richa

VÝSLEDKOVÁ LISTINA

Číslo dle rozpisu: 03M **07.07.2017**

Čl.PJS: **299.3.7** Délka dráhy: 475 465 [m] 40
 Tříkolová mistrovská soutěž podle Tempo: 350 350 [m/min]
 299.3.7 Stanovený čas: 82 80 [s] 0
 Poč.přek/sk.: 12/14 13/15

Pč/Sč	Jezdec:	Kůň:	Subjekt	1. kolo. 2.kolo. 3.kolo. Rozesko.				Dotace:
				Tr.b./Čas.	Tr.b./Čas.	Tr.b./Čas.	Tr.b./Čas.	
13.	F4100 Kořínek Matouš <146> GOOD GIRL KJOHLT	MF0144 Stáj Nový Dvůr		21 99,75	8 78,81	1 91,07		30
	M/2004/GER/CZEWB/Goodman /Gescha/Grand Garcon /Vrbatová Monika,Praha 4/Vrbatová Monika,Praha 4, Pha/ Hattendorf Wilhelm,Wunstorf,Německo/Ryz.							
14.	B3327 Vacková Veronika <103> CANCOUN KJOMCK	MB0079 JK Vacek Bělá p./B., z.s.		5 83,26	9 83,77	22 108,68		36
	G/2005/GER//Carinue /Grand Geste/Grand Amour /Vacek Daniel,Bělá pod Bezdězem62460617, Vacek Daniel,Bělá pod Bezdězem, MB/ Gestuet Lewitz,49439 Steinfeld,Německo/Běl.							
15.	B3168 Klugarová Michaela <155> CASSINO-B KJOK3G	MA0188 SK Gestut Murhof Melichar o.s.		5 85,06	12 79,13	21 90,60		38
	G/2007/GER//Cassiní I /I-Coast Magic/Cascavelle /Klugarová Michaela,Praha 4/ Wigger Ewald,24594 Remmels,Německo/Běl.							
16.	E1791 Dittrichová Anežka <173> JE SUIC VIC VAN KJOSUN	ME0061 Stáj Dvůr Židovice		16 78,61	8 76,07	16 80,59		40
	TEN BREEBROEK G/2009/BEL//Bon Ami /Dittrichová Ivana,Lenešice/ Guy Van Hulle,B 9950 Waarschoot,Belgie/Ryz.							
17.	F4208 Mládek Václav <130> CORA 11 KJOHSN	MF0282 JK Železnice z.s.		13 84,89	14 87,92	18 94,77		45
	M/2008/CZE/CZEWB/CON COSMOS KJOCK7/Ramona/Ramiro - 47 s.v. /Mládek Václav,Jičín/ Křídlová Martina,Radovesnice III/sm. Běl.							
18.	A1756 Roubalová Sára <127> ARIENZO KJOHWY	MA0127 Sportovní stáj Golem,z.s.		16 79,35	8 79,51	24 101,41		48
	G/2008/CZE//ARGON 1 KJ09TD/ALGEBRA 1/Lombard /Roubalová Sára,Praha 2/ Ing.Vondráček Luboš,Praha 6//Hd.							
19.	F3807 Pechanová Vladimíra <140> RIVA RIVA KJOIPX	MF0027 Jezdecký spolek Pastviny Pilníkov		8 78,22	17 80,72	24 87,87		49
	M/2009/CZE/CZEWB/ROCK'N ROLL KJ015Y/VICTORY 2/Varadero /Cipra Viktor,Pilníkov04733223, Cipra Viktor,Pilníkov, Trut, KVH/ Cipra Jiří,JŠ Pastviny,Pilníkov//Ryz.							
20.	V0609 Mihalíková Eliška <135> LORDINA 1 KJOGV3	MV0163 Jezdecký klub Cihelna, z. s.		0 77,67	34 148,48	18 108,50		52
	M/2007/CZE//Lordano /DINAH/Cattaro /Simovskí Dušan,Slavonice/ Nevrklová Irena,Březník 111//Hd.							
21.	H3214 Švihorová Nikol <131> CARMEL 1 KJOJ8U	MH0140 Jezdecký klub Epona Jistebník, z.s.		21 82,96	17 82,32	29 90,68		67
	G/2008/CZE//CARTOUCHE KJ0181/INTRIGA/Import /Švihorová Nikol,Jistebník 163/ Ing.Oslizlo Jiří,Opava 5//Ryz.							
22.	D1700 Dajbých Petr <116> MERRY CHRISMAS KJOOLH	MD0128 Ing.Petr Dajbých		4 71,03	0 72,44			ELIM Třetí neposlušnost
	M/2000/GER//Kolibri //Jura /Krpelová Kateřina,Trnová 79Krpelová Kateřina,Trnová 79,Plešev/ Hermann Scheid,39615 Werben,Německo/Ryz.							
23.	B3205 Hýková Denisa <137> MERCI 4 KJOD8H	MB0452 JK Farma Ptýrov, z.s.		8 81,10	19 91,32			ELIM Třetí neposlušnost
	M/2004/CZE/CZEWB/Topas - 14 /MARKYZA/Przedswit XIII - 54 /Hýková Lenka,Mnichovo HradištěHýková Lenka,Mnichovo Hradiště, MB, ÚST/ Ječmínek Bohumil,Ústí nad Labem/tm. Hd.							
24.	H3724 Kumarová Lucie <49> CONCANTUS KJOQJP	MG0210 stáj Bioveta a.s.		13 100,67	10 84,55			RET Závada na výstroji
	G/2003/GER//Cisco /Attila/Cantus /OCEAN TRADE Co. spol.s r.o.,Prostějov/ Vollstedt Artur Bokel-Mühle,25364 Bokel,Německo/tm. Hd.							

Licence: JS EQUITANA Martinice

Strana: 2

Zpracováno programem ACE-Gallop v201035 © ACE Design s.r.o., 2005-2017,

09.07.2017 16:23:30



Mistrovství České republiky skoky 2017

děti, junioři a družstva 2017

S-V01

Závod: **706B1** Místo konání: **Hořovice**
Datum: **06.07.2017** **09.07.2017**
Pořádá: **Jezdecká stáj Opatrný Hořovice z**

MČR starších juniorů

Funkcionáři
Hlavní rozhodčí: **Hanáková Jana (D0585)**
Členové: Štruncová Zdeňka/RZ (D0275), Mašková Petra/RZ (D0528), Mentlíková Eva/RZ (D0169), Krpela Zdeněk/TD (D0163), Metelka Jan/STW (E0109), Nosková Jana/STW (A0410), Bauer Richard/KMV (H0128), Behrens Marco/ST (Z4593)

Rozhodují: Hanáková Jana, Štruncová Zdeňka, Mašková Petra, Mentlíková Eva, Krpela Zdeněk, Metelka Jan, Nosková Jana, Bauer Richa

VÝSLEDKOVÁ LISTINA

Číslo dle rozpisu: 03M

07.07.2017

Čl.PJS: **299.3.7** Délka dráhy: 475 465 [m] 40
Tříkolová mistrovská soutěž podle Tempo: 350 350 [m/min]
299.3.7 Stanovený čas: 82 80 [s] 0
Poč.přek/sk.: 12/14 13/15

Pč/Sč	Jezdec:	Kůň:	Subjekt	1. kolo. 2.kolo. 3.kolo. Rozesko.				Dotace:
				Tr.b./Čas.	Tr.b./Čas.	Tr.b./Čas.	Tr.b./Čas.	
25.	L0410 Kreislová Natálie <148> VANILLA 2 KJOGJV	MH0212 Jezdecký klub Prohorses, z.s.	4 75,89	0 76,96			4	
M/2007/GER//Valentino/Rimini/Raphael/HOKR STAVBY,s.r.o.,L.Kreisl.Uherský Brod25593056, HOKR STAVBY,s.r.o.,L.Kreisl.Uherský Bro/ Dr.Jacobs GbR,31249 Hohenhameln,Německo/Hd.								
26.	D1700 Dajbých Petr <157> ALLO ALLO KJ0J10	MD0128 Ing.Petr Dajbých	4 74,80	4 77,65			8	
G/2005/NED//Padinus /Izabelle/Jasper /Ing.Dajbýchová Lenka,Trnová 27/ Fam.Borghuis,7588 PS Beuningen Ov,Nizozemsko/Hd.								
27.	D1827 Rodová Michaela <175> RUBERTHA R KJ0MTL	MD0015 Jezdecký klub Tachov	4 80,49	5 83,77			9	
G/2008/NED//Tolan R./R. Rubertha R/Mermus R /Zelenka Vladimír,Třemošná u Plzně/ Stal Roelofs,7683 Az den Ham,Nizozemsko/Vr.								
28.	E1944 Janatová Nikol <125> CASOLT KJ0IIS	ME0010 Sportovní stáj Smrčka, z.s.	14 86,15	10 86,43			24	
G/2003/CZE//Carano /Agave/Fasolt /Janatová Radka,Ústí nad Labem86707256, Janatová Radka,Ústí nad Labem, UnL/ Petersen Irmgard,25821 Struckum,Německo/Hd.								
29.	E1671 Kučerová Kateřina <151> CAPRIOLO 1 KJ0MRU	MK0080 JUMP FOR JOY z.s.	23 106,10	1 82,92			24	
G/2003/AUT//Que Sera /Carmen/Cerutti /Stružinský Libor,Děčín15662675, Stružinský Libor,Děčín, Děčín/ Hutter Siegmund/Elisabeth,Rauris,Rakousko/tm. Hd.								
30.	F3807 Pechanová Vladimíra <139> CORLANA KJ0FY4	MF0027 Jezdecký spolek Pastviny Pilníkov	12 76,21	16 76,33			28	
M/2006/CZE//CZEWB/Corleograf /AIŠA/Amon /Pechanová Věra,PilníkovPechanová Věra,Pilníkov, Trut, KVH/ Cipra Jiří,JŠ Pastviny,Pilníkov/Ryz.								
31.	E1791 Dittrichová Anežka <172> SAMBUCA 4 KJ00UB	ME0061 Stáj Dvůr Židovice	16 76,26	12 78,08			28	
G/2007/GER//Sandro Boy /Goldpalme/Kannan /Dittrichová Ivana,LenešiceDittrichová Ivana,Lenešice, Louny/ Gestuet Lewitz,49439 Steinfeld,Německo/tm. Ryz.								
32.	H3893 Poláčková Valentýna <132> BRAZIL 1 KJ0N09	MH0329 Stáj Zwinger, z.s.	14 89,56	15 90,41			29	
M/2006/NED//Indoctro /Orinoco/Burggraaf /MUDr.Polách Aleš,PříborMUDr.Polách Aleš,Příbor, NJ/ M.N.van der Tuin,9738 TC Groningen,Nizozemsko/Hd.								
33.	D1755 Rolínek Daniel <153> SIRIUS BLACK KJ0L80	MD0054 Jezdecký klub Tachov - Vilémov	16 78,27	32 79,96			48	
G/2006/CZE//Corrado II /SINDY/DUELLANO II - 57 /MVDr.Macháčková Lenka,Tachov/ MVDr.Macháčková Lenka,Tachov/Bél.								
34.	B3430 Břizová Patricia <190> AUTONOM KJ0D08	MF0037 TJ Equus Kinsky	18 102,95					
S/2003/CZE//AUTONOM Fides Agro KJ019X/Evropa/LOMBARD - 3 (AGENT) /GSB spol. s.r.o. Petr a Jana Břizovi,Praha 3/ JK Amigo s.r.o.,Vlítkov/Hd.								
35.	E1944 Janatová Nikol <126> CALM KJ0IBE	ME0010 Sportovní stáj Smrčka, z.s.	13 98,20					
S/2007/GER//Cayetano L./Idina/Ramiro Z /Nágr Ondřej,Mariánské Lázně/ Ligges Kai,59387 Herbern,Německo/Hd.								

ELIM

Skok mimo pořadí nebo neoprave

RET

Jiný důvod



Mistrovství České republiky skoky 2017

děti, junioři a družstva 2017

S-V01

Závod: **706B1** Místo konání: **Hořovice**
 Datum: **06.07.2017** **09.07.2017**
 Pořádá: **Jezdecká stáj Opatrný Hořovice z**

MČR starších juniorů

Funkcionáři

Hlavní rozhodčí: **Hanáková Jana (D0585)**

Členové: Štruncová Zdeňka/RZ (D0275), Mašková Petra/RZ (D0528), Mentlíková Eva/RZ (D0169),
 Krpela Zdeněk/TD (D0163), Metelka Jan/STW (E0109), Nosková Jana/STW (A0410), Bauer
 Richard/KMV (H0128), Behrens Marco/ST (Z4593)

Rozhodují: Hanáková Jana, Štruncová Zdeňka, Mašková Petra, Mentlíková Eva, Krpela Zdeněk, Metelka Jan, Nosková Jana, Bauer Richa

VÝSLEDKOVÁ LISTINA

Číslo dle rozpisu: 03M

07.07.2017

Čl.PJS:	299.3.7	Délka dráhy:	475	465	[m]	40	1. kolo. 2.kolo. 3.kolo. Rozesko.				Dotace:	
							Tr.b./Čas.	Tr.b./Čas.	Tr.b./Čas.	Tr.b./Čas.		Celkem body
Tříkolová mistrovská soutěž podle	299.3.7	Tempo:	350	350	[m/min]							
		Stanovený čas:	82	80	[s]	0						
		Poč.přek/sk.:	12/14	13/15								
Pč/Sč	Jezdec:	Kůň:	Subjekt	1.	2.	3.	Rozesko.					Dotace:
				Tr.b./Čas.	Tr.b./Čas.	Tr.b./Čas.	Tr.b./Čas.					Celkem body
36.	D1700 Dajbych Petr		MD0128 Ing.Petr Dajbych	0								0
	<156> DUMOL KJ0LR3			7,4	4,7							
	G/1999/GER//Derwisch /Suleika/Suedwind /Kellnerová Renáta,Vrané nad Vltavou/ Holsten Johannes,27446 Anderlingen,Německo//tm. Ryz.											
37.	H3724 Kumarová Lucie		MG0210 stáj Bioveta a.s.	9								9
	<48> ATHOS 17 KJ0I2R			8,4	4,5							
	S/2008/CZE//ARMANDO KJ019W/LUNETTA/ROY BOY /OCEAN TRADE Co. spol.s r.o.,Prostějov/ Vokolková Ilona,Uhliřské Janovice//Hd.											
38.	F3937 Tmějová Vanda		MF0150 JK Hřebčín Suchá,	17								17
	<133> ZILLIEN Taurus Trans KJ0I9V		z.s.	8,2	5,4							
	M/2008/CZE//CON COSMOS KJ0CK7/ŽANE MAG Centrum/Meander /TAURUS TRANS spol.s r.o.,Svitavy25273647, TAURUS TRANS spol.s.r.o.,Svitavy, Svit./ JK Bučina u Vysokého Mýta,Vysoké Mýto//Běl.											
39.	B3205 Hýková Denisa		MB0452 JK Farma Ptýrov,	34								34
	<138> LUZILL KJ0MRR		z.s.	12,0	1,2							
	M/2009/GER//Lordanos /Zacapa/Zeus (Nurzeus) /Hýková Lenka,Mnichovo Hradiště/ Vagelpohl Sabrina a Theo,49685 Halen//Ryz.											
	E1929 Peca Natan		ME0254 JK SAPRIL z.s.									
	<141> WOUTER KJ0HBU											
	G/2003/NED//Potsdam JR. /Last Change/Karnaval /SAPRIL EKO s.r.o.,Most28747437, SAPRIL EKO s.r.o.,Most, Most/ H.W.M.Speetjens Possen,6445 CP Brunssum,Nizozemsko//Hd.											

ELIM

Třetí neposlušnost

Hanáková Jana (D0585)

Výsledkové listiny MČR MLADÍ JEZDCI

MISTROVSTVÍ ČESKÉ REPUBLIKY S, Y 2017



Závod: **713D1** Místo konání: **Martinice**
 Datum: **13.07.2017** **16.07.2017**
 Pořádá: **Jezdecká společnost EQUITANA**

S-V01



MČR MLADÍ JEZDCI

Funkcionáři

Hlavní rozhodčí: **Sveňková Markéta (A0065)**

Členové: Boušková Sylvie/RZ (E0633), Sedláček Jaroslav/RZ (A0064), Rajchmanová Palečková Jana/RZ (D0941), Krpela Zdeněk/TD (D0163), Behrens Marco/ST (Z4593), Bauer Richard/KMV (H0128), Šimáčková Eva/STW (D0011), Nosková Jana/STW (A0410)

Rozhodují: Šveňková Markéta, Boušková Sylvie, Sedláček Jaroslav, Rajchmanová Palečková Jana, Krpela Zdeněk, Behrens Marco, Bauer

VÝSLEDKOVÁ LISTINA

Číslo dle rozpisu: 04_ **14.07.2017**

Čl.PJS:	299.3.7	Délka dráhy:	470	465	[m]	1. kolo.				Dolace:
						Tr.b./Čas.	Tr.b./Čas.	Tr.b./Čas.	Tr.b./Čas.	
Tříkolová mistrovská soutěž podle	299.3.7	Tempo:	350	350	[m/min]					19
		Stanovený čas:	81	80	[s]	0				
		Počet přek/sk.:	12/14	13/15						
Pč/Sč	Jezdec:	Kůň:	Subjekt	1. kolo.	2. kolo.	3. kolo.	Rozesko.	Celkem body		Dolace:
				Tr.b./Čas.	Tr.b./Čas.	Tr.b./Čas.	Tr.b./Čas.			
1.	K0257 Nágř Václav <137> NORMAN 1 KJOHUT	MK0063 Jezdecký klub Mariánské Lázně z.s.		0	0	4		4	11000	CZ
	S/2005/GER/Nekton /Rilana II/Contender /Nágř Ondřej/Mariánské Lázně/ Witt Pterdezucht GBR,25746 Wellinghusen,Německo/Č. Hd.									
2.	F2906 Málková Kateřina <3> G-BUGATTI DWERSE KJOKXR	MF0095 Sportovní stáj Málek HAGEN		4	0	1		5	8000	CZ
	G/2006/BEL/Balouco /Zarzuela Leuze/Zandor Z /Málek Miloš/Hořice v Podkrkonoší43535658, Málek Miloš,Hořicev Podkrkonoší, Jičín/ De Dwerse Hagen BVBA,B-2860 Katelijne Waver,Belgie/Hd.									
3.	H3268 Mžiková Michaela <8> ULTIMO DE CARMEL Z KJOKRX	MH0051 TJ Slovan Frenštát p.R., z.s.		1	0	8		5	6000	CZ
	G/2008/BEL/Udarco van Overis /Wonderful de Carmel/Quidam de Revel /MM Stylistav s.r.o.,Frenštát pod Radhoštěm/ Site de Guido,B9220 Hamme,Belgie/Hd.									
4.	H2910 Šalková Tina <20> FRASCATI VAN TER KJOMO2	MH0129 SK Oxer, z.s.		8	4	0		12	4000	CZ
	HULST M/2005/BEL/Cassini I /Noah/Corrado I /Jezdecký klub Kolowrat,Praha 122886044, Jezdecký klub Kolowrat,Praha 1, Pha/ Duvilleier Bernard,B-8954 Westouter,Belgie/Bél.									
5.	B3127 Baraldi Alexandr <11> ELAMÉ KJOMP4	MA0217 NH Equiteam		0	0	12		12	2000	CZ
	G/2009/NED/Wallenberg /Valmerette/Heartbreaker /Baraldi Alexandr,ŽebrákBaraldi Alexandr,Žebrák, Ber/ W.van de Mheen,AH Hoewelaken,Nizozemsko/Bél.									
6.	H3664 Kaločová Nina <6> DUO PENOTTI-HDH KJ0104	MH0099 EQUICENTRUM, spol. s r. o.		3	4	5		12	2000	CZ
	M/2008/NED/Ustinov /Wesbiane/Roven /neznámý/ Dings Hans,5591 BN Heeze,Nizozemsko/hd. b. Strak.									
7.	B2769 Grünthalová Nicola <24> LEANDRO S KJOLAH	MB0232 JK Opřetice, z.s.		1	0	13		14	2000	CZ
	G/2002/GER/Levisto /Venus/Versschmied /Česká jezdecká s.r.o.,Kladno/ Schulze Fritz jun.,16515 Zehlendorf,Německo/Bél.									
8.	B3071 Vegríchtová Denisa <4> ESCAPE KJOLHH	MB0024 JK Mělník, z.s.		0	0	16		16		
	G/2009/NED/Lexicon /Petra/Andiamo Z /Jezdecký klub Mělník,Mělník42739403, Jezdecký klub Mělník,Mělník, Měi/ Stal Veldhuis VOF,Haaksbergen,Nizozemsko/Hd.									
9.	E1779 Stružinský František <15> BEL CANTO Hradiště KJ0IDG	MK0080 JUMP FOR JOY z.s.		1	9	8		18		
	S/2004/NED/CZEWB/CARUSO Medimade KJ0IDF/Odette X/Cento /Hradiště v.o.s.,Praha 4-Nusle/ Stal Dobber,Loenen A/D Vecht,Nizozemsko/Hd.									

Licence: JS EQUITANA Martinice

Strana: 1





MISTROVSTVÍ ČESKÉ REPUBLIKY S, Y 2017

S-V01



Závod: **713D1** Místo konání: **Martinice**
 Datum: **13.07.2017** **16.07.2017**
 Pořádá: **Jezdecká společnost EQUITANA**

MČR MLADÍ JEZDCI

Funkcionář:

Hlavní rozhodčí: **Sveňková Markéta (A0065)**

Členové: Boušková Sylvie/RZ (E0633), Sedláček Jaroslav/RZ (A0064), Rajchmanová Palečková Jana/RZ (D0941), Krpela Zdeněk/TD (D0163), Behrens Marco/ST (Z4593), Bauer Richard/KMV (H0128), Šimáčková Eva/STW (D0011), Nosková Jana/STW (A0410)

Rozhodují: Šveňková Markéta, Boušková Sylvie, Sedláček Jaroslav, Rajchmanová Palečková Jana, Krpela Zdeněk, Behrens Marco, Bauer

VÝSLEDKOVÁ LISTINA

Číslo dle rozpisu: 04_ **14.07.2017**

Čl.PJS:	299.3.7	Délka dráhy:	470	465	[m]	1. kolo. 2.kolo. 3.kolo. Rozesko.				Dotace:
						Tr.b./Čas.	Tr.b./Čas.	Tr.b./Čas.	Tr.b./Čas.	
Tříkolová mistrovská soutěž podle 299.3.7		Tempo:	350	350	[m/min]					
		Stanovený čas:	81	80	[s]			0		
		Poč.přek/sk.:	12/14	13/15						
Pč/Sč	Jezdec:	Kůň:	Subjekt	1. kolo. Tr.b./Čas.	2.kolo. Tr.b./Čas.	3.kolo. Tr.b./Čas.	Rozesko. Tr.b./Čas.	Celkem body		
10.	D1586 Sabathilová Antonia	<9> ANTALIA KJ0JLE	MD0068 JS Sabathil z.s	4	12	4		20		
				79,91	78,25	76,21				
	M/2003/GER//Acobat II /Luna B/Carthago Z /Sabathilová Antonia,Janovice nad Úhlavou/Sabathilová Antonia,Janovicenad Úhlavou, Klat/ ZG Bremermann-Dietz Volker und,28876 Oyten,Německo//tm. Hd.									
11.	C1412 De Jagerová Kateřina	<18> CINVEN CR KJ00X6	MC0247 JK Slapy	0	11					ELIM
				80,66	91,16					Skok mimo pořadí nebo neoprave
	G/2007/GER//Clearway /Raisa CR/Coronado /MUDr.Jelínková Martina,Planá nad Lužnicí/MUDr.Jelínková Martina,Planá nad Lužnicí, Tábor/ Clausen Georg,Rabenkirchen,Německo//Hd.									
12.	B3071 Vegrichová Denisa	<5> VIOLETT KJ0GR8	MB0024 JK Mělník, z.s.	5	8			13		
				82,42	77,19					
	M/2007/CZE/CZEWB/VENEUR DU LUC KJ0131/VINA/Landruf /Jezdecký klub Mělník,Mělník42739403, Jezdecký klub Mělník,Mělník, Měl, STČ/ Jezdecký klub Mělník,Mělník//Ryz.									
13.	B3127 Baraldi Alexandr	<12> SPECTRUM KJ0MP3	MA0217 NH Equiteam	5	8			13		
				82,84	77,64					
	G/2007/EST//Spartacus /Ramina/Ra Ex Ramanov Esh 17 /Baraldi Alexandr,Zebrák/ Klair Rannamets,Väimela,Võrumaa,Estonsko//Hd.									
14.	E1779 Stružinský František	<14> BOB SAINT CLAR KJ0LXN	MK0080 JUMP FOR JOY z.s.	6	8			14		
				85,46	76,92					
	G/2008/NED//Linton /Zazou He/For Pleasure /Stružinský Libor,Děčín/ Hekerman M.,5831 TA Boxmeer,Nizozemsko//Hd.									
15.	F2906 Málková Kateřina	<2> DEDIJE KJ0LKL	MF0095 Sportovní stáj Málek	1	18			19		
				81,89	102,71					
	M/2008/NED//Cavalier /Zedijje/Lupicor /Málek Miloš,Hořice v Podkrkonoší/ De Roover H.,4856 AB Strybeek,Nizozemsko//Ryz.									
16.	H3664 Kaločová Nina	<7> JACAMPO KJ0GZT	MH0099 EQUICENTRUM, spol. s r. o.	8						ELIM
				79,78						Skok mimo pořadí nebo neoprave
	G/2007/CZE//AL CAMPO/2920 KJ0EWX/JANETA/LUCAS /Kaloč Libor,Ostrava-Pustkovec/Kaloč Libor,Ostrava-Pustkovec, Ostr, MSL/ Kaluža Pavel,Ostrava - Polanka/Běl.									
17.	G3270 Turzíkova Martina	<10> RADOX KJ0EFE	MG0038 EST Perná	14						ELIM
				101,80						Pád koně, jezdeck nebo obou
	G/2005/CZE//RADEGAST KJ014B/Regata/CARTOUCHE /JK Equisport Turzík,Perná 7522731211, JK Equisport Turzík,Perná 75, Břec, JHM/ VFU Brno,Fakulta veter.lék.,Klin.chorob koní,Brno//Ryz.									
	F3010 Kučerová Martina	MF0411 Stáj HIPPEUS - Martina Kučerová								ELIM
	<17> CHLODWIGA MARIE KJ0LVA									Třetí neposlušnost
	M/2004/GER//Carry Gold /Caprice/Carprilli /Playman s.r.o.,Hradec Králové25960750, Playman s.r.o.,Hradec Králové, HK/ Meyer zu Reckendorf,49143 Bissendorf,Německo//tm. Hd.									
	C1412 De Jagerová Kateřina	<19> VOIGTS DORF KJ0M0P	MC0247 JK Slapy							RET
		CITYSLICKER								Jiný důvod
	G/2004/GER//Cassini II /F-Landfee/Lavall II /MUDr.Jelínková Martina,Planá nad Lužnicí/ Neuhaus Gisela,39624 Zethlingen,Německo//Běl.									

Licence: JS EQUITANA Martinice

Strana: 2





MISTROVSTVÍ ČESKÉ REPUBLIKY S, Y 2017

S-V01



Závod: **713D1** Místo konání: **Martinice**
Datum: **13.07.2017** **16.07.2017**
Pořádá: **Jezdecká společnost EQUITANA**

MČR MLADÍ JEZDCI

Funkcionáři

Hlavní rozhodčí: **Šveňková Markéta (A0065)**

Členové: Boušková Sylvie/RZ (E0633), Sedláček Jaroslav/RZ (A0064), Rajchmanová Palečková Jana/RZ (D0941), Krpela Zdeněk/TD (D0163), Behrens Marco/ST (Z4593), Bauer Richard/KMV (H0128), Šimáčková Eva/STW (D0011), Nosková Jana/STW (A0410)

Rozhodují: Šveňková Markéta, Boušková Sylvie, Sedláček Jaroslav, Rajchmanová Palečková Jana, Krpela Zdeněk, Behrens Marco, Bauer

VÝSLEDKOVÁ LISTINA

Číslo dle rozpisu: 04_

14.07.2017

Čl.PJS: 299.3.7	Délka dráhy: 470	465	[m]	19
Tříkolová mistrovská soutěž podle 299.3.7	Tempo: 350	350	[m/min]	
	Stanovený čas: 81	80	[s]	0
	Poč.přek/sk.: 12/14	13/15		

Pč/Sč	Jezdec	Kůň	Subjekt	1. kolo	2.kolo	3.kolo	Rozesko	Dotace
				Tr.b./Čas.	Tr.b./Čas.	Tr.b./Čas.	Tr.b./Čas.	Celkem body

Šveňková Markéta (A0065)

Licence: JS EQUITANA Martinice

Strana: 3

