

Příloha č. 1

Přehled prostorů zařízení pro děti (Zdroj: ČSN)

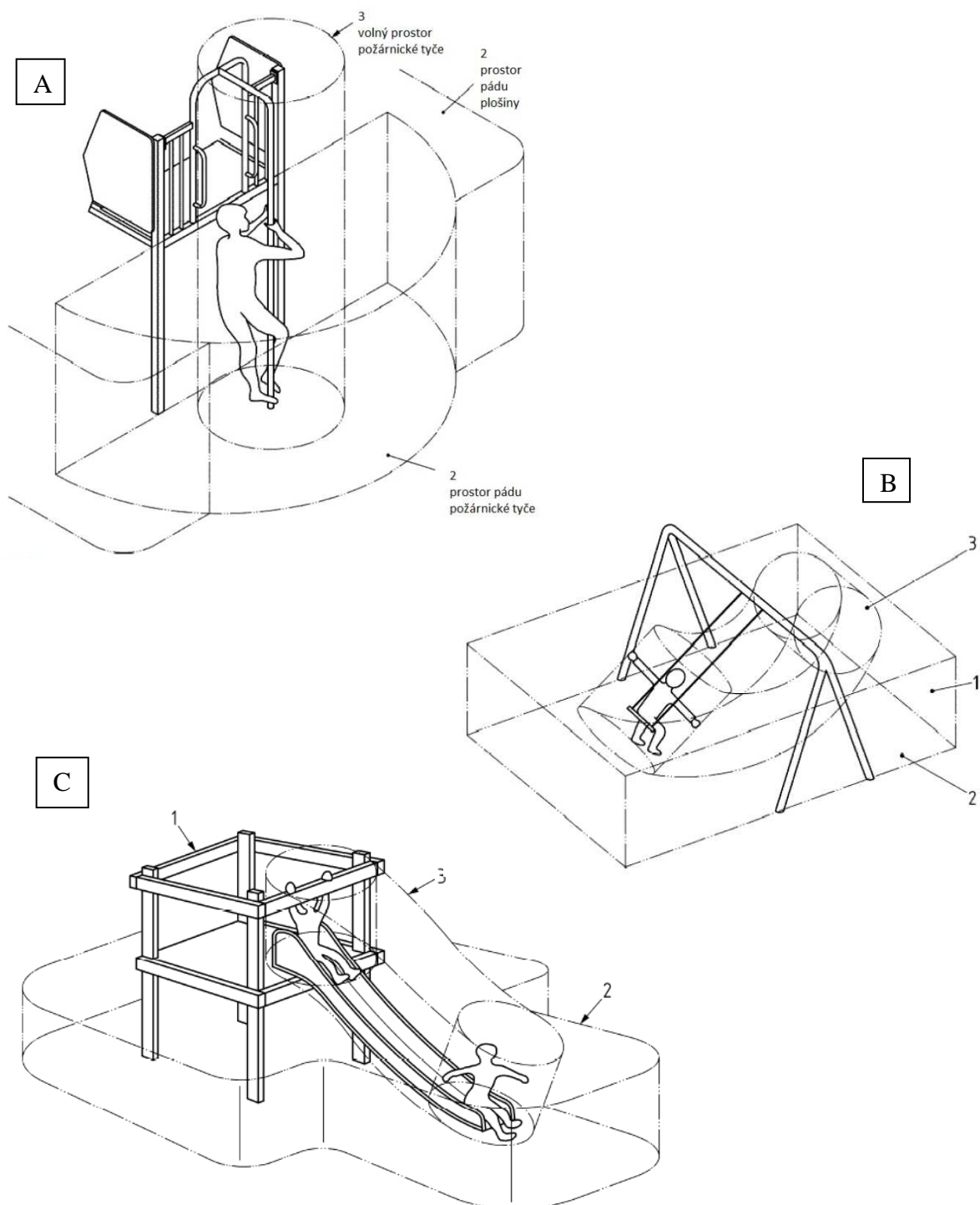









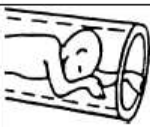



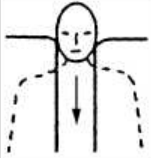

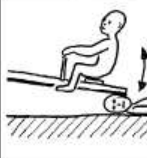
Legenda

- 1 prostor, který zabírá zařízení (A Požárnická tyč, B Houpačka, C Skluzavka)
- 2 prostor pádu
- 3 volný prostor

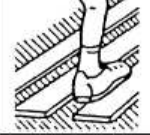
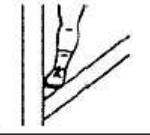
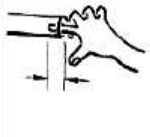
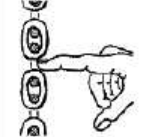

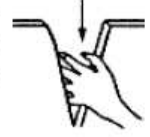
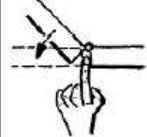
Příloha č. 2

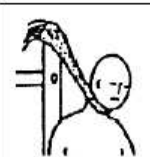
Přehled možných situací zachycení (Zdroj: ČSN EN 1176 – 1)

		1		2	3	4	5	6
		Úplně ohraničené otvory Pevné	Nepevné	Částečně ohraničené otvory	Otvory ve tvaru V	Výčnělky	Pohyblivé části zařízení	
A	Celé tělo							
B	Hlava/krk hlavou napřed							
C	Hlava/krk nohama napřed							
D	Paže a ruka							
E	Noha a chodidlo							
F	Prst							
G	Oblečení							
H	Vlasy							

Příloha č. 3

Přehled dopadových ploch (Zdroj: www.prolezacky.cz)



Kačírek



Písek



Živý trávník



Udusaný hliněný povrch



Umělá tráva



Pryžová zatravnovací rohož

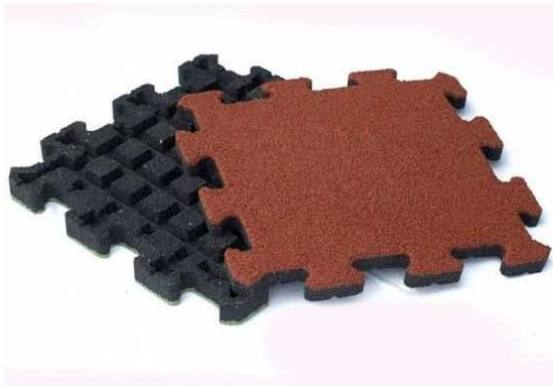

Pryžová dlažba

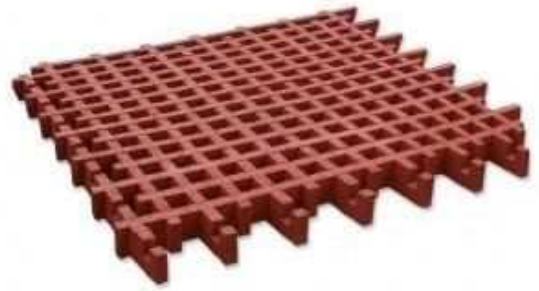

Pryžová zatravnovací dlažba



Způsob instalace pryžové dlažby



Litý pryžový povrch

Příloha č. 4

Pozorovací arch

ZÁZNAM O ZAHRADĚ MATEŘSKÉ ŠKOLY

NÁZEV MATEŘSKÉ ŠKOLY:

Zkrácený název:

ADRESA MATEŘSKÉ ŠKOLY:

Druh zřizovatele:

ZŘIZOVATEL

Právní forma:

SOUČASNÁ PANÍ ŘEDITELKA MŠ:

SOUČASNÁ VEDOUCÍ PANÍ UČITELKA MŠ:

Email:

Telefon:

Webová stránka:

SNÍMEK ZAHRADY MŠ

 hranice zahrady MŠ

(Zdroj: Google Maps)



SNÍMEK ZAHRADY MŠ

 plocha zahrady

(Zdroj: ČÚZK- Český úřad zeměměřický a katastrální)

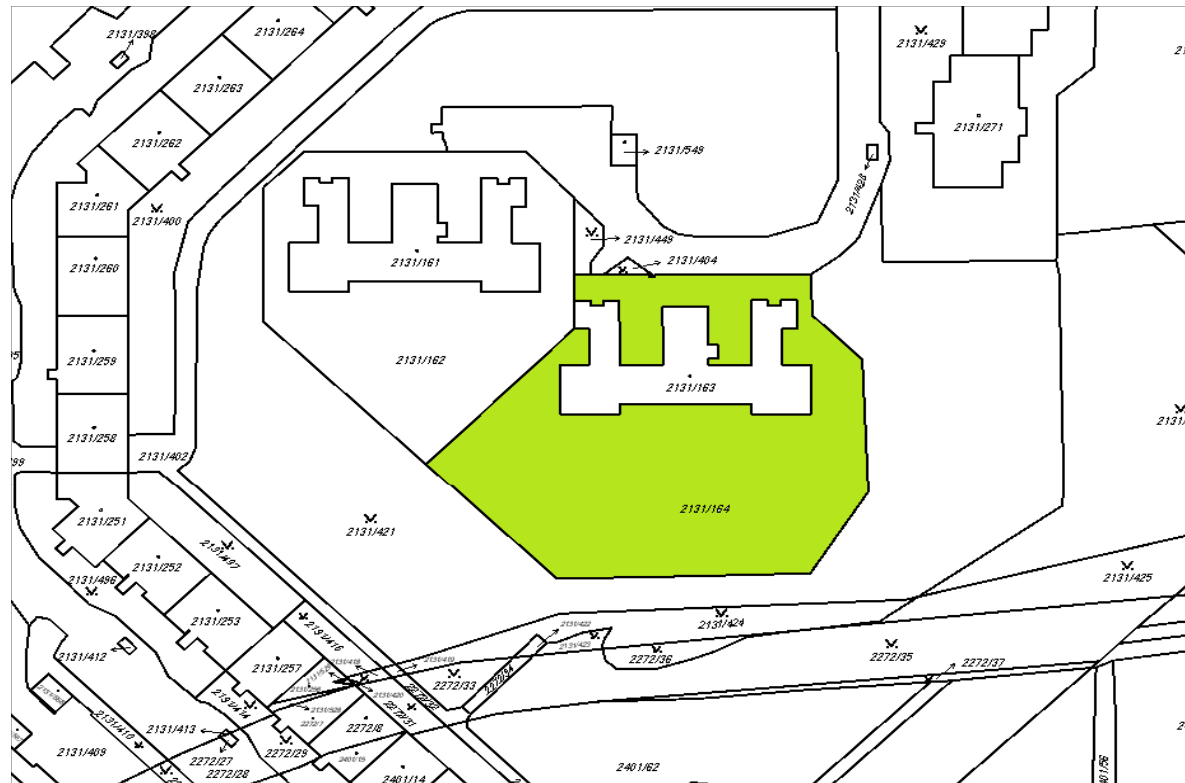

SNÍMEK ZAHRADY MŠ

(Zdroj: ČÚZK)



ZÁZNAM Z POZOROVÁNÍ ZAHRADY MŠ

UMÍSTĚNÍ ZAHRADY vzhledem k možným podmínkám	VYHOVUJÍCÍ	✓	Vznikla zahrada dříve než okolní zástavba ?	
	NEVYHOVUJÍCÍ			
VSTUP DO ZAHRADY	POČET			
VRATA, BRANKY	KDE - ODKUD			
ZABEZPEČENÍ PROTI ÚTĚKU D	ANO			
	NE			
	JAK			
OPLOCENÍ- JAKÉ	pletivo			
	plaňky			
	zeď			
	protihluková stěna			
	DALŠÍ			
FAKTY OVLIVŇUJÍCÍ REALIZACI	ZÁSOBOVÁNÍ KUCHYNĚ			
	POPELNICE, KONTEJNERY			
	DALŠÍ			
ODPADKOVÉ KOŠE	JAKÉ			
	POČET			
INFORMAČNÍ TABULE, NÁSTĚNKY	ANO		PROVOZNÍ ŘÁD ZAHRADY - KDE JE ZMÍNĚN	
	NE			
			ZÁKAZ VZTUPU SE PSEM - JE TO NAPSÁNO	
		KDE		
	OBSAH			

HYGIENA - SAMOSTATNÁ KOUPELNA, WC...	ANO		
	NE		
BEZPEČNOST, LÉKÁRNIČKA...	KDE - NEJBLIŽŠÍ		
PITNÝ REŽIM NA ZAHRADĚ	PÍTKO		JINÉ
	v čem je pití uchovááno - barel, PET lahve...		
	z čeho děti pijí - hrnečky, kelímky		
	jak je zabezpečena hygiena nádob ze kterých se pije (oplachování v průběhu, mytí po pobytu venku?...)		
	kde je pitný režim postaven		
	kdy se děti smí napít, co tomu předchází (chodí si sami, musí požádat...)		

TERÉN A PŘÍRODNÍ PRVKY

SWAH			
	UMĚLÝ		
	PŘÍRODNÍ		
MÍRNÉ SWAHY, KOPEČKY			
	UMĚLÉ		
	PŘÍRODNÍ		
CESTY	ZÁMKOVÁ DLAŽBA		OBRUBNÍKY - JAKÉ
	BETON		
	PÍSEK		
	ŠTĚRK, KAČÍREK		
	NÁŠLAPY		
	SMYSLOVÁ CESTA		
	JINÉ		
ROVNÝ TVRDÝ POVRCH	cca ROZLOHA		
	FCE HŘIŠTĚ		
MATERIÁL TÉTO PLOCHY	JINÉ FCE (k čemu všemu se využívá)		
	BETON		
	ZÁMKOVÁ DLAŽBA		
	TARTAN		
	DALŠÍ		
ROVNÝ TRAVNATÝ POVRCH	cca ROZLOHA		
	UDRŽOVANÝ		
	NEUDRŽOVANÝ		
STROMY	VYSOKÉ	POČET	
	NÍZKÉ	POČET	
KEŘE OKRASNÉ	POČET		

ŽIVÝ PLOT	KDE					
	Z TÚJÍ					
	Z KŘOVIN					
	Z POPÍNAVÝCH ROSTLIN					
	DALŠÍ					
VODNÍ NÁDRŽE, JEZÍRKA						
POTOKY, POTŮČKY						
JINÉ VODNÍ PRVKY - POPIS						
mlhoviště						
sprchy						
bazén	celoroční					
	sezónní					
	charakteristika bazénu					
	organizace při využívání					
ZÁHONY (KDO JE OBSTARÁVÁ)	KVĚTINOVÉ		UŽITKOVÉ			
BYLINKOVÁ ZAHRÁDKA						
KOMPOST						
KVĚTINÁČE						
PRVKY Z PŘÍRODNÍCH ZAHRAD	KEŘE NA HRANÍ			DALŠÍ		
	PRVKY Z PROUTÍ (chýše, domečky, tunely...)					
	PRVKY NA LEZENÍ - KULATINY					
	BLÁTOVIŠTĚ, ŠTĚRKОВIŠTĚ					
	KAMENNÉ PLOCHY, SKALKY NA LEZENÍ					
PRVKY PRO ZVĚŘ A HMYZ	KRMÍTKO, BUDKA PRO PTÁČKY					
	HMYZÍ HOTEL					
	DALŠÍ					
CHOV ZVĚŘE	ANO - NE		Jaká zvířata, jaké zázemí			
POSEZENÍ U OHNIŠTĚ						
GRIL, PEC, KOTLÍK...						

VYBAVENÍ HMOTNÉ

HERNÍ SOUSTAVY						
	POČET					
	1. SOUSTAVA	SPECIFIKA:	DO JEDNOHO METRU		NAD JEDEN METR	
			VÍCEVĚŽOVÁ		JEDNOVĚŽOVÁ	
	CO OBSAHUJE :					
	MATERIÁL:					
	2. SOUSTAVA	SPECIFIKA:	DO JEDNOHO METRU		NAD JEDEN METR	
			VÍCEVĚŽOVÁ		JEDNOVĚŽOVÁ	
	CO OBSAHUJE :					
	MATERIÁL:					
3. SOUSTAVA	SPECIFIKA:	DO JEDNOHO METRU		NAD JEDEN METR		
		VÍCEVĚŽOVÁ		JEDNOVĚŽOVÁ		
CO OBSAHUJE :						
MATERIÁL:						
DOPADOVÉ PLOCHY						
	KDE / JAKÉ					
PÍSKOVIŠTĚ						
	POČET					
	ROZLOHA cca					
	OCHRANA - plachta, síť					
	CHARAKTER PÍSKOVIŠTĚ					
DOMĚČKY A PŘÍSTŘEŠÍ - K ČEMU JE						
ALTÁNY, VENKOVNÍ UČEBNY - VYUŽITÍ						
LAVIČKY, POSEZENÍ, STOLKY - K ČEMU SLOUŽÍ						
HLEDIŠTĚ, TRIBUNY, AMFITEÁTR						
AUTA, VLÁČKY NA SEZENÍ						

SAMOSTATNÉ HERNÍ PRVKY

SKLUZAVKA ROVNÁ		
SKLUZAVKA ZVLNĚNÁ		
SKLUZAVKA ZAČLENĚNÁ DO RELIÉFU		
KOMBINOVANÁ SKLUZAVKA		
ŠROUBOVITÁ SKLUZAVKA		
OBLOUKOVÁ SKLUZAVKA		
SKLUZAVKA SE STOJANEM		
TUNELOVÁ SKLUZAVKA (SMÍŠENÁ)		
VÍCEDRAHOVÁ SKLUZAVKA		
HOUPAČKA		
HOUPAČKA LAVICOVÁ		
HOUPAČKA s jednou rotační osou		
HOUPAČKA s několika rotačními osami		
HOUPAČKA s jedním bodem zavěšení		
SKUPINOVÁ HOUPAČKA		
KOLÉBAČKA		
VAHADLOVÁ HOUPAČKA		
PRUŽINOVÁ KOLÉBAČKA = houpadla		
PROVAZOVÝ ŽEBŘÍK		
KRUHY		
LANO S UZLY		
LANOVÁ SÍŤ, LANOVÁ PYRAMIDA...		
TYČ NA ŠPLH		
HRAZDY - TYČE VODOROVNÉ		
ŽEBŘÍK PEVNÝ, ŽEBŘINY		
KLADINKA		
KULATINOVÉ SCHŮDKY		

SCHODY		
STĚNY, HOROLEZECKÁ ZEĎ		
POHYBLIVÉ POCHY, MŮSTEK atp.		
BALANČNÍ PRVKY		
NAKLONĚNÉ PLOCHY- LANO S UZLY, LAŤKY, ATD		
FITNESS PRVKY - ŠLAPADLO, ATD		
BASKET. KOŠE, PROHAZOVA DLA		
BRANKY - FOTBAL ATD.		
PROLÉZAČKY		
TUNEL		
PNEUMATIKY		
KOLOTOČE		
OTOČNÉ SEDAČKY		
KLASICKÝ KOLOTOČ (nová verze - plošina)		
OTOČNÉ HŘÍBKY, OTOČNÉ ZÁVĚSY		
KOLOTOČ S POHONEM PO DRÁZE		
VELKÝ OTOČNÝ DISK		
JINÉ (starý typ kolotoče)		
TRAMPOLÍNA		
VZDUCHOVÉ ATRAKCE		
TABULE pro výtvarné činnosti		
POČÍTADLO		
DOPRAVNÍ HŘIŠTĚ		

PROSTOR PRO UKLÁDÁNÍ POMŮCEK		
KABINET - VELIKOST		
ZAHRADNÍ DOMEK, SAMOSTANÁ BUDOVA		
DALŠÍ PROSTORY - JAKÉ		

ZAJÍMAVÉ VELKÉ POMŮCKY

DOPRAVNÍ ZNAČKY		
KOLOBĚŽKY, KOLA, ŠLAPADLA		
VOZÍKY, KOLEČKA		
DALŠÍ		

DROBNÉ POMŮCKY A NÁČINÍ

MÍČOVÉ HRY ATP.	MÍČE		
	MÍČKY		
	SÍTĚ		
	PÁLKY, RAKETY		
	HOKEJKY		
	BRANKY		
	KOŠE		
TV POMŮCKY	KUŽELKY, KUŽELY		
	OBRUČE		
	ŠVIHADLA		
	LANA		
NA PÍSKOVIŠTĚ	BÁBOVKY		
	KYBLÍKY		
	BAGRY, AUTÍČKA...		
	MLÝNKY		

HRAČKY DO VODY	NÁDOBY NA VODU		
	MLÝNKY NA VODU		
	VODNÍ PISTOLE, ROZPRAŠOVAČE		
	KONVIČKY		
	NAFUKOVACÍ A JINÉ		
ZIMNÍ POMŮCKY	KLUZÁKY		
	BOBY		
	SANĚ		
PRACOVNÍ NÁŘADÍ	LOPATY, HRÁBĚ		
	KOLEČKA		
	MOTYČKY		
DALŠÍ ZAJÍMAVÉ VĚCI K DISPOZICI	DEKY		
	PODLOŽKY		
	STANY, SKLÁDACÍ DOMKY		
HRAČKY	PANENKY		
	KOČÁRKY		

MŮJ POHLED NA ZAHRADU MATEŘSKÉ ŠKOLY

MŮJ PRVOTNÍ CELKOVÝ DOJEM ZE ZAHRADY:

MŮJ CELKOVÝ DOJEM ZE ZAHRADY KE KONCI NÁVŠTĚVY:

MŮJ CELKOVÝ DOJEM ZE ZAHRADY PO SHLÉDNUTÍ VŠECH ZAHRAD:

CO MĚ NA ZAHRADĚ NEJVÍCE ZAUJALO V Kladném slova smyslu:

CO MĚ NA ZAHRADĚ NEJVÍCE ZAUJALO v záporném slova smyslu:

VYBAVENOST HERNÍMI PRVKY POVAŽUJI ZA

VÝBORNOU

DOSTAČUJÍCÍ

PRŮMĚRNOU

NEDOSTAČUJÍCÍ

VYBAVENOST POMŮCKAMI A NÁČINÍM POVAŽUJI ZA

VÝBORNOU

DOSTAČUJÍCÍ

PRŮMĚRNOU

NEDOSTAČUJÍCÍ

MĚLA JSEM MOŽNOST NĚKDY PRACOVAT NA TĚTO ZAHRADĚ? - PO JAK DLOUHOU DOBU JSEM ZDE BYLA

MĚLA JSEM MOŽNOST SLEDOVAT PRÁCI S DĚTMI NA ZAHRADĚ?

VYUŽÍVALI V TU DOBU MOŽNOSTÍ ZAHRADY V PLNÉM ROZSAHU?

Příloha č. 5

Otázky k rozhovoru

ROZHOVOR S VEDENÍM MŠ

STRUČNÁ CHARAKTERISTIKA MŠ

POČET TŘÍD V MŠ	
KAPACITA MŠ	

ÚČELOVĚ STAVĚNÁ BUDOVA MŠ	ANO	
	NE	

STRUČNÁ CHARAKTERISTIKA ZAHRADY MŠ

CELKOVÁ ROZLOHA ZASTAVĚNÝCH PLOCH	
CELKOVÁ ROZLOHA ZAHRADY	

STAV ZAHRADY - ZAHRADA JE	PŘED REKONSTRUKCÍ	
	V DOBĚ REKONSTRUKCE	
	PO REKOSTRUKCI	
	DALŠÍ ZÁSADNÍ ZMĚNY JSOU PLÁNOVANÉ (KDY?)	

KDO SE STARÁ O ZAHRADU	
JAK ČASTO JI KONTROLUJE A DÁVÁ DO POŘÁDKU	

MÉ OTÁZKY TÝKAJÍCÍ SE TÉTO ZAHRADY

OTÁZKA: Vyhovuje vám nynější realizace zahrady? (z hlediska dětí i personálu) NE - proč
ODPOVĚĎ:

OTÁZKA: Změnila se zahrada nějak výrazněji za dobu Vašeho působení ve funkci vedoucí / ředitelky? (jak dlouhou dobu to je)
ODPOVĚĎ:

OTÁZKA: Včem si myslíte, že se vaše zahrada nejvíce liší oproti ostatním zahradám mateřských škol?
ODPOVĚĎ:

OTÁZKA: Co byste nejvíce vyzdvihla na zahradě vaší MŠ?
ODPOVĚĎ:

OTÁZKA: Máte nějaké charakteristické dělení zahrady MŠ (ROZDĚLENÍ PLOCHY VZLEDEM KE TŘÍDÁM - KDO KAM CHODÍ...)
ODPOVĚĎ:

OTÁZKA: Mají učitelky možnost se podílet na realizaci a změnách zahrady?
ODPOVĚĎ:

OTÁZKA: Mají rodiče dětí možnost se podílet na realizaci a změnách zahrady?
ODPOVĚĎ:

OTÁZKA: Je zahrada přístupná veřejnosti mimo provozní dobu MŠ? / Pořádáte na zahradě akce, netradiční aktivity - pro sebe, pro rodiče?
ODPOVĚĎ:

OTÁZKA: Měli jste problém s nějakým herním prvkem? (museli jste ho reklamovat, dávat si na něco pozor atp...)
ODPOVĚĎ:

DALŠÍ DOPROVODNÉ OTÁZKY TÝKAJÍCÍ SE TĚTO ZAHRADY

(NAPADALY MĚ V URČITÝCH SOUVISLOSTECH PŘI ROZHOVORU, PO SHLÉDNUTÍ ZAHRADY...)

NOVÁ DŮLEŽITÁ FAKTA O ZAHRADĚ MŠ ZJIŠTĚNÁ PŘI ROZHOVORU S VEDENÍM

POZNÁMKY K ROZHOVORU

(byl dostatek času na rozhovor, v jakých podmínkách probíhal, jaké byly reakce ředitelky - věřila problému....)