

Příloha 1.: Cerekvice nad Loučnou (okr. Svitavy), poloha výzkumu.
Zdroj: <https://nahlizenidokn.cuzk.cz/>

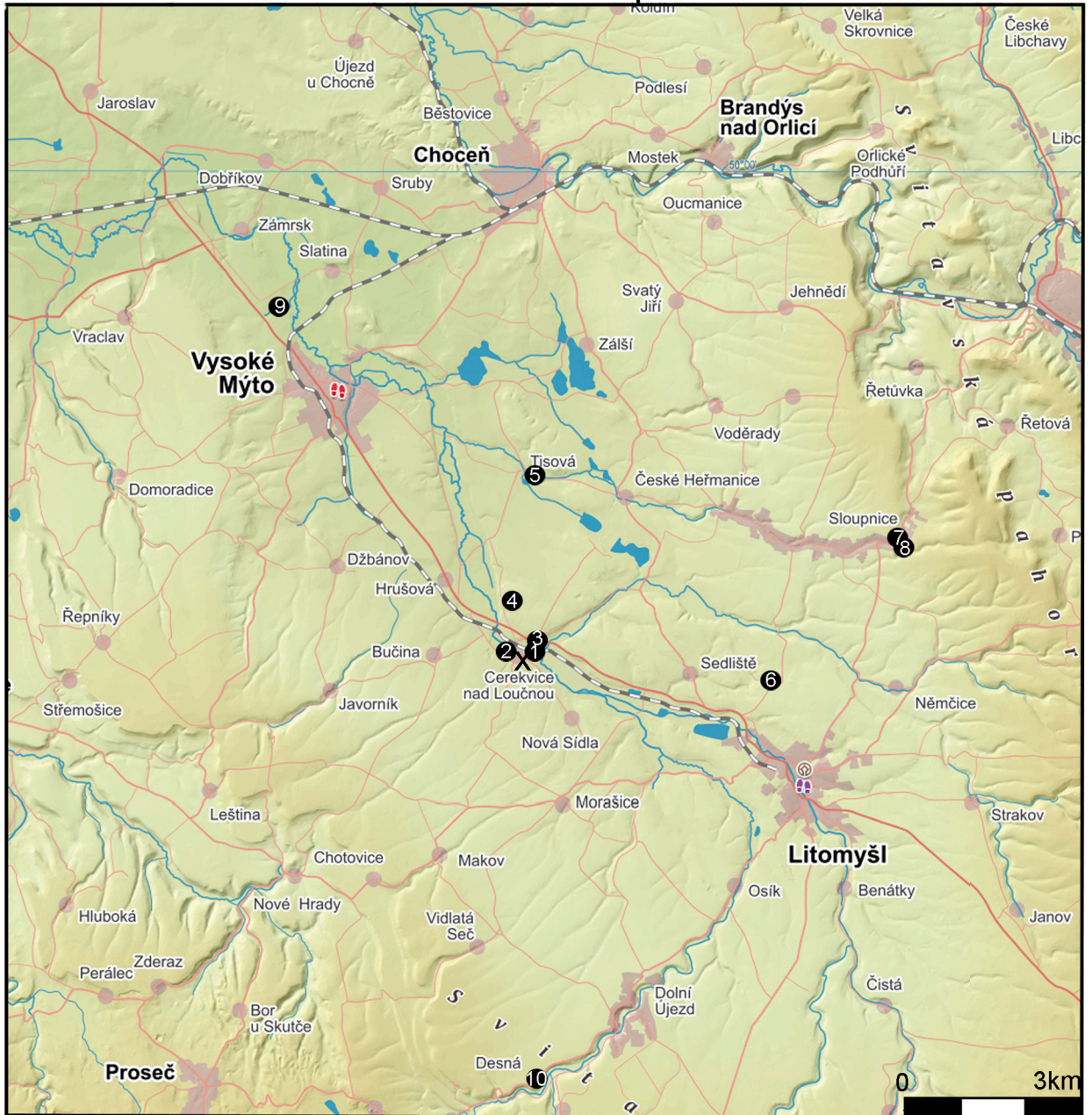

Příloha 2.: Cerekvice nad Loučnou (okres Svitavy). 1. Archeologický výzkum z roku 1980. 2. Archeologické výzkumy Regionálního muzea ve Vysoké Mýtě.



Příloha 3.: Cerekvice nad Loučnou (okres Svitavy), sídelní cluster.

Archeologický průzkum - Cerekvice etapa 1, 2, 3

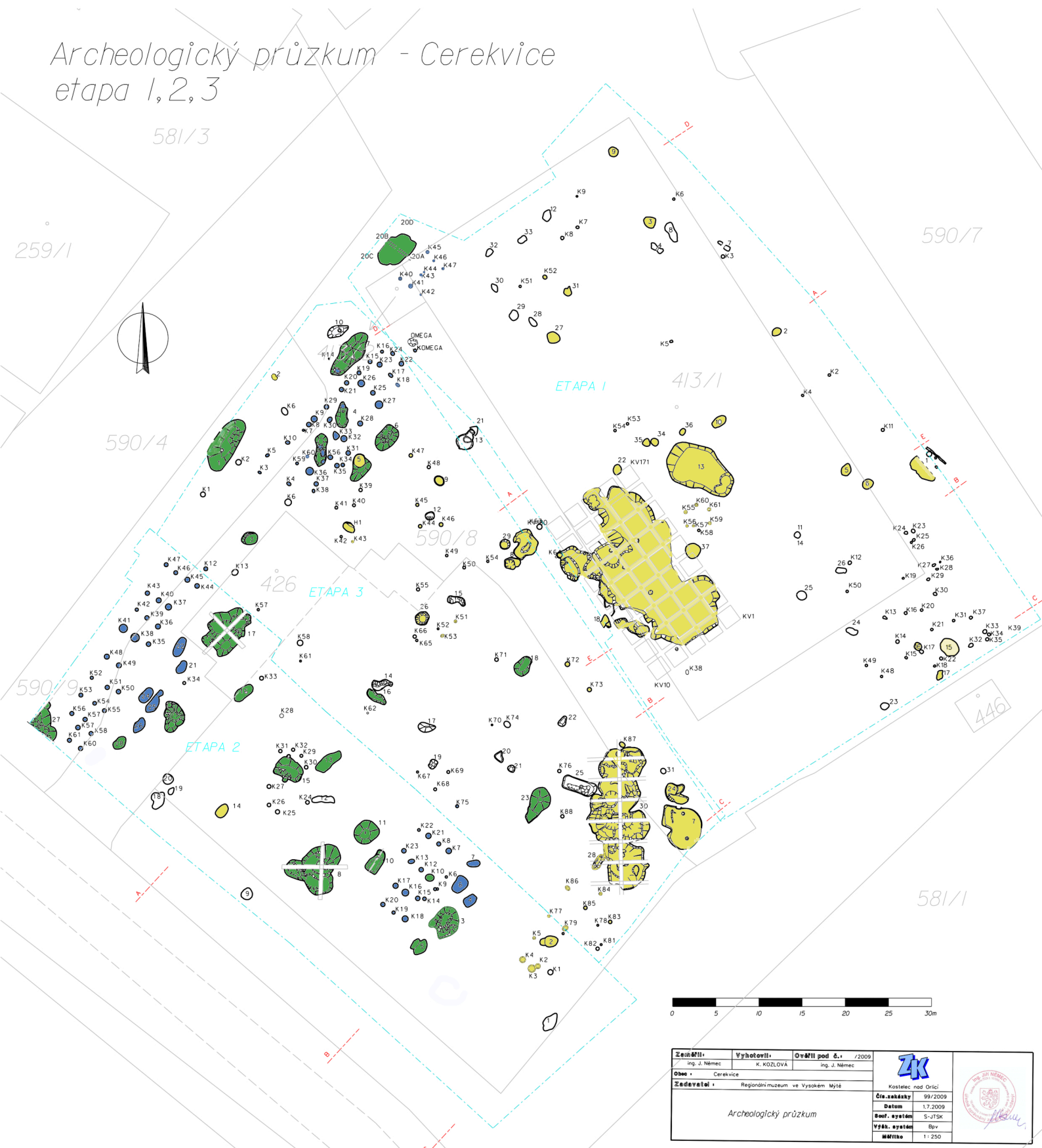

Příloha 4.: Cerekvice nad Loučnou (okres Svitavy). Objekty datované materiálem do kultury s lineární keramikou (zelená). Objekty spadající pod kulturu s lineární keramikou na základě prostorového kontextu (modrá). Datovatelné objekty ostatních kultur (žlutá).

3/2008

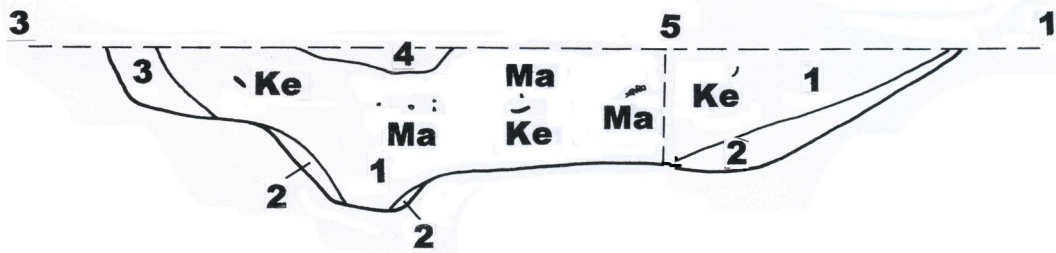
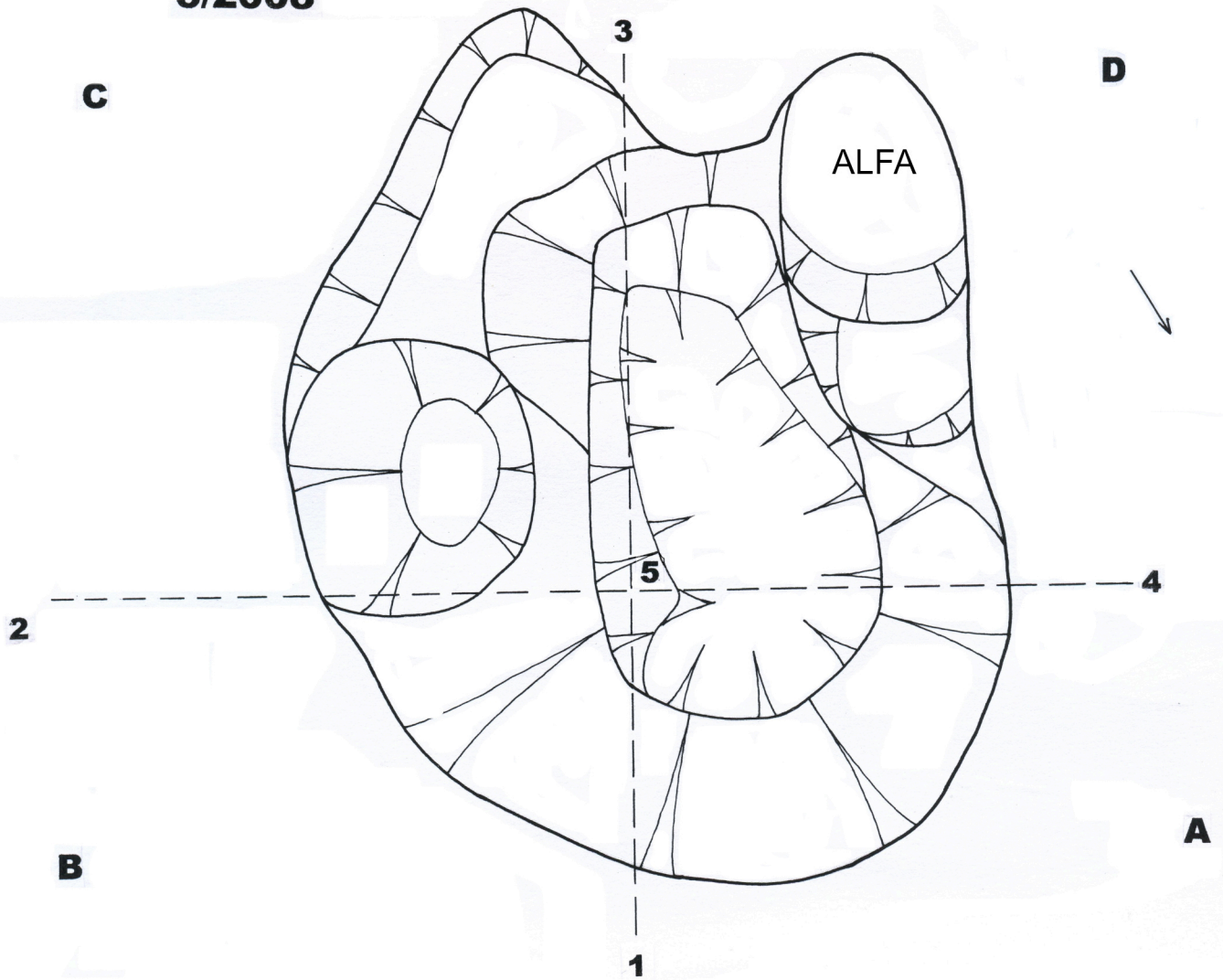

1 m

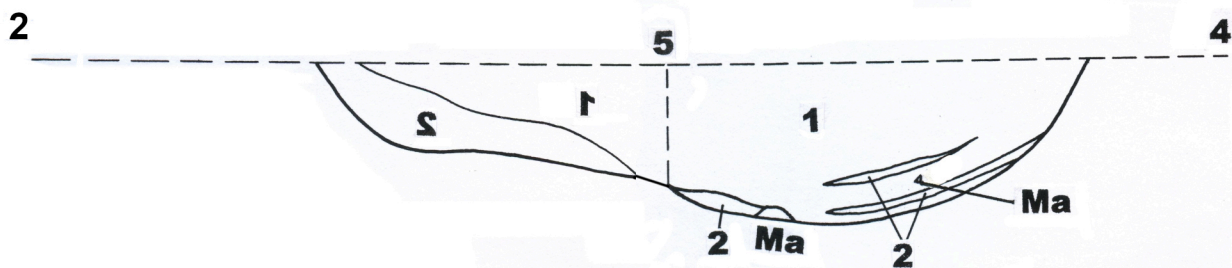

5/2008

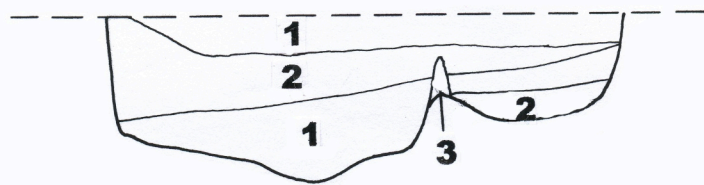
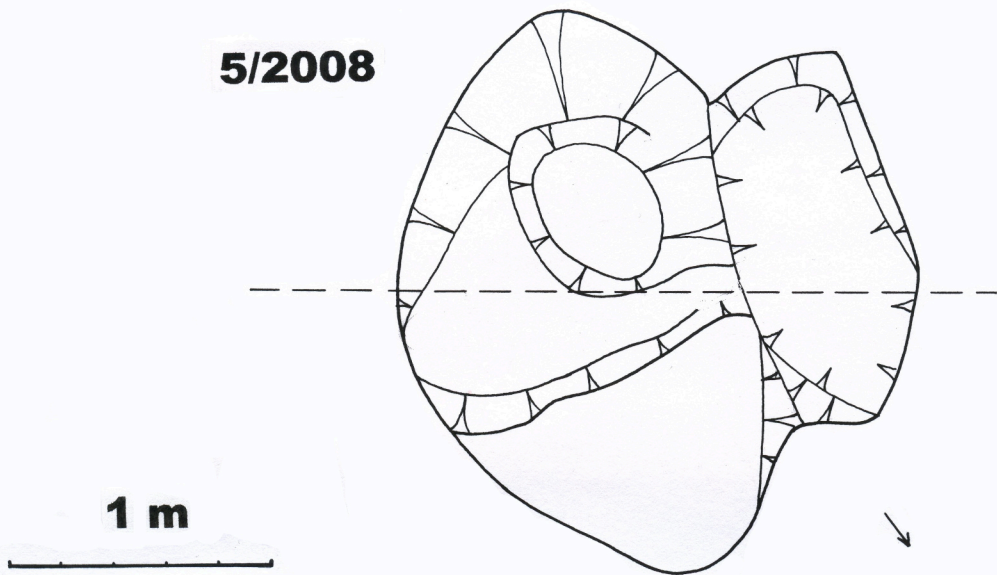

10/2008

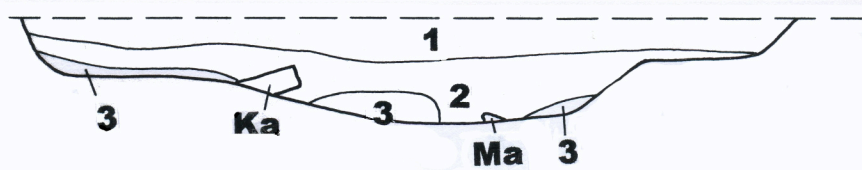
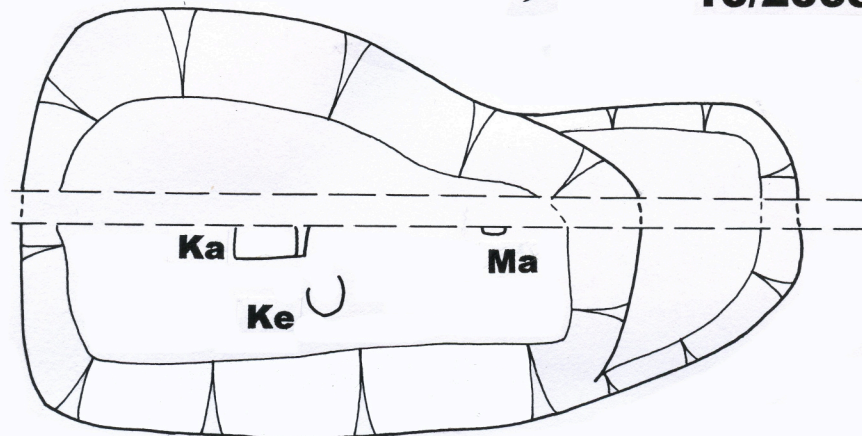

8/2008

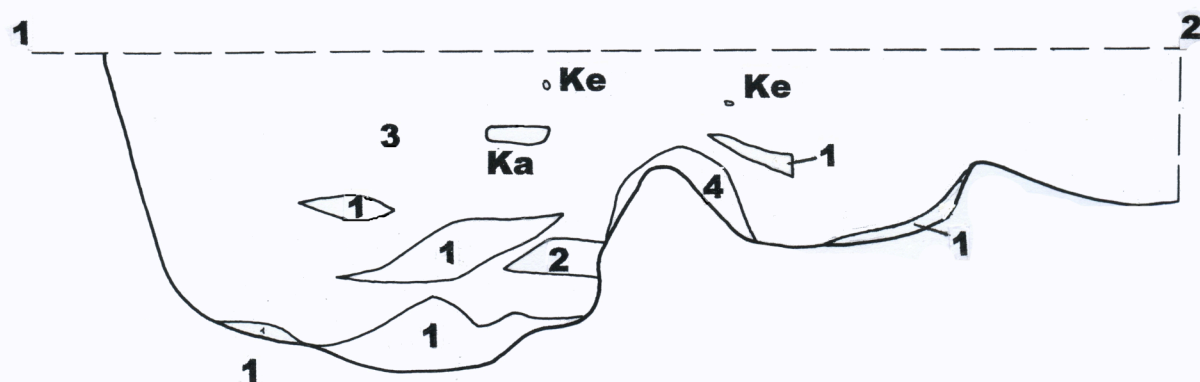
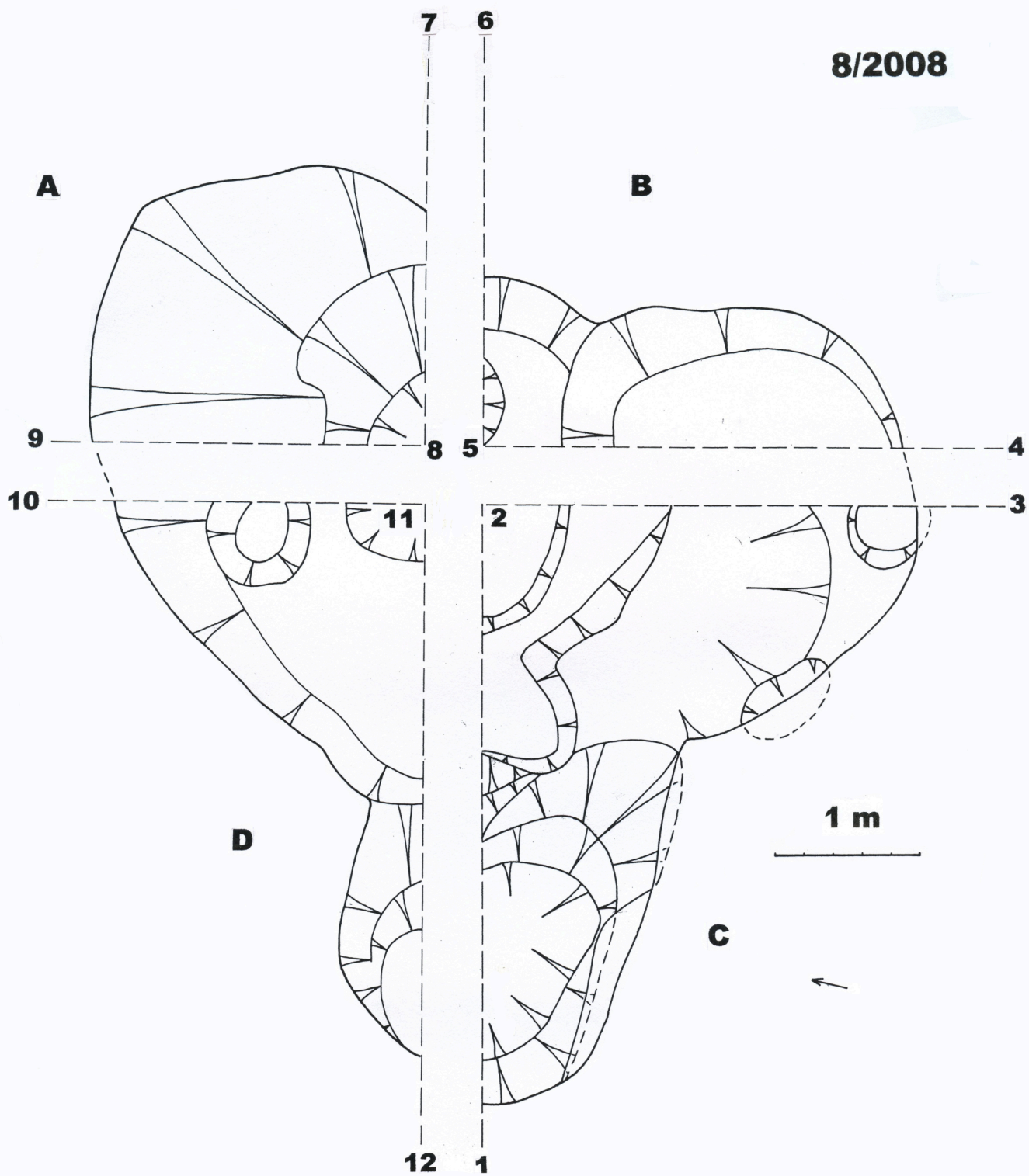

Příloha 7.: Cerekvice nad Loučnou (okres Svitavy), objekt 8/2008.

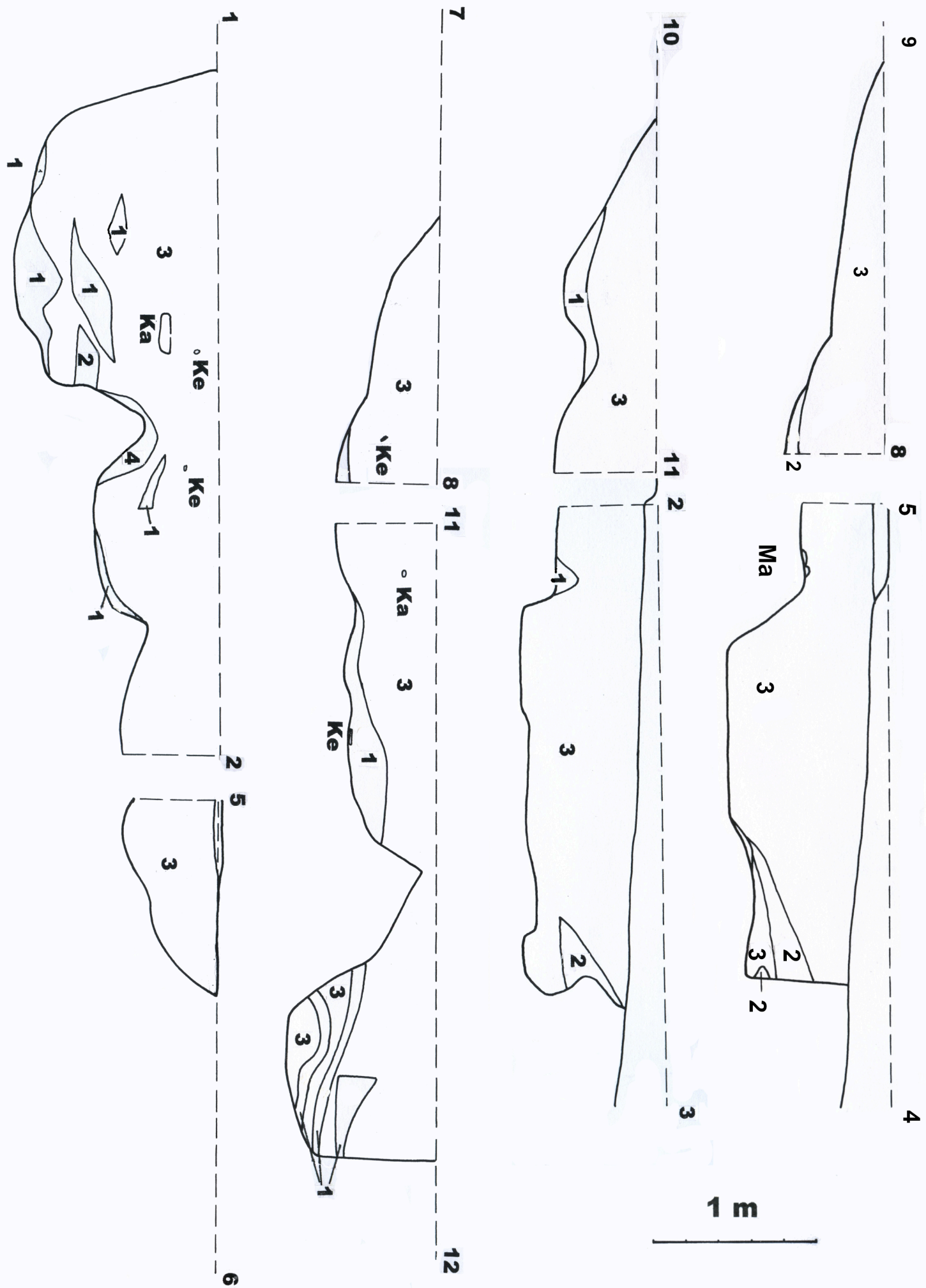

Příloha 8.: Cerekvice nad Loučnou (okres Svitavy), objekt 8/2008.

11/2008

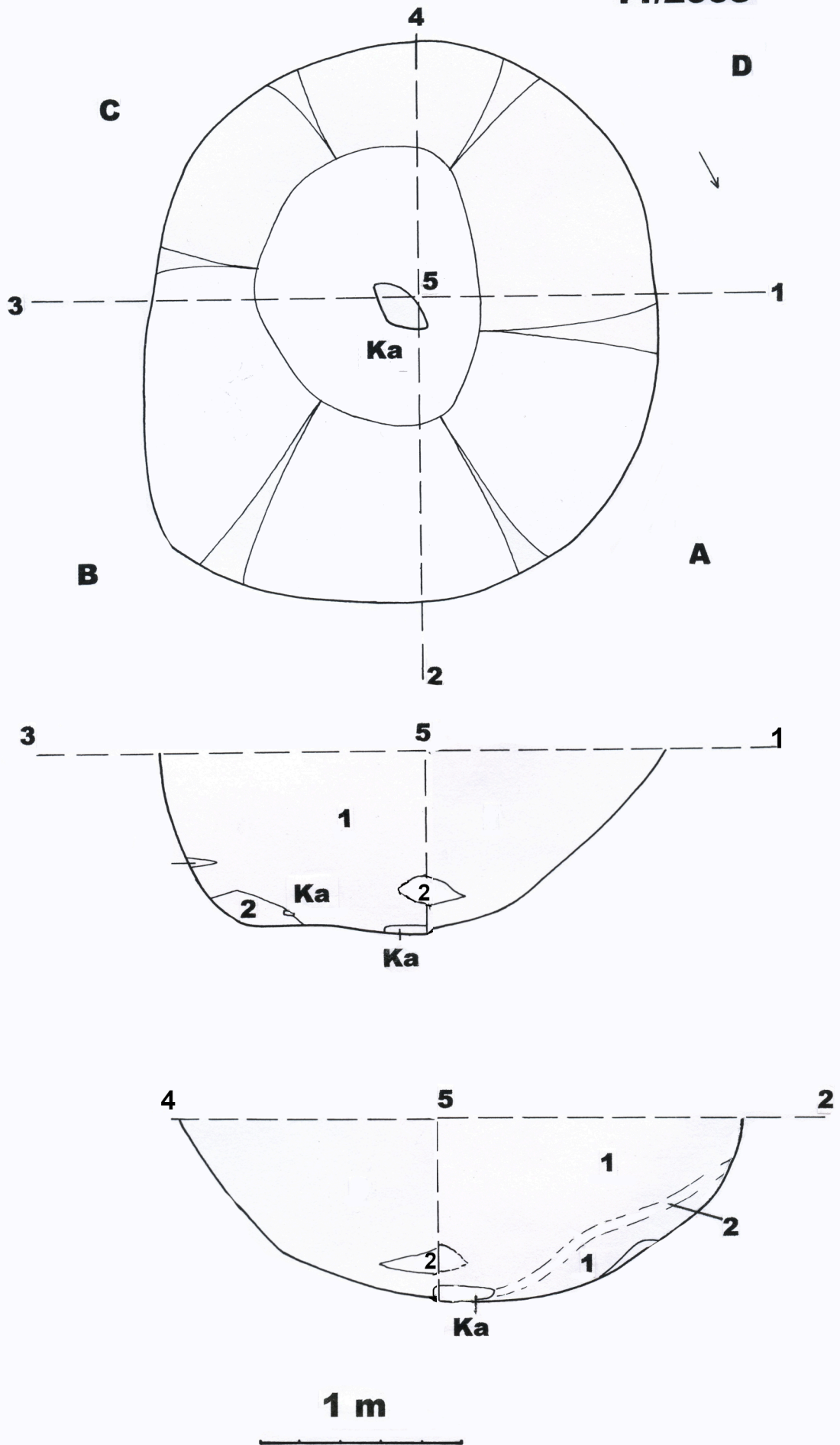

Příloha 9.: Cerekvice nad Loučnou (okres Svitavy), objekt 11/2008.

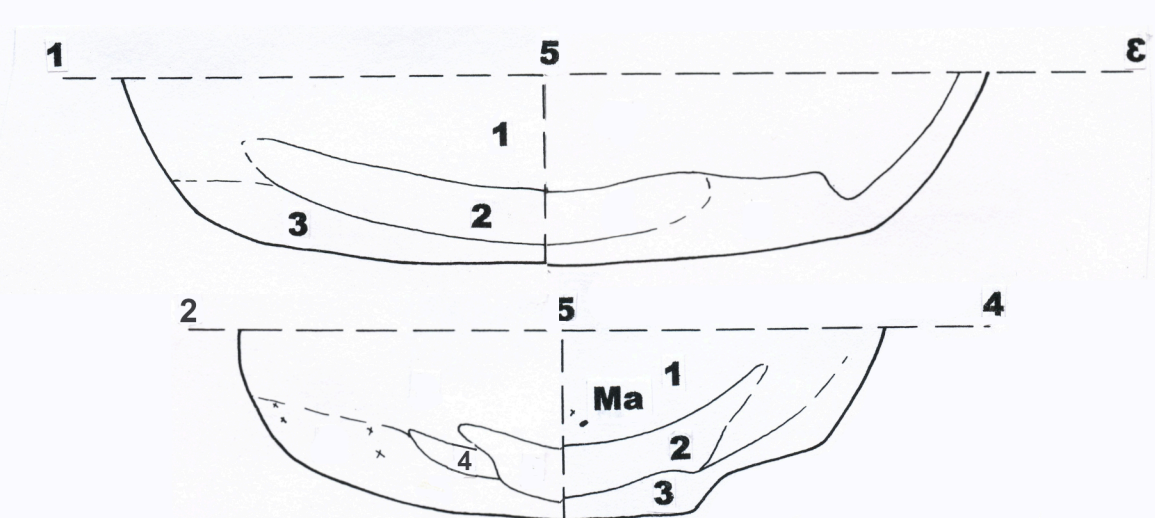
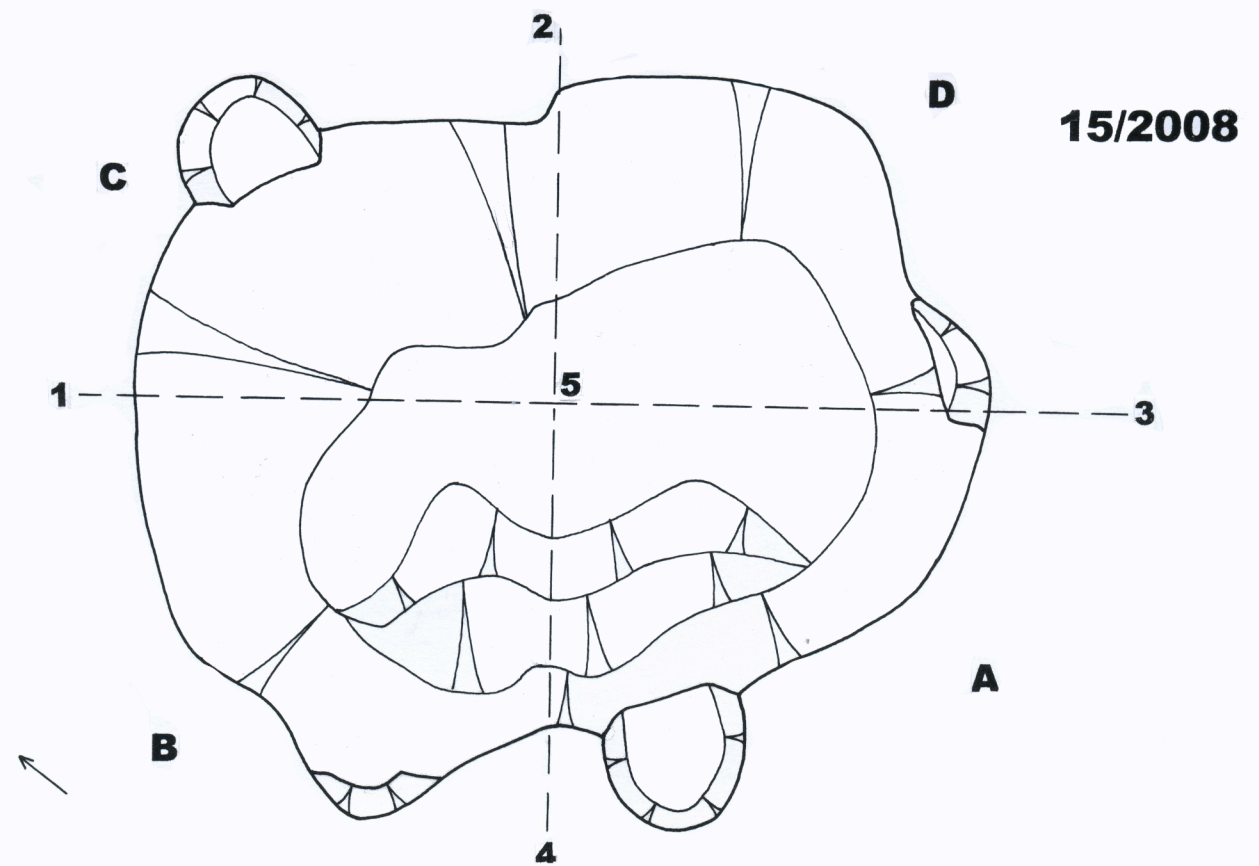
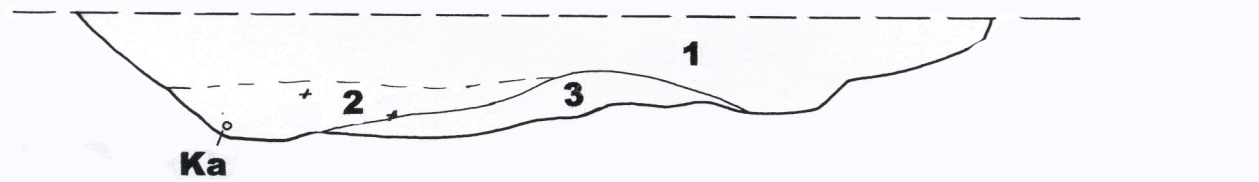
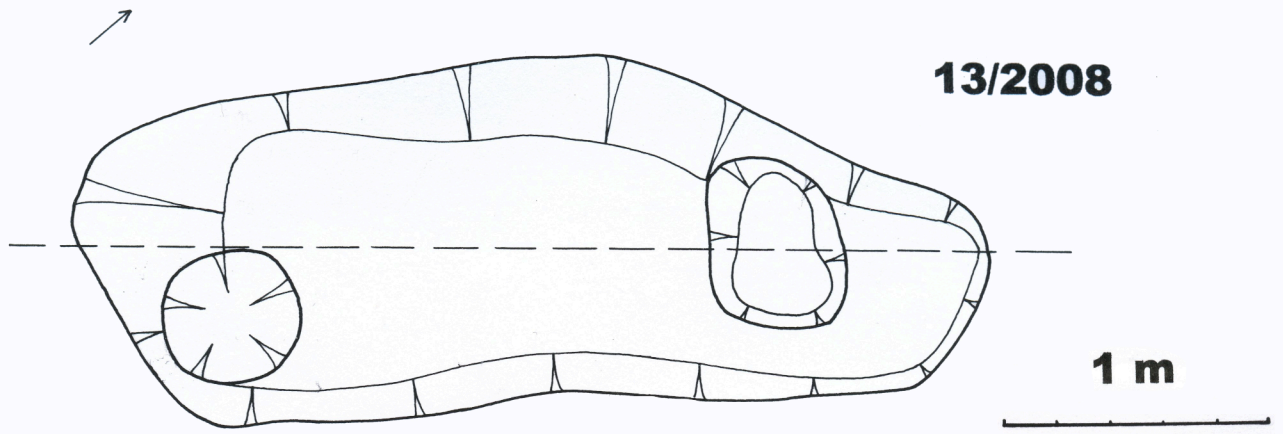

16/2008

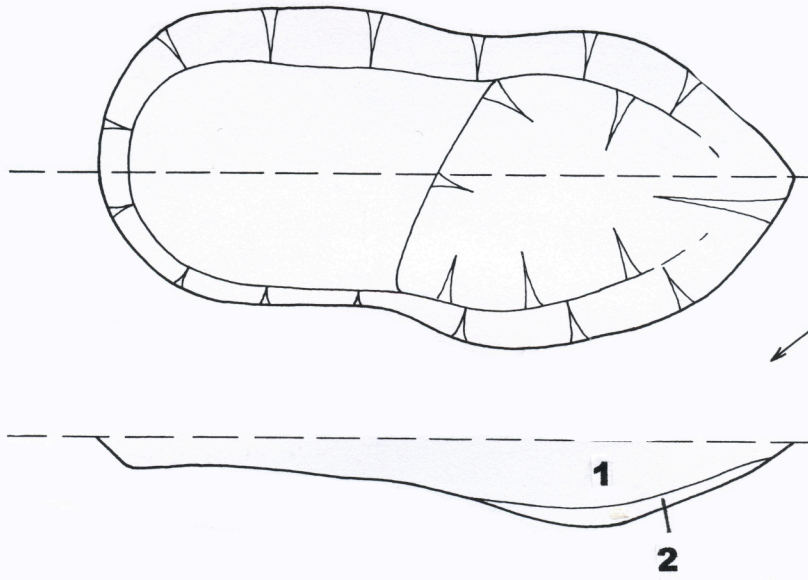

1 m



21/2008

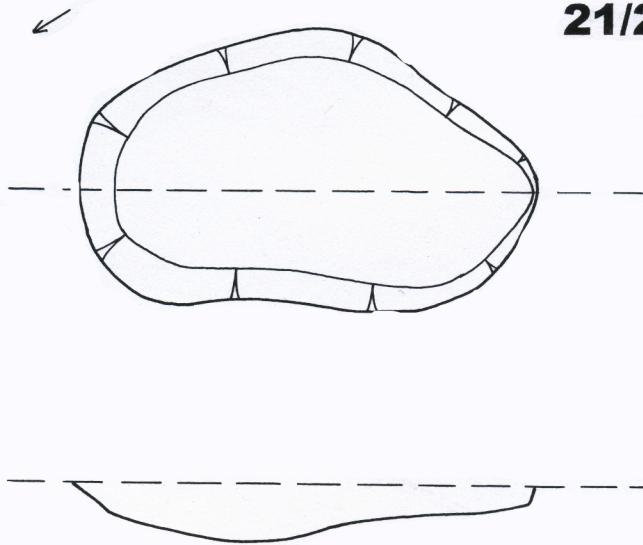

22/2008

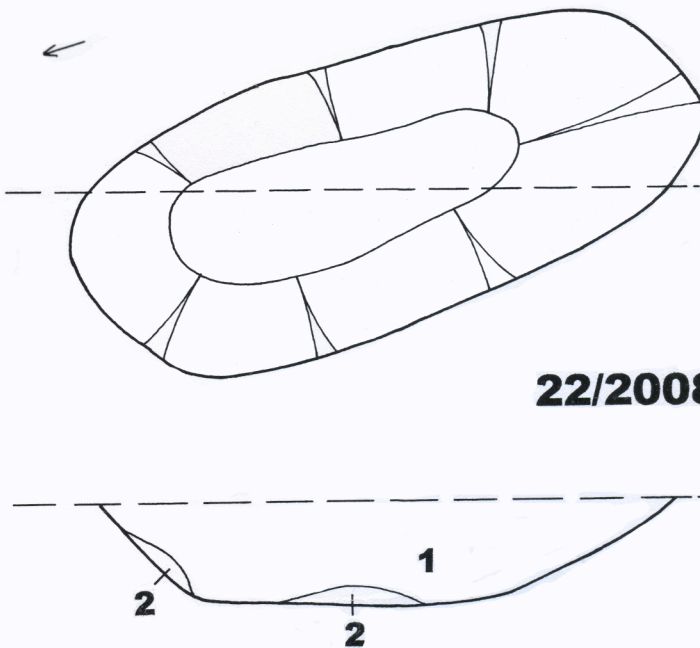

17/2008



A

B

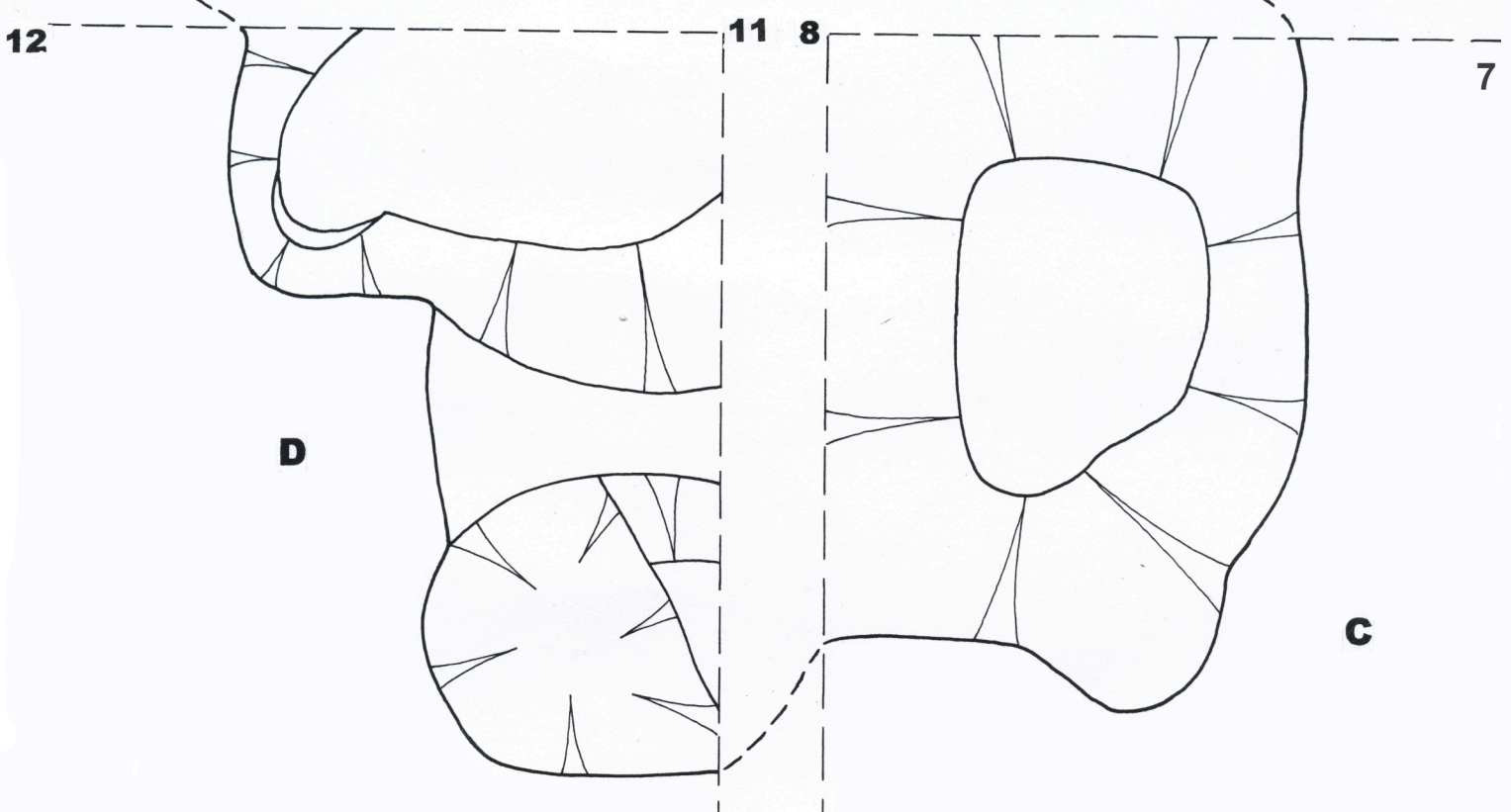
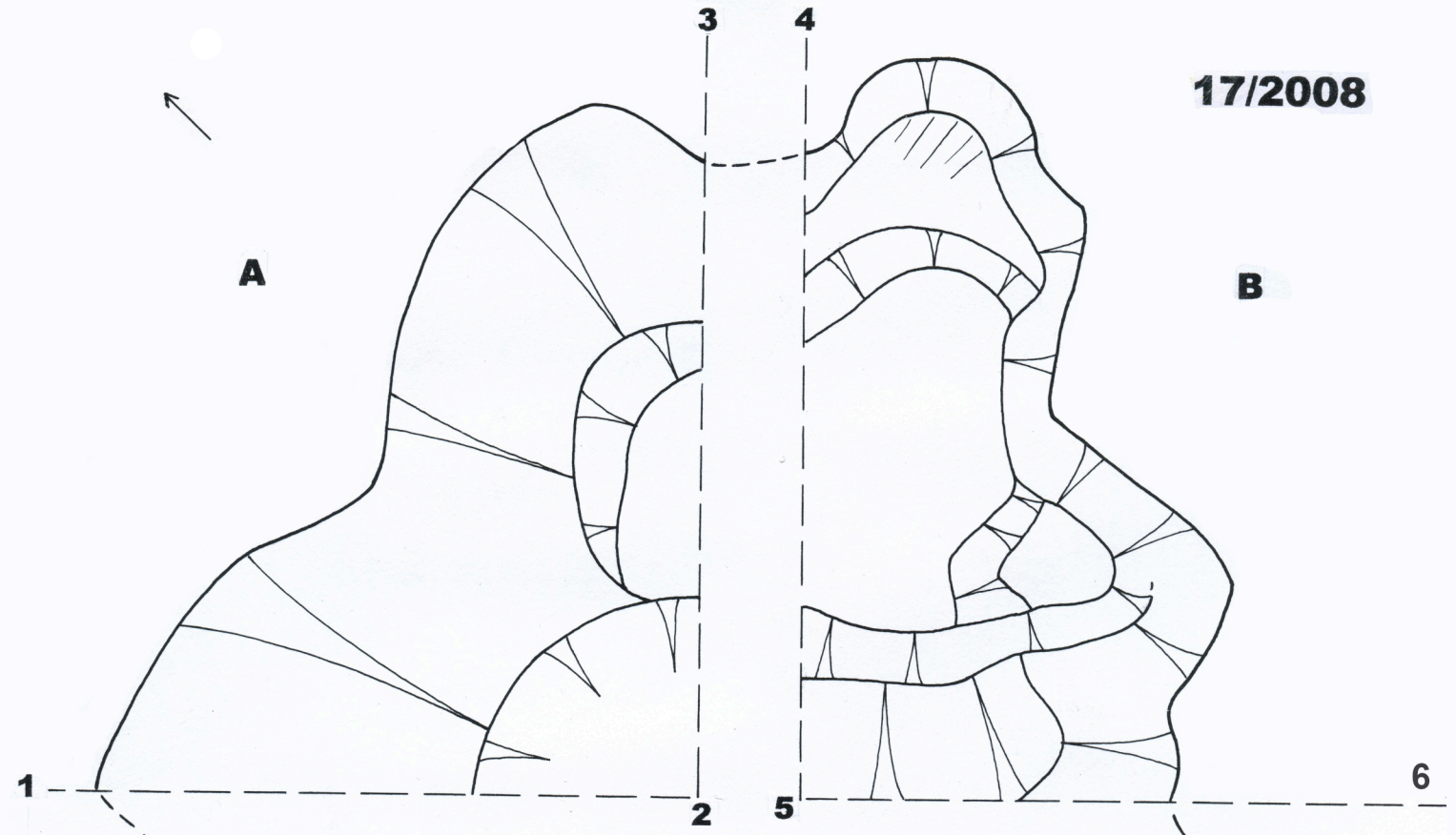

D

C

1 m



Příloha 12.: Cerekvice nad Loučnou (okres Svitavy), objekt 17/2008.

17/2008

1 m

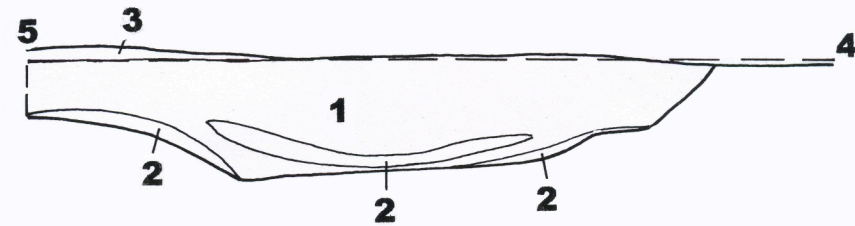
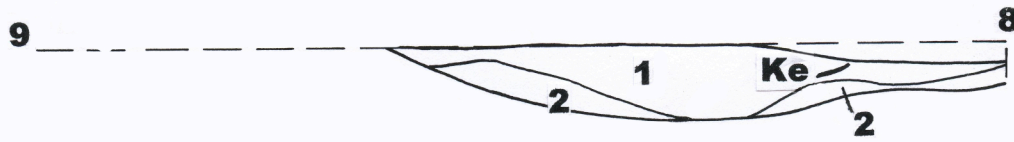
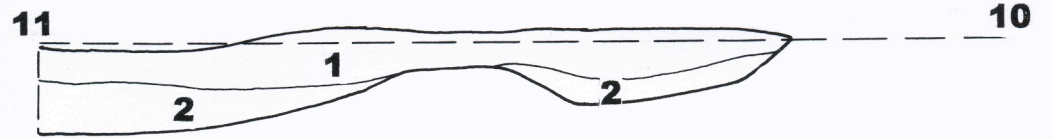
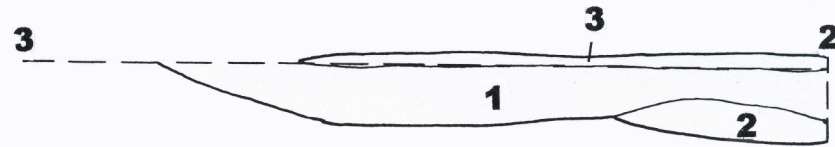
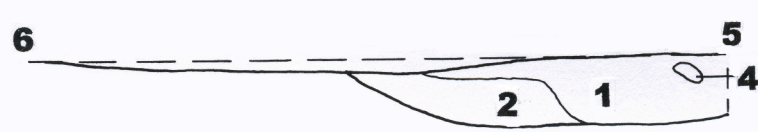
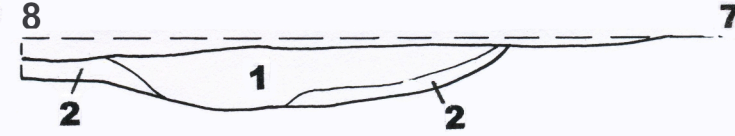
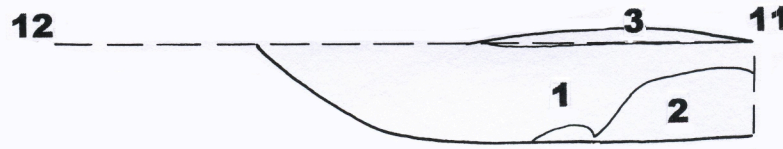

23/2008

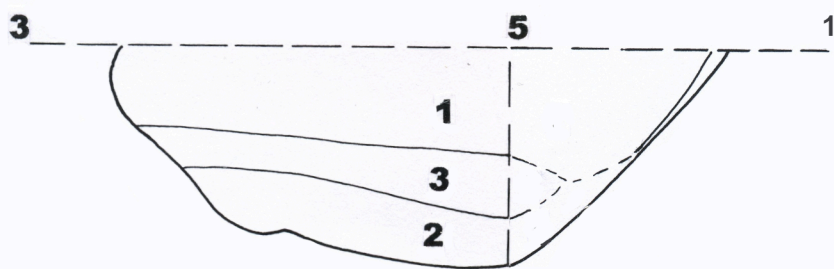
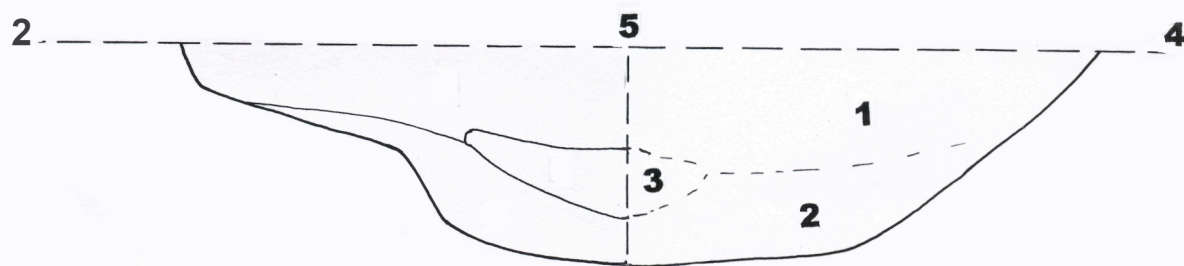
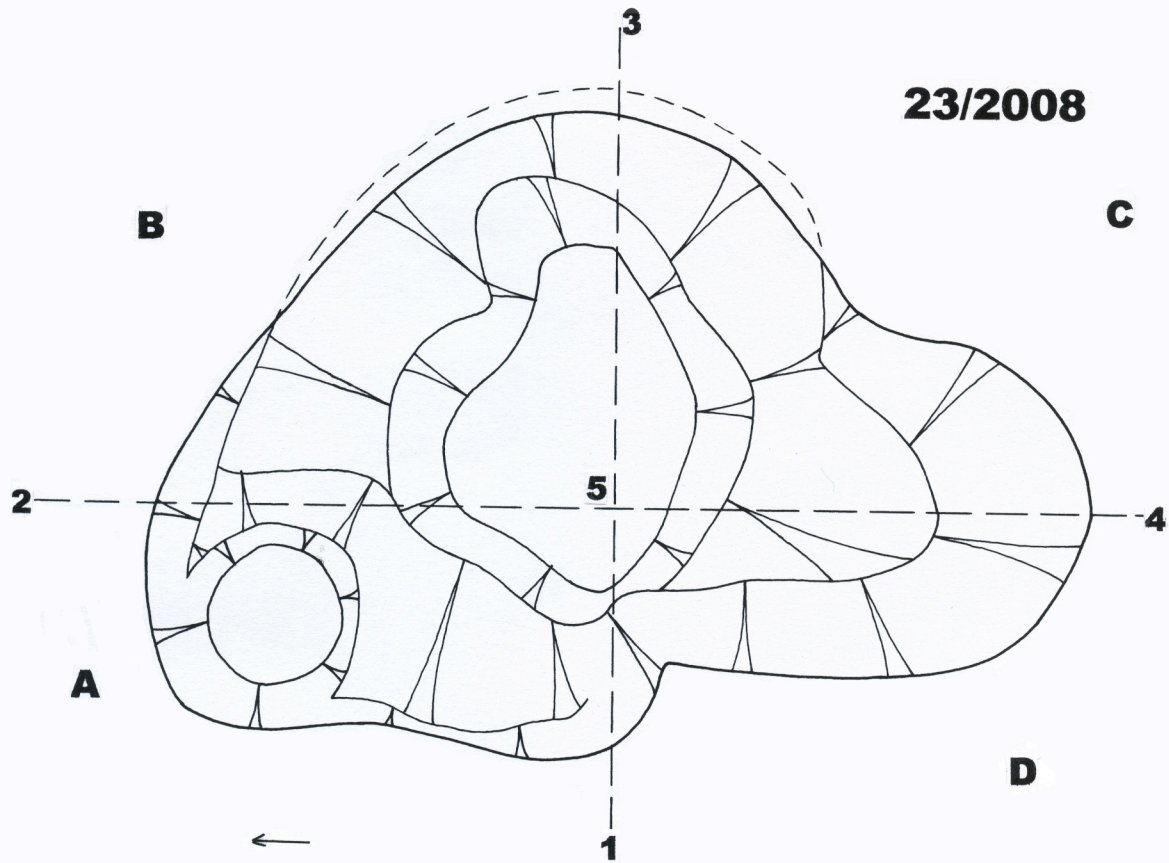

1 m

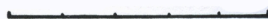

24/2008

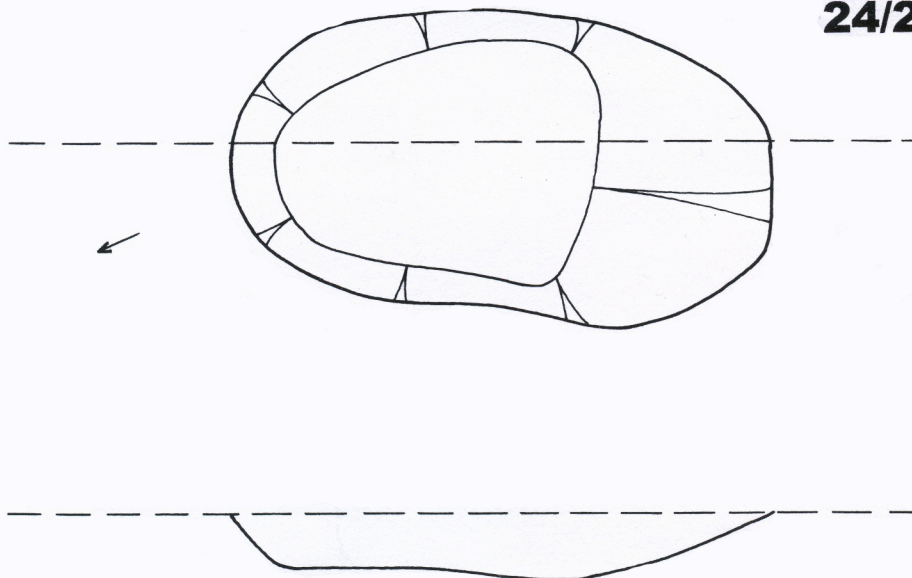

25/2008

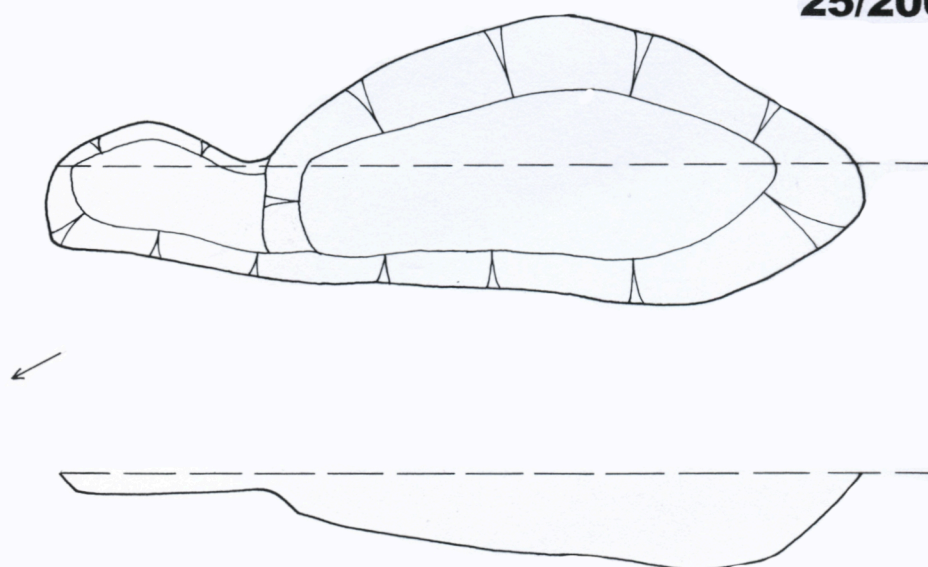

28/2008

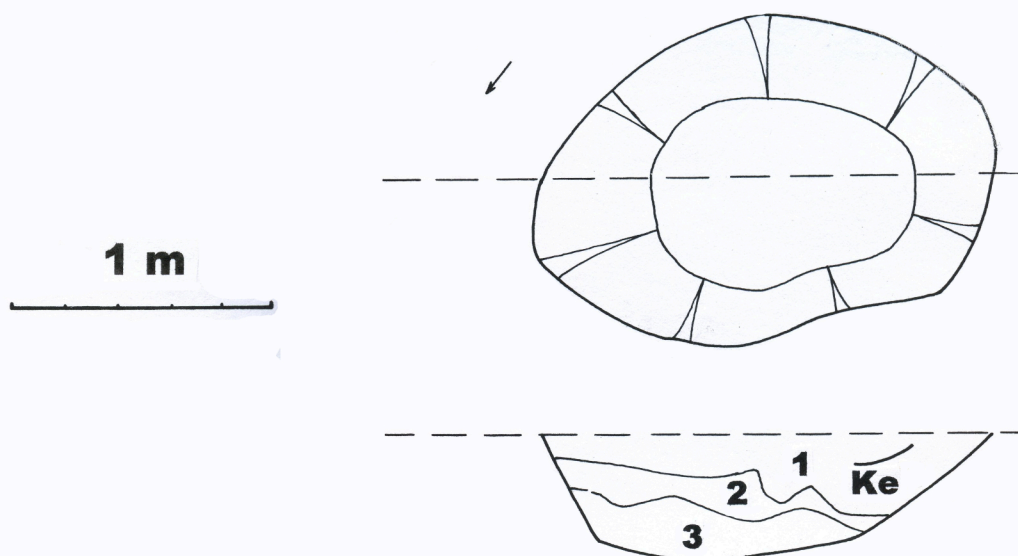

Příloha 15.: Cerekvice nad Loučnou (okres Svitavy), objekt 24/2008, objekt 25/2008, objekt 28/2008.

27/2008

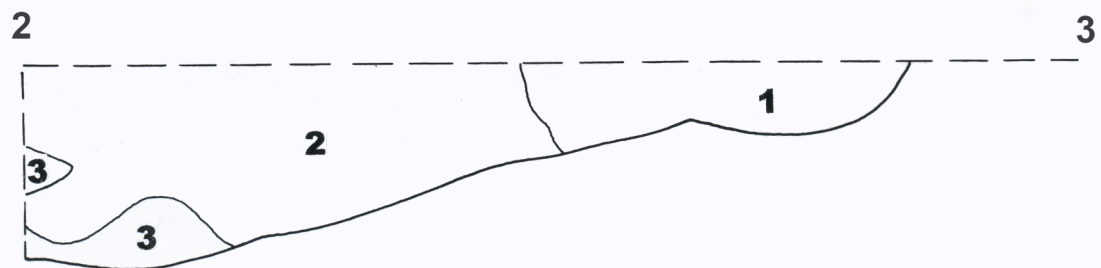
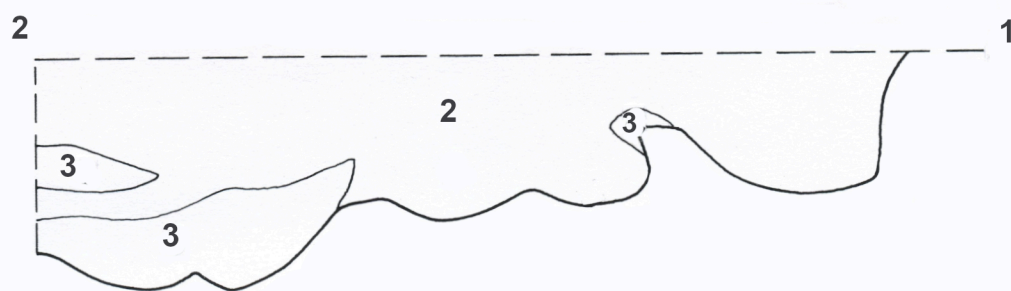
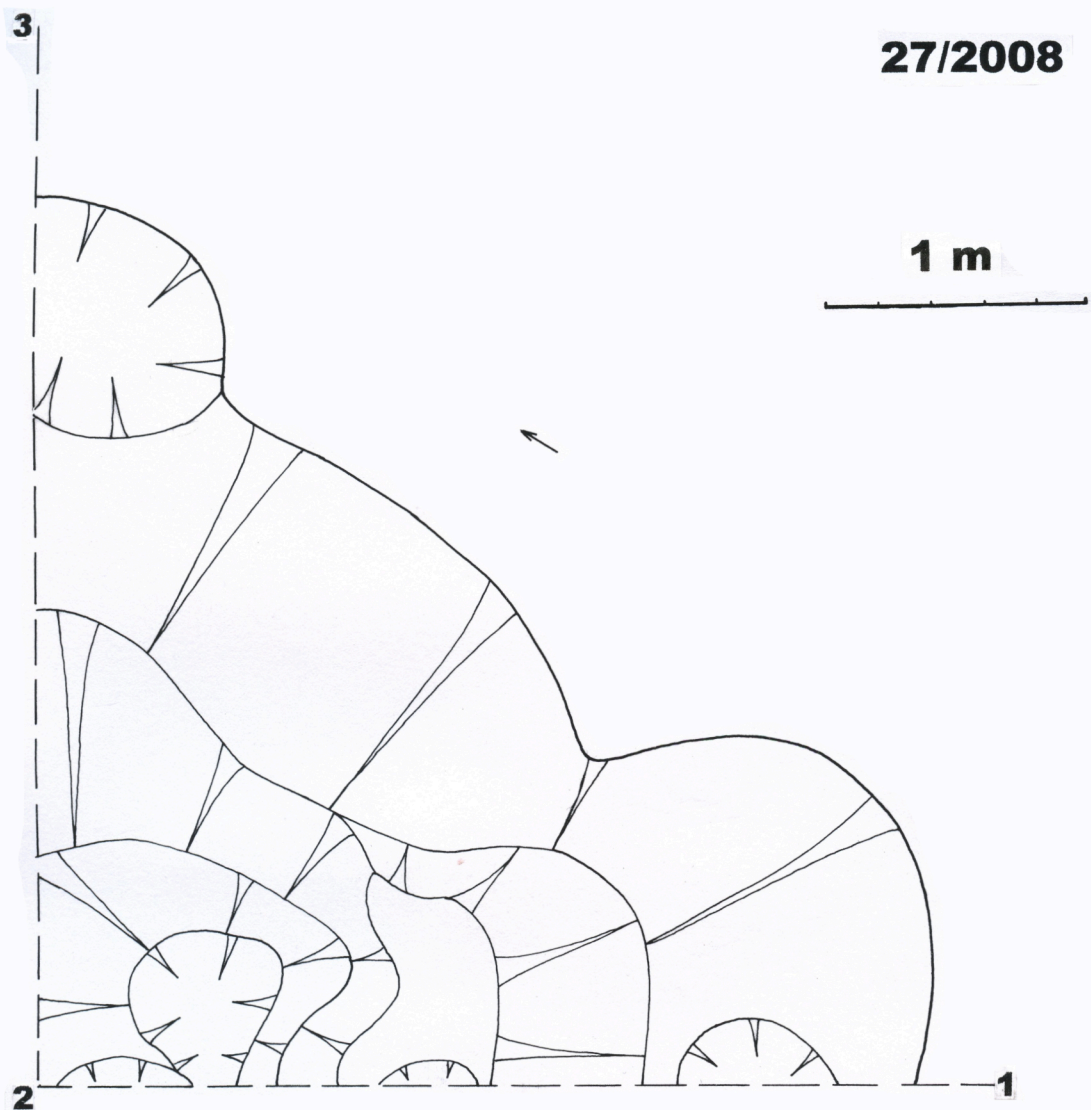

6/2008

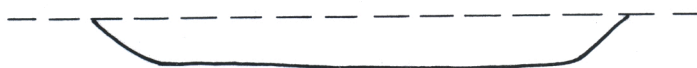
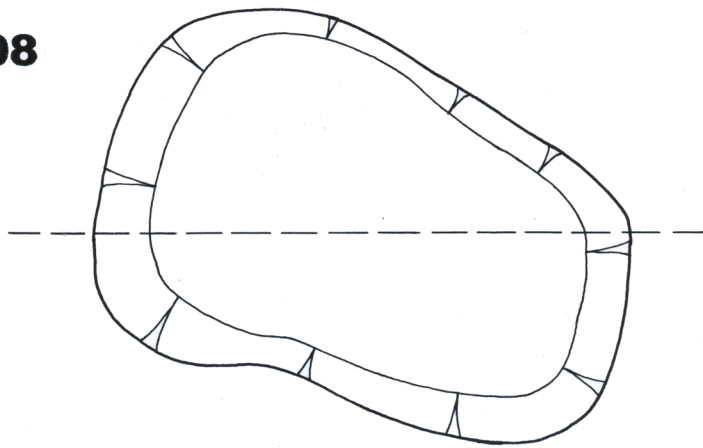

1 m



7/2008

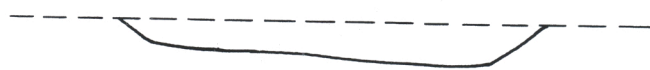
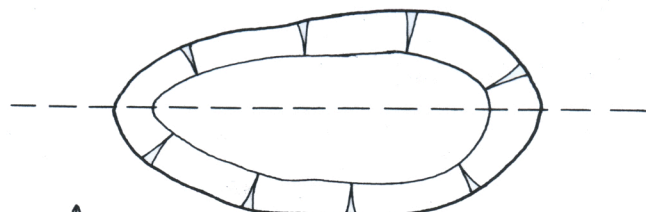

4/2008

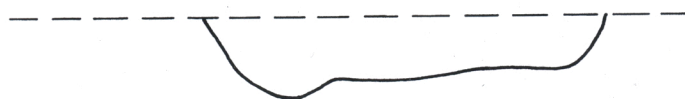
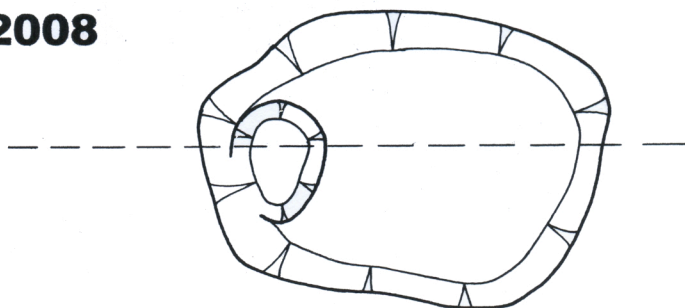

26/2008

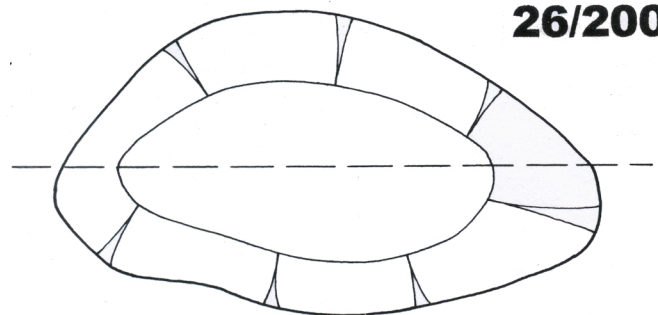

K6/2008

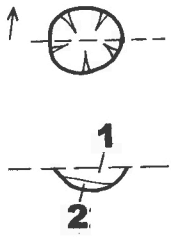

K7/2008

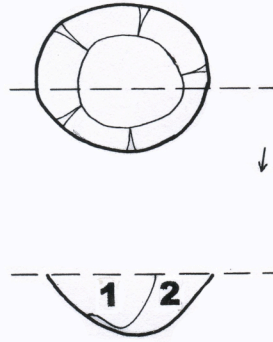

K8/2008

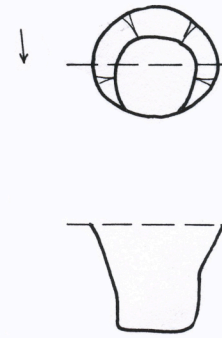

K9/2008

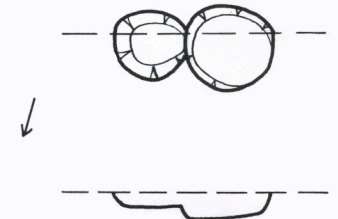

1 m



K10/2008

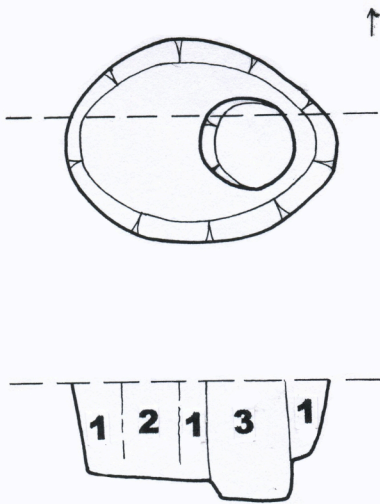

K12/2008

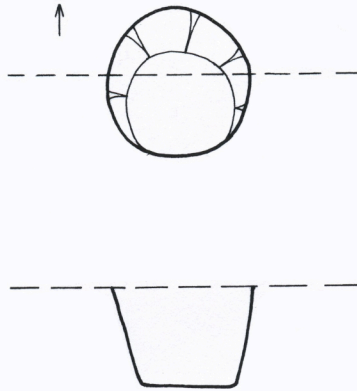

K13/2008

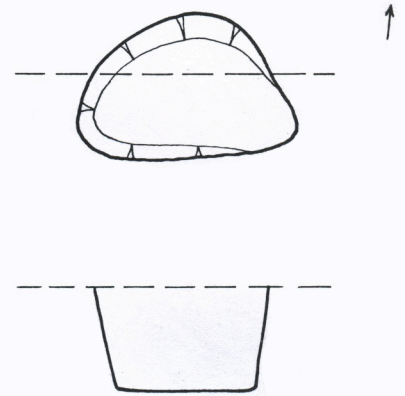

K14/2008

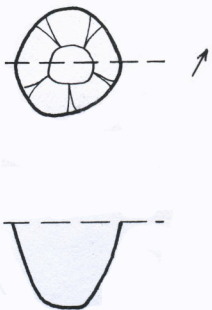

K15/2008

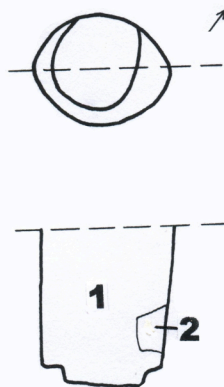

K16/2008

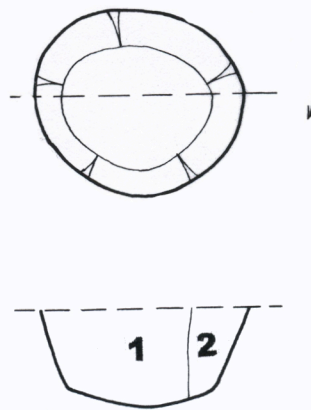

K17/2008

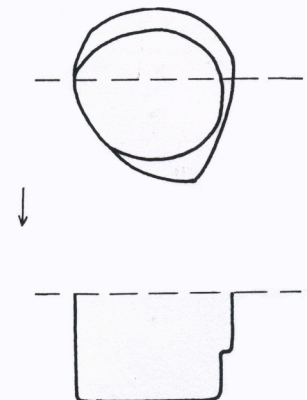

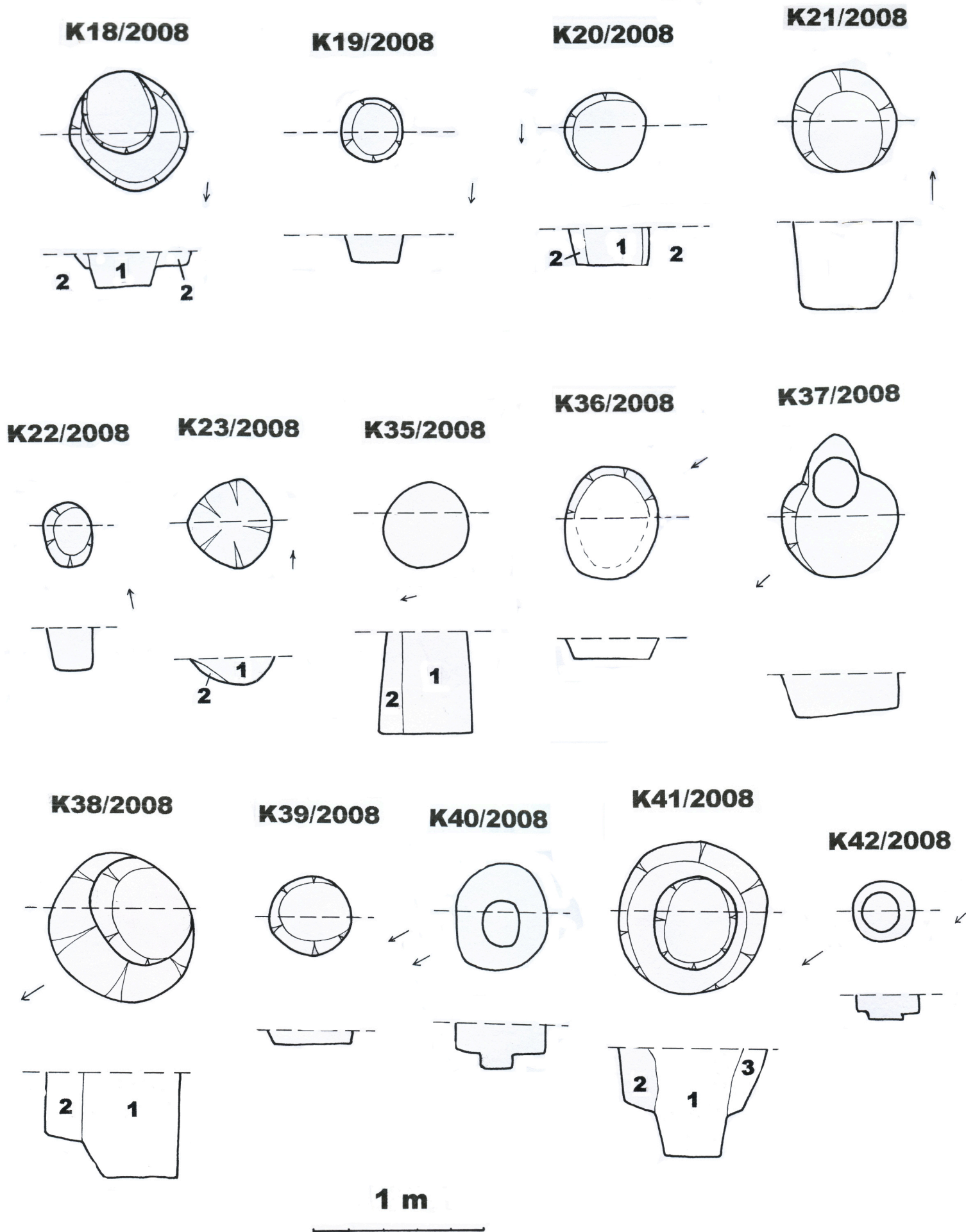

Příloha 19.: Cerekvice nad Loučnou (okres Svitavy), objekty K18/2008 až 23/2008 a objekty K35/2008 až K42/2008.

K45/2008

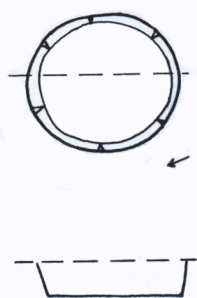

K46/2008

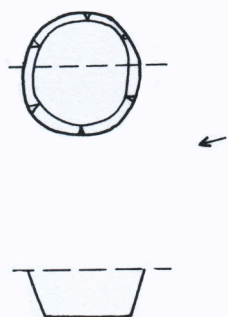

K47/2008

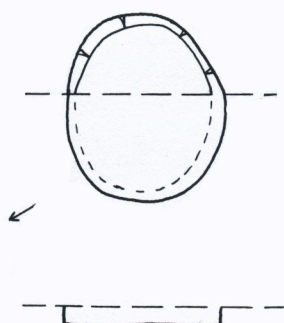

K48/2008

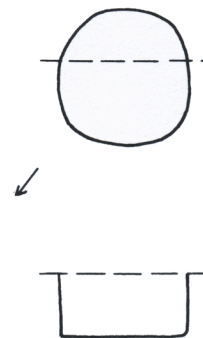

K49/2008

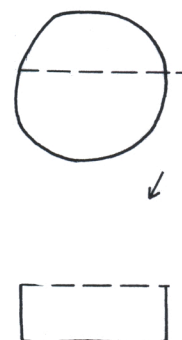

K50/2008

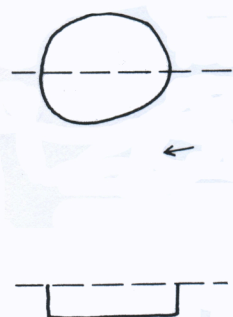

K51/2008

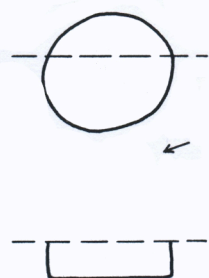

K52/2008

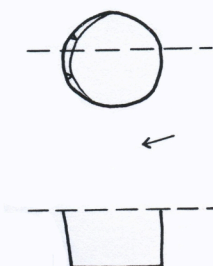

K53/2008

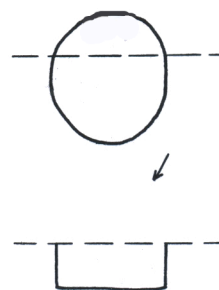

K54/2008

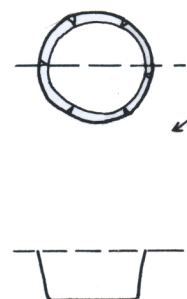

K55/2008

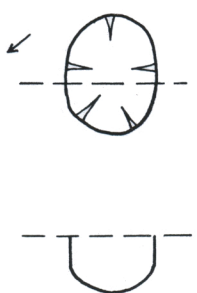

K56/2008

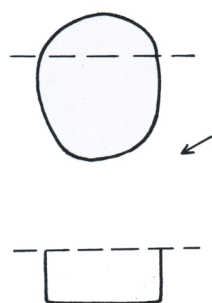

K57/2008

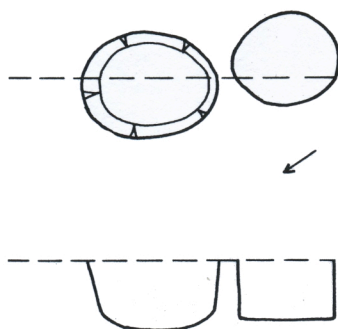

K58/2008

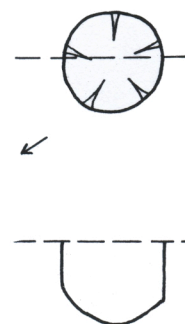

K43/2008

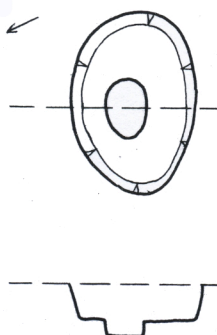

K44/2008

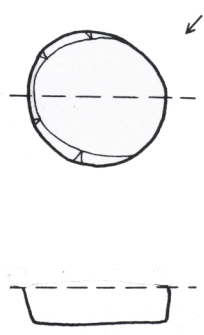

K60/2008

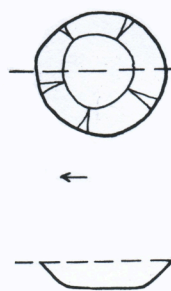

K61/2008

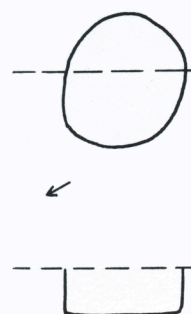

1 m



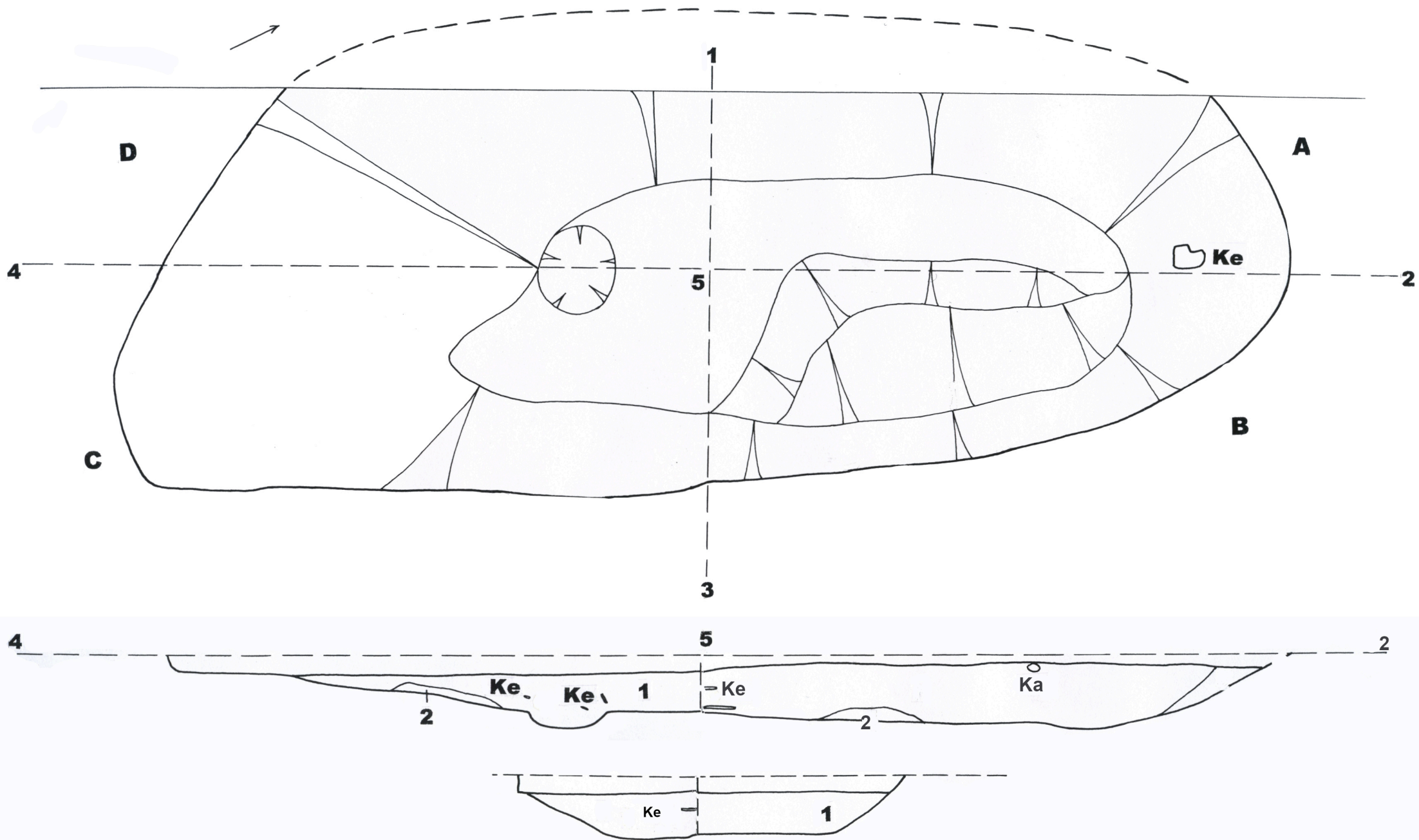

3/2009

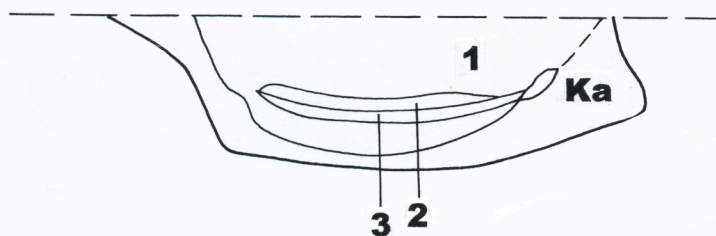
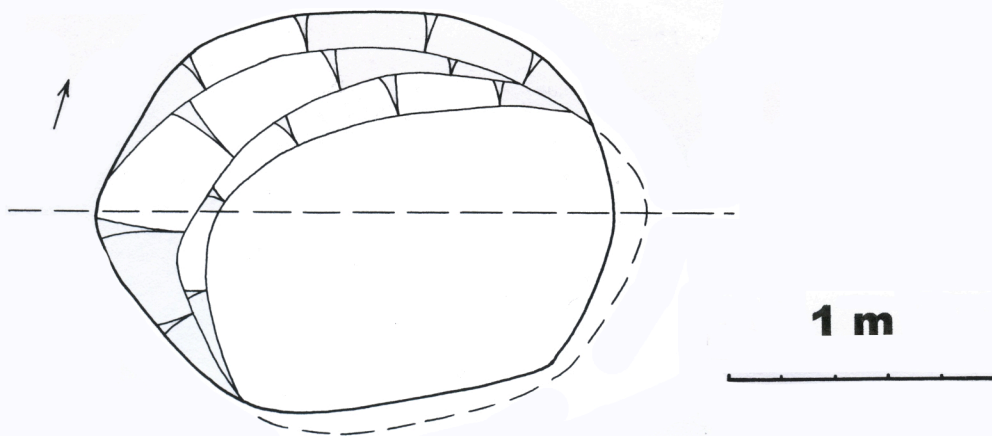

4/2009

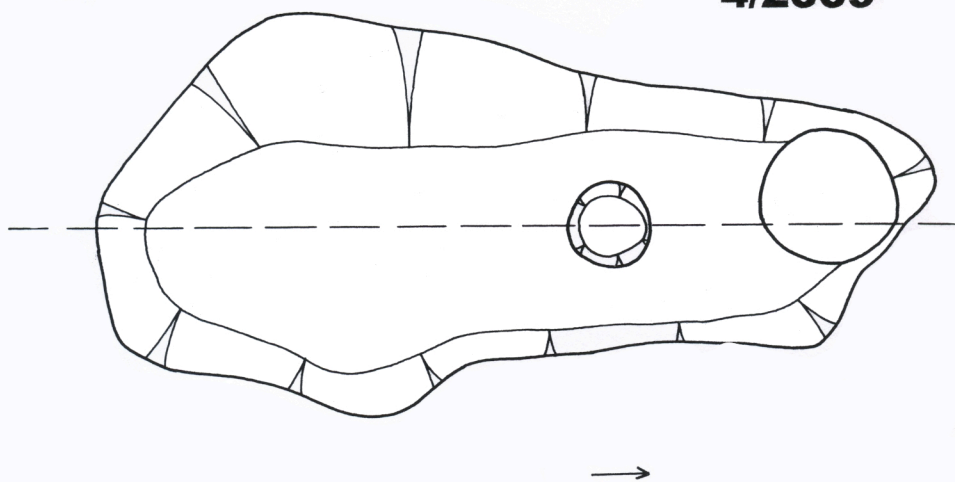

5/2009

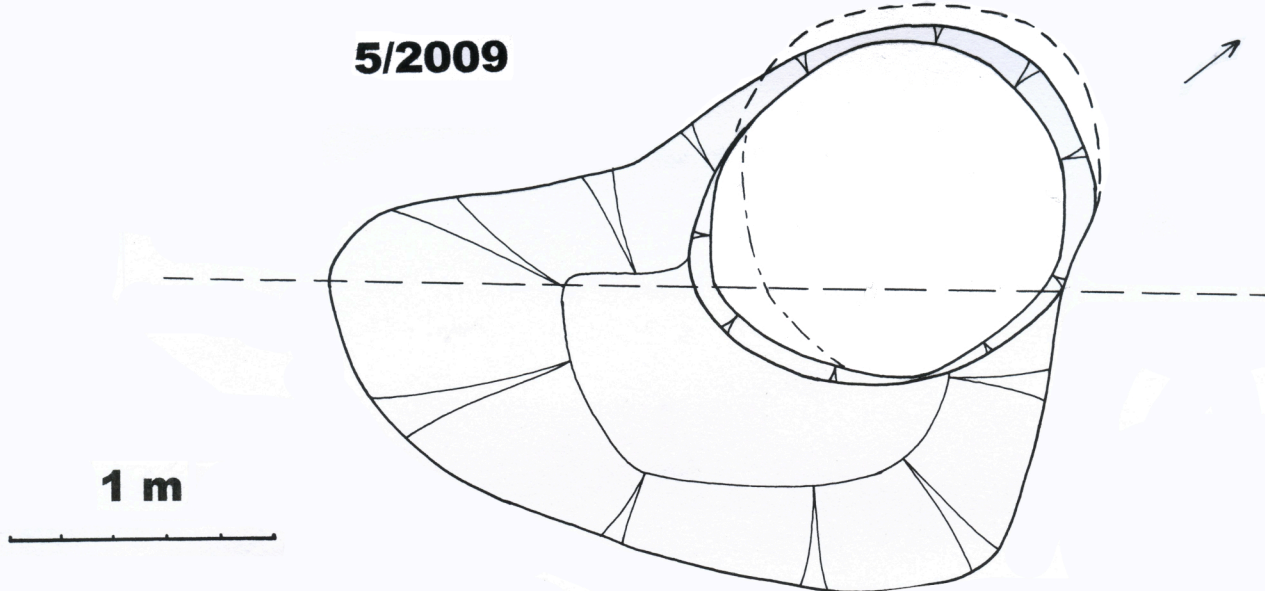

1 m

5B

5

Ke

1

2

3

4

5A

6

1

C

6/2009

4

2

5

A

D

4

5

5

2

3

Ka

3

1

2

3

1

3

1

2

5

4

3

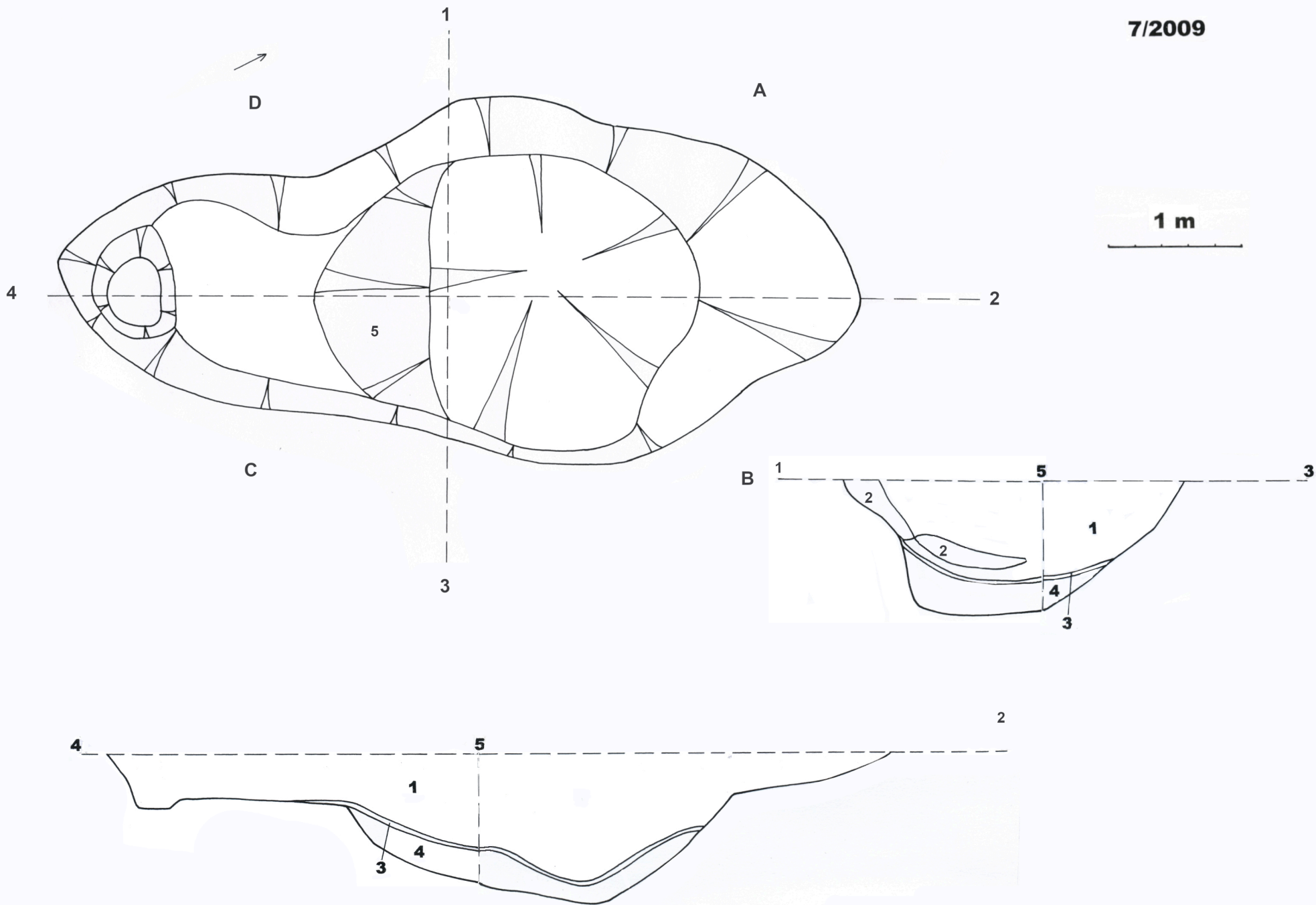

11/2009

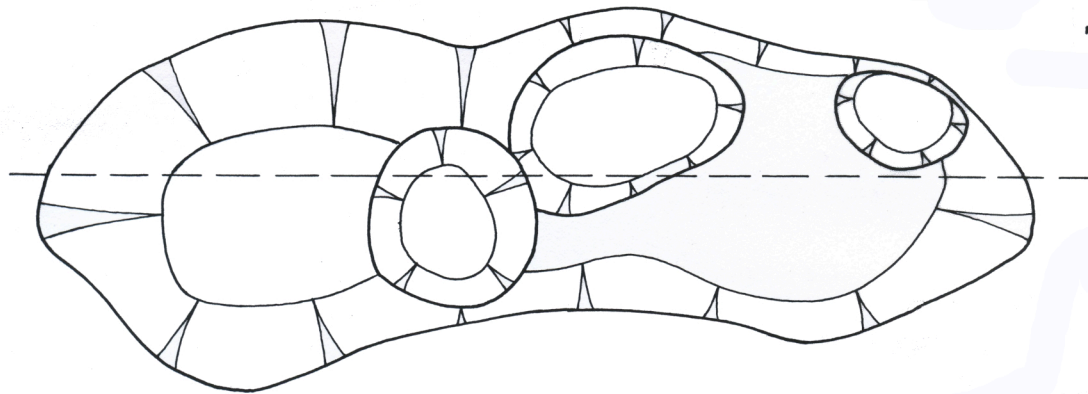

1 m

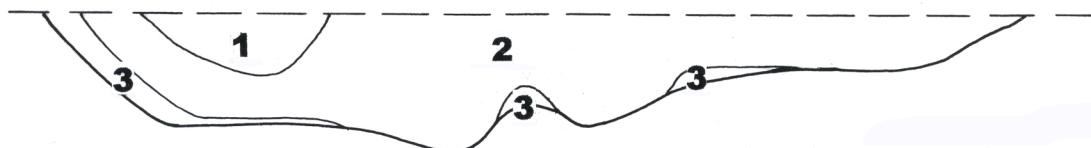

16/2009

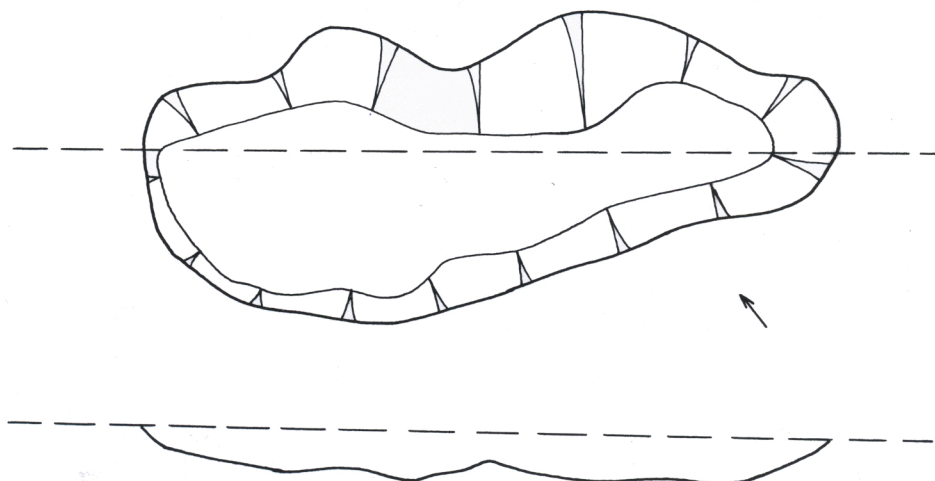

18/2009

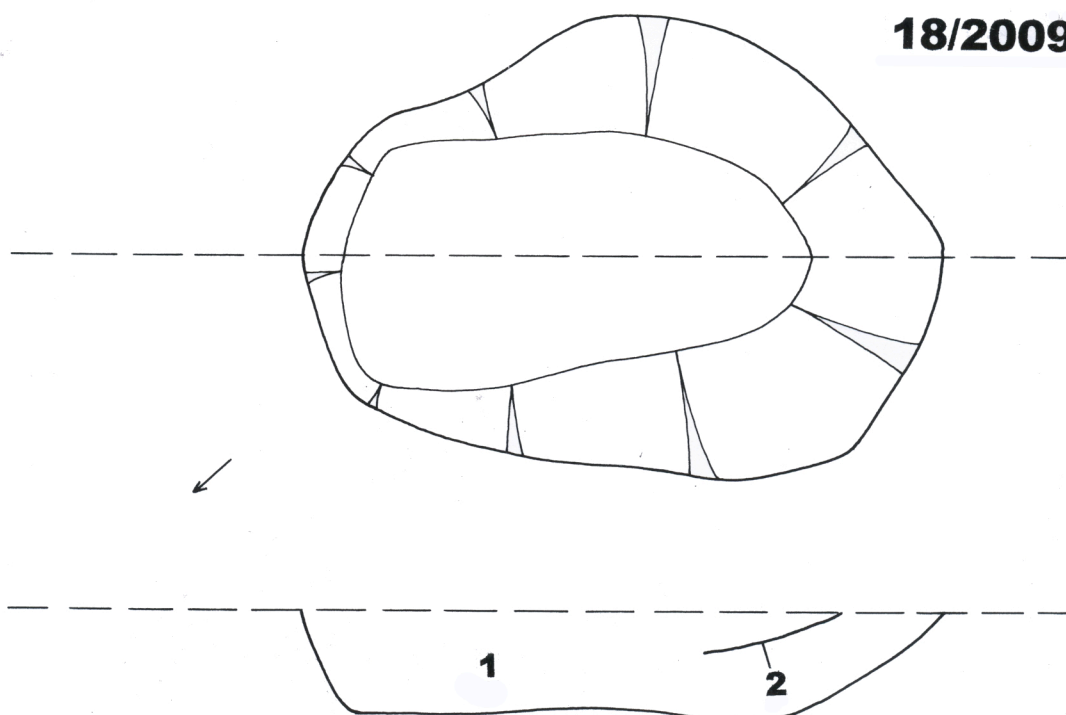

Příloha 25.: Cerekvice nad Loučnou (okres Svitavy), objekt 11/2009, objekt 16/2009, objekt 18/2009.

23/2009

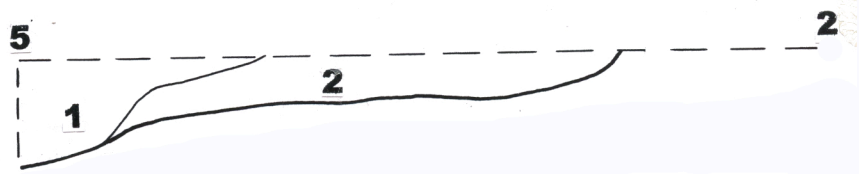
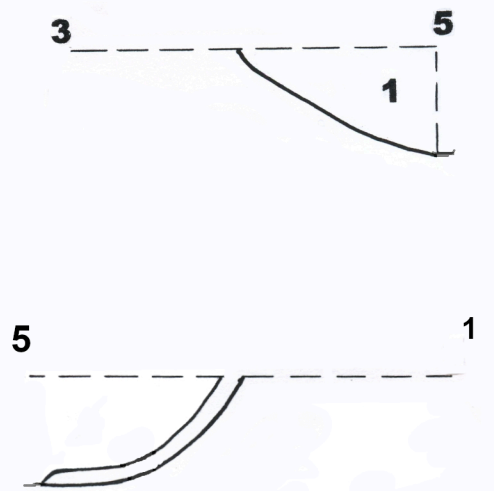
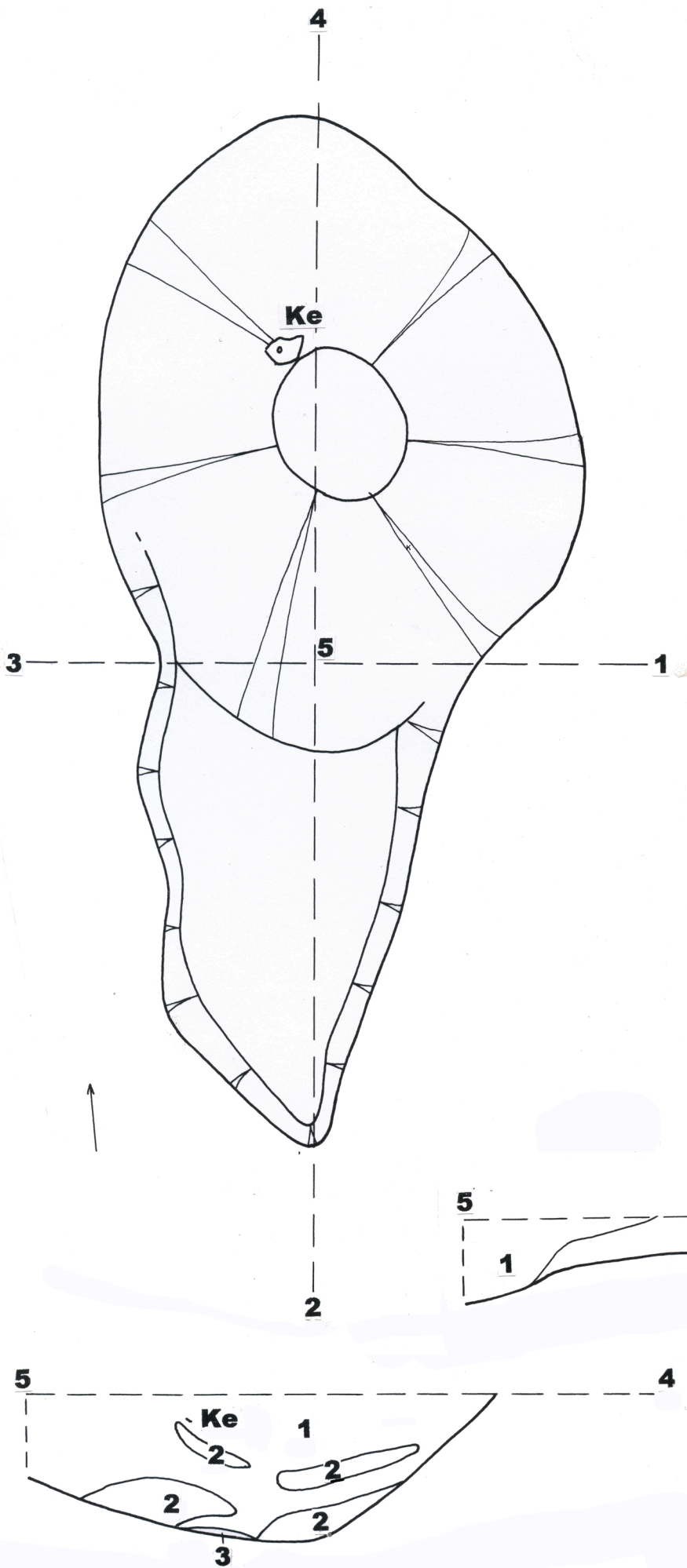

1 m

Příloha 26.: Cerekvice nad Loučnou (okres Svitavy), objekt

K3/2009

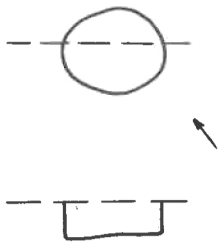

K4/2009

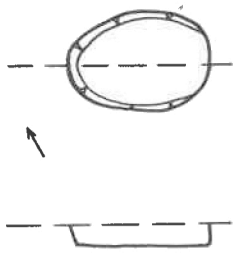

K5/2009

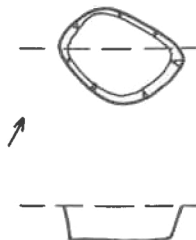

K7/2009



K8/2009

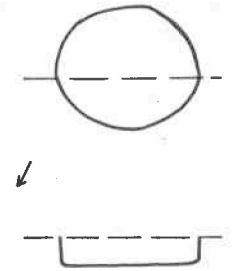

K9/2009

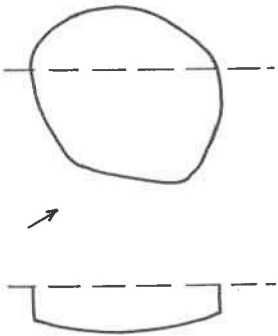

K10/2009

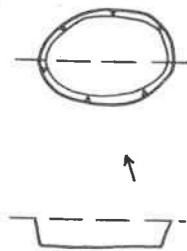

K11/2009

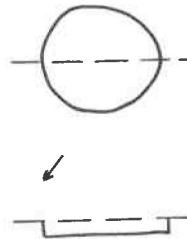

K12/2009



K15/2009

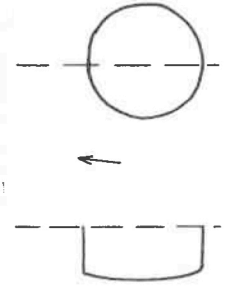

K16/2009

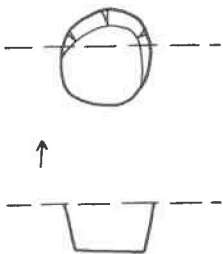

1 m



K17/2009

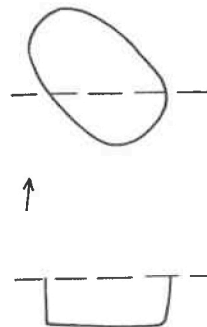

K18/2009

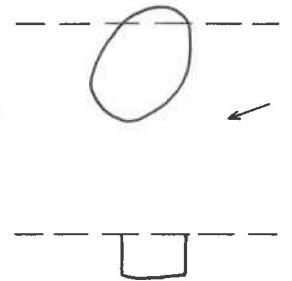

K19/2009

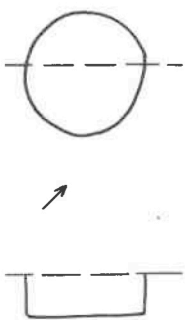

K20/2009

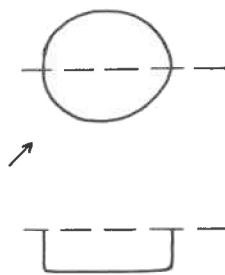

K21/2009

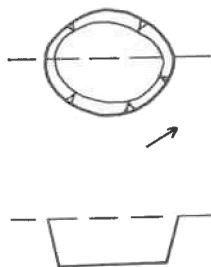

K22/2009

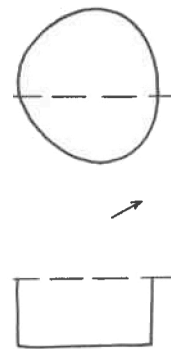

K23/2009

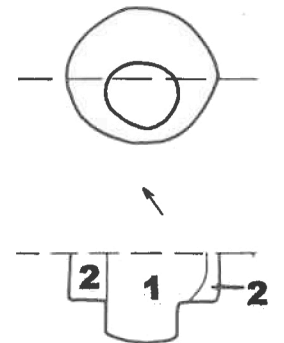

K24/2009

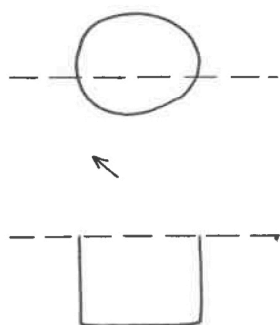

K25/2009

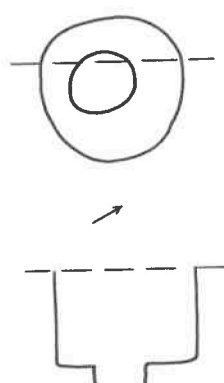

K26/2009

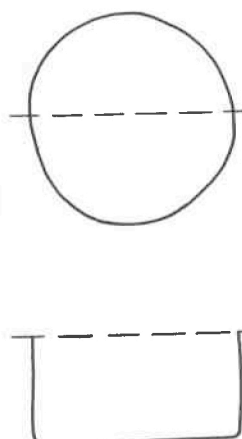

K27/2009

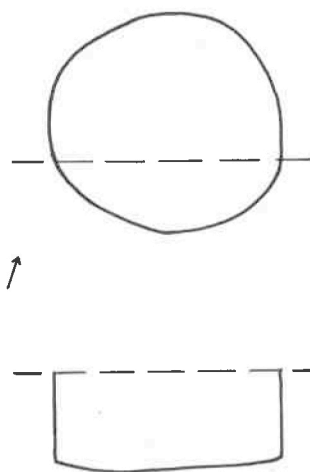

K28/2009

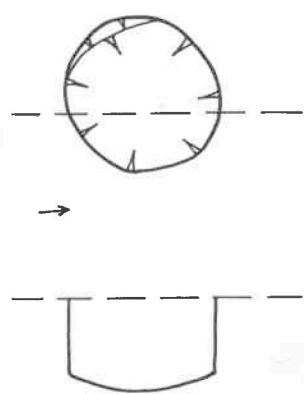

K29/2009



K30/2009

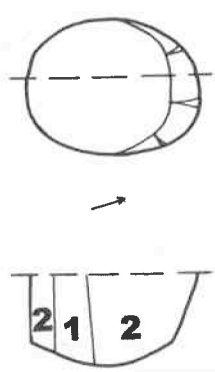

K31/2009

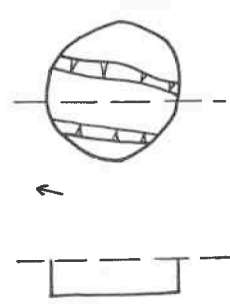

K32/2009

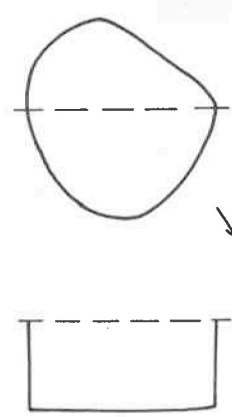

K33/2009

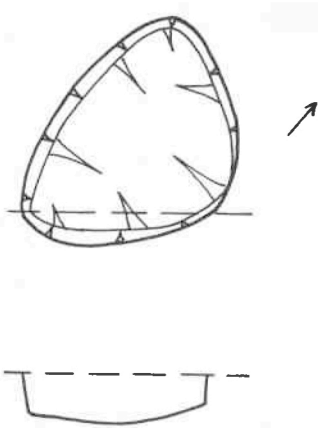

K34/2009

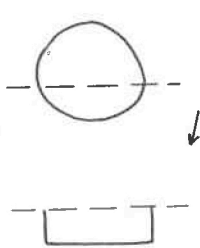

K35/2009

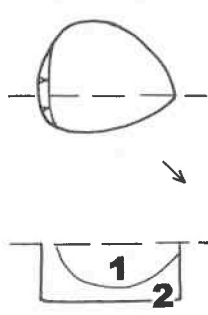

K36/2009

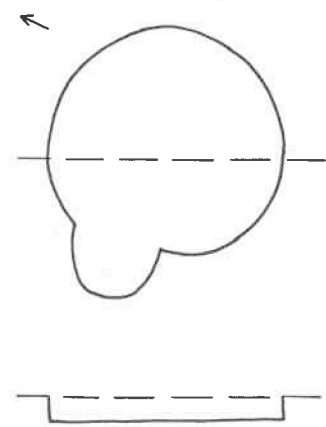

K37/2009

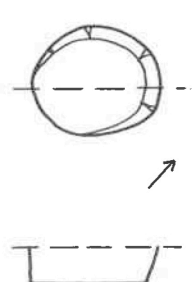

K38/2009

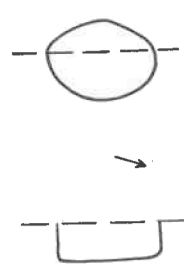

K75/2009

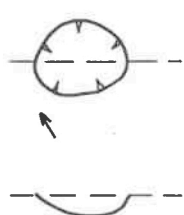

1 m

Příloha 28.: Cerekvice nad Loučnou (okres Svitavy), objekty K24- K38/2009 a objekt 75/2009.

K59/2009

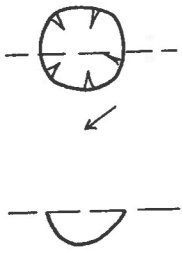

K60/2009

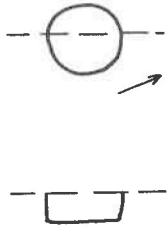

K OMEGA/2009

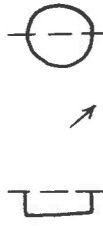

K40/2006



K41/2006



1 m



K43/2006



K44/2006



K45/2006



K46/2006



K47/2006



K42/2006



20/2006

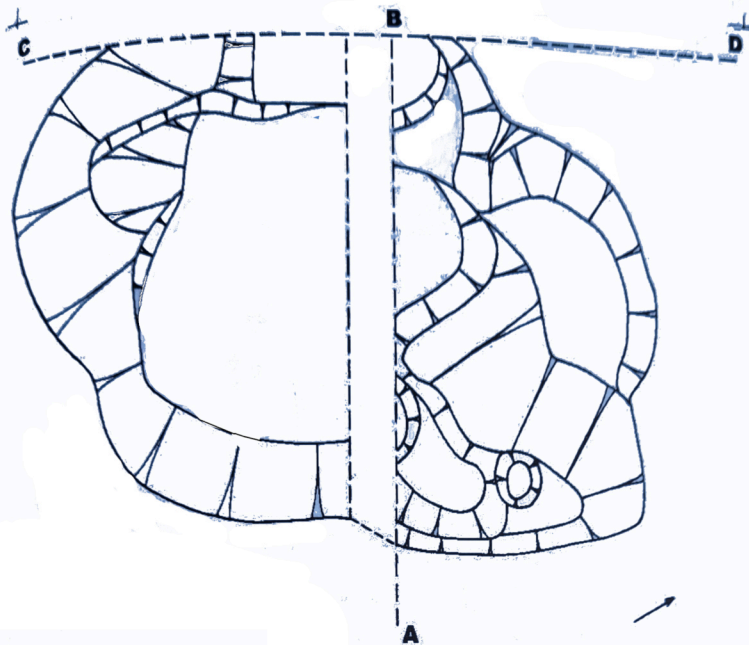

1 m

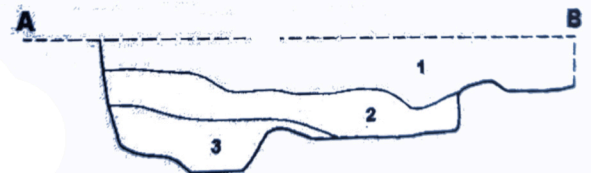

Příloha 29.: Cerekvice nad Loučnou (okres Svitavy), objekt 20/2006, objekty K40-K47/2006. Objekt K59/2009, K60/2009 a Komega/2009.



Příloha 30.: Cerekvice nad Loučnou (okres Svitavy), fotografie rekonstruovaného dlouhého domu A.

Příloha 31.: Cerekvice nad Loučnou (okres Svitavy), keramika v řešených objektech.

sáček	objekt	ks	jemná keramika	váha (g)	hrubá keramika	váha (g)	váha celkem	poznámka
18	3/2018	10	8	177	2	92	269	
19	3/2008	4	3	82	1	27	109	
21	3/2008	40	22	249	18	734	983	
32	3/2008	2 x	x		2		352	
33	3/2008	6 x	x		5		562	
34	3/2008	45	37	248	8	261	509	
35	4/2008	1	1	17		x	17	
38	5/2008	8					300	
39	K 10/2008	1	1	7	x	x	7	
40	K 10/2008	1	1	3	x	x	3	
42	8/2008	3	99		68		14	
49	8/2008	167	99	1011	68	1860	2871	
52	8/2008	5	5	43	x	x	43	
55	8/2008	29	14	95	15	760	855	
60	8/2008	30	22	187	8	435	622	
65	10/2008	10	8	105	2	36	141	
68	10/2008	16 x	x		16	378	378	
69	10/2008	9	3	45	6	56	101	
70	10/2008	8	8	64	x	x	64	
72	10/2008	4 x	x		4	49	49	
73	10/2008	10	9	155	1	13	168	
75	11/2008	10	1	5	9	256	261	
76	11/2008	2	1	15	1	163	178	
77	11/2008	1 x	x		1	6	6	
80	13/2008	9 x	x		9	180	80	
83	13/2008	8	5	100	3	110	210	
88	13/2008	7	7	63	x	x	63	
91	15/2008	1	1	8	x	x	8	
94	15/2008	1 x	x		1	13	13	
98	15/2008	2	2	36	x	x	36	
99	17/2008	7	4	51	3	149	200	
102	17/2008	15	6	61	9	290	351	
104	17/2008	2	1	171	1	14	185	
107	17/2008	4 x	x		4	107	107	
108	17/2008	5	4	60	1	9	69	
110	16/2008	3	3	89	x	x	89	
112	16/2008	8	4	66	3	161	227	
126	23/2008	2	2	22	x	x	22	
131	23/2008	4	1	11	3	51	62	
135	23/2008	5 x	x		5	39	39	
139	28/2008	21 x	x		21	903	903	
144	27/2008	14	8	73	6	149	222	
148	8/2008	10	4	72	6	220	292	
153	1/2009	3			2	32		
158	5/2009	1 x	x		1	52	52	
161	1/2009	31	9	162	22	778	940	
168	1/2009	52	42	653	10	361	1014	
174	4/2009	18	17	263	1	53	316	
180	4/2009	8	7	73	1	25	98	
183	4/2009	1	1	2	x	x	2	
184	4/2009	3 x	x		3	35	35	
185	4/2009	7	5	38	2	12	50	
186	6/2009	1 x	x		1	30	30	

sáček	objekt	ks	jemná keramika	váha (g)	hrubá keramika	váha (g)	váha celkem	poznámka	
187	7/2009	1	x	x	1	15	1		
194	1/2009	9		2	9	7	132	141	
198	1/2009	8		7	114	1	10	124	
199	10/2009	1	x	x	1	14	14	ASI není LNK	
200	1/2009	30		10	156	20	741	897	
204	1/2009	3		3	18	x	x	18	
209	1/2009	12		5	31	7	72	103	
210	1/2009	15		8	96	7	303	396	
215	1/2009	4	x	x	4	147	147		
216	1/2009	1	x	x	1	25	25		
222	7/2009	3		2	32	1	17	49	
226	7/2009	13		6	25	7	88		
227	7/2009	12		11	59	1	10	69	
230	3/2009	2		1	26	1	23	49	
234	K32/2009	1	x	x	1	13	13	LNK materiál	
240	7/2009	33		19	140	14	391	531	množství slídy a plev. Špatný výpal
243	7/2009	2		2	197	x	x	197	
247	11/2009	3		3	18	x	x	18	
249	K41/2009	1		1	6	x	x	6	asi LNK, slída a mizerný výpal
251	K51/2009	2		3	11	1	20	31	asi LNK
259	6/2009	1		1	4	x	x	4	jeden střep LNK, jeden možná i řím.
262	6/2009	5		4	33	1	21	53	
272	12/2009	1		1	6	x	x	6	LNK
274	5/2009	2		2	86	x	x	86	charakter LNK
275	5/2009	18		11	101	7	203	304	možná spíše řím, nelze určit.
280	??								
283	16/2009	2		2	5	x	x	5	
284	14/2009	2	x	x		2	23	23	
285	K73/2008	1		1	10	x	x	10	
286	5/2009	4		3	54	2	32	86	LNK
293	23/2009	179		62	514	117	3233	3647	doložitelná LNK (potencionálně i řím)
299	23/2009	18		7	67	11	120	187	
301	24/2009	2	x	x		2	20	20	
309	18/2009	3		2	11	1	35	46	
311	20/2009	2		2	6	x	x	6	může být LNK na základě materiálu.
323	23/2009	20		11	91	9	276	367	1 zlomek LNK, 1. fragment d. římské?
326	23/2009	41		31	218	10	391	609	
330	28/2009	10		3	15	7	128	143	LNK + intruze z eneolitu
333	28/2009	4	x	x	x	4	69	69	LNK + intruze z eneolitu

Příloha 32.: Cerekvice nad Loučnou (okres Svitavy), index délky/šířky objektů a hustoty keramiky.

objekt	délka (cm)	šířka (cm)	hloubka (cm)	objem (m)	poznámka	index délka/šířka	keramika (g)	délka objektu/ váha keramiky	Množství g. keramiky na 1 m ³	index délka/ šířka u hliníků	množství keramiky u hliníků na m ³
20/2006	580	440	70	17,864	nedokopán		541		30,28437		
3/2008	356	302	90	9,67608		1,18	2784	7,820225	287,7198	1,18	287,7198
4/2008	156	112	32	0,5591		1,39	17	0,108974	30,40579	1,39	30,40579
5/2008	218	194	62	2,6221		1,12	300	1,376147	114,4119	1,12	114,4119
6/2008	222	140	18	0,55944		1,58	0	0	0	1,58	0
7/2008	162	80	16	0,20736		2,02	0	0	0	2,02	0
8/2008	660	560	120	44,352		1,17	4697	7,116667	105,9028	1,17	105,9028
10/2008	292	160	50	2,336		1,82	901	3,085616	385,7021	1,82	385,7021
11/2008	271	250	90	6,0975		1,08	445	1,642066	72,98073	1,08	72,98073
13/2008	328	128	60	2,51904		2,56	353	1,07622	140,1327	2,56	140,1327
15/2008	330	285	72	6,7716		1,15	57	0,172727	8,417508	1,15	8,417508
16/2008	260	130	34	1,1492		2,00	316	1,215385	274,9739	2,00	274,9739
17/2008	588	428	73	18,3715		1,37	912	1,55102	49,64218	1,37	49,64218
21/2008	172	106	22	0,4011		1,62	0	0	0	1,62	0
22/2008	250	104	40	1,04		2,40	0	0	0	2,40	0
23/2008	362	238	82	7,06479		1,52	123	0,339779	17,41028	1,52	17,41028
24/2008	202	112	28	0,63347		1,80	0	0	0	1,80	0
25/2008	316	110	38	1,32088		2,87	0	0	0	2,87	0
26/2008	204	114	38	0,88373		1,78	0	0	0	1,78	0
27/2008	330	334	86	9,47892	nedokopán		222				
28/2008	178	122	48	1,04237		1,45	903	5,073034	866,2967	1,45	866,2977
1/2009	694	202	36	5,04677	nedokopán		3837				
3/2009	192	150	58	1,6704	silu	1,28	49	0,255208	29,33429		
4/2009	320	145	43	1,9952		2,20	915	2,859375	458,6006	2,20	458,6006
5/2009	276	150	52	2,1528	superpozice		52				
6/2009	327	192	68	4,26931		1,70	57	0,174312	13,3511	1,70	13,3511
7/2009	603	280	102	17,2217		2,15	456	0,756219	26,47825	2,15	26,47825
10/2009	250	136	40	1,36		1,83	14	0,056	10,29412	1,83	10,29412
11/2009	374	128	51	2,44147		2,92	18	0,048128	7,372601	2,92	7,372601
16/2009	265	108	18	0,51516		2,45	5	0,018868	9,705722	2,45	9,705722
18/2009	243	171	40	1,66212		1,42	46	0,1893	27,6755	1,42	27,6755
23/2009	494	235	71	8,24239		2,10	4810	0,102703	583,5686	2,10	583,5686
omega/2009	134	86	14	0,16134	nedokopáno		0				
										průměr	průměr
										1,790	134,2709

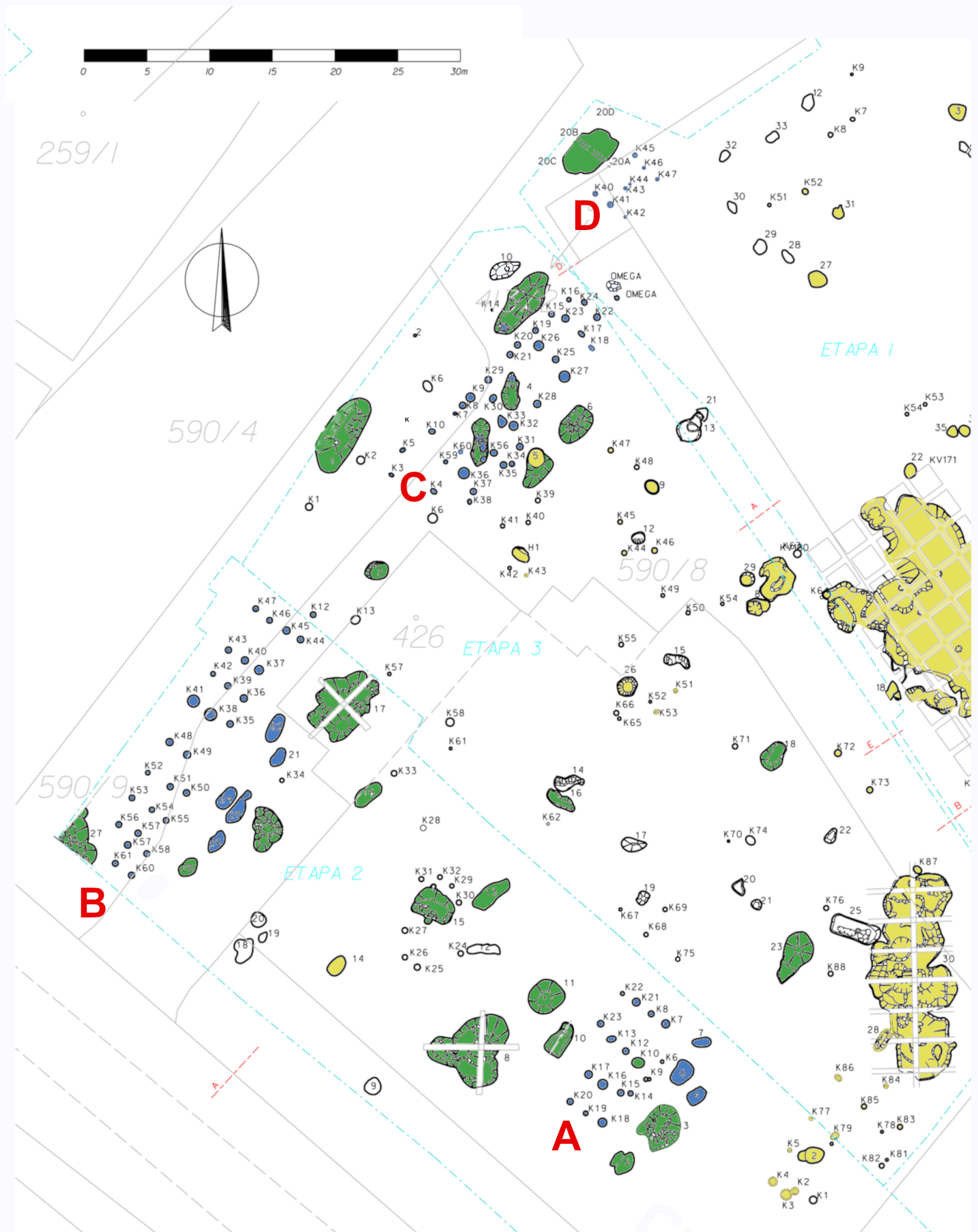

Příloha 33.: Cerekvice nad Loučnou (okres Svitavy), rekonstruované dlouhé domy.

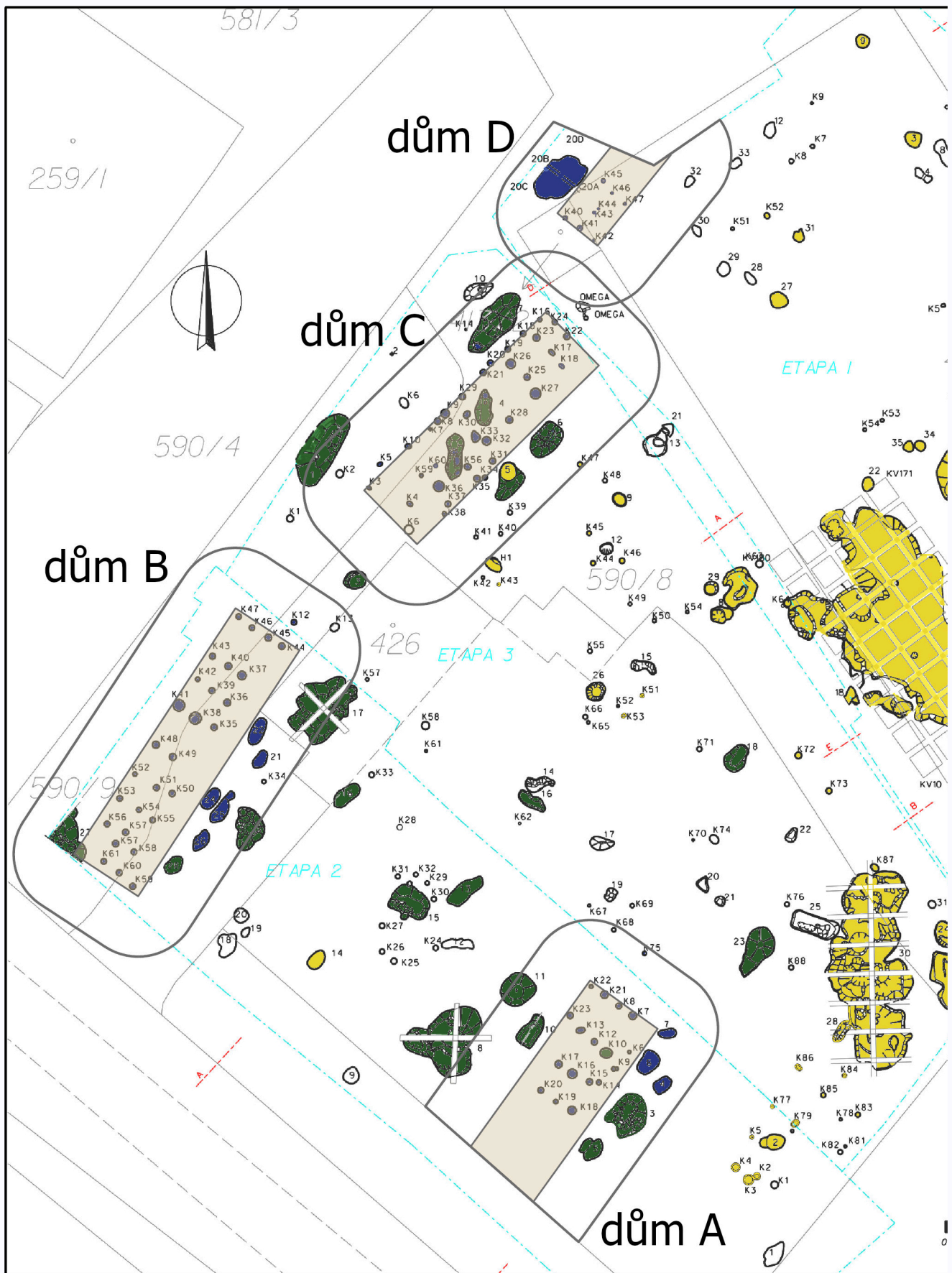

Příloha 34.: Cerekvice nad Loučnou (okres Svitavy), Stavební komplexy dlouhých domů.

Příloha 35.: Cerevice na Loučnou (okres Svítavy), typická keramika kultury s lineární keramikou.

NADBYV KUSU	TABULKA	INV	OBJEKT	sektor	JEMNA/HRUBA	TLSTREPU (mm)	barva	barva zjednodušeně	MATERIAL	MAT_OSTRHO	ZA_ZAKL_SEG	sklín okraje	nádoba	UPRAVA_POVrchU	LO/PO/NO	LO	RE_KU	RFTI	LV_KOD	tvár roty	řazení net nad sebou	Vedlejší HOR-Motiv	linka pod okrajem	linka nade dnem	PO	PUPKY_JEDNOT	umístění pupku/uch	ucha	PL_KOD	TO	TV	POZNÁMKA		
1	1/1	Cel.-13/06-221	20/2006	dům D	HRUBÁ	8	tmavě okrová	okrová	plavý	jemně zrnitý, slída	stěna		polokulovitá	poškozený	LO	jednoduchá linka																		
1	1/2	Cel.-13/06-221	20/2006	dům D	HRUBÁ	8	chřovlá	čís	neplavý	hrubý s kaménky	stěna		polokulovitá	poškozený	LO/TO	jednoduchá linka				oválná														
1	1/3	Cel.-13/09-018	3/2008	dům A	HRUBÁ	9	světle hnědá	světle hnědá	neplavý	hrubý s kaménky	stěna			hrubý povrch	TO																			
1	1/4	Cel.-13/09-018	3/2008	dům A	HRUBÁ	8	okrová	okrová	neplavý	hrubý s kaménky	pupky, ucha			hrubý povrch	PO									PO	232- okrouhlé, cylindrické s propadlou horní ploškou									
1	1/5	Cel.-13/09-018	3/2008	dům A	JEMNA	7	šedá	tmavě šedá	plavý	jemně zrnitý, slída	stěna			poškozený	LO	jednoduchá linka																		
1	3/16	Cel.-13/09-018	3/2008	dům A	HRUBÁ	8	světle šedá	bélošedá	neplavý	hrubý s kaménky	okraj/pupek	3	polokulovitá	poškozený	PO/TO									PO	232- okrouhlé, cylindrické s propadlou horní ploškou						prstování a nehtování	24	průměr ústí 14 cm	
1	1/7	Cel.-13/09-019	3/2008	dům B	HRUBÁ	8	světle okrová	okrová	neplavý	hrubě zrnitý	okraj	2	polokulovitá	hrubý povrch	TO																			
1	1/19	Cel.-13/09-019	3/2008	dům B	JEMNA	6	světle šedá	bélošedá	plavý	jemně zrnitý, slída	okraj	1	polokulovitá	poškozený	LO	jednoduché linka																		
1	1/19	Cel.-13/09-021	3/2008	dům B	JEMNA	5	světle šedá	bélošedá	plavý	jemně zrnitý, slída	stěna			poškozený	LO	nota																		
1	1/20	Cel.-13/09-021	3/2008	dům A	HRUBÁ	11	světle okrová	okrová	neplavý	hrubě zrnitý	okraj	1	polokulovitá	poškozený	NO																			
1	1/11	Cel.-13/09-021	3/2008	dům C	JEMNA	6	světle okrová	okrová	plavý	jemný zrnitý	okraj			poškozený	LO	jednoduchá linka																		
1	1/12	Cel.-13/09-021	3/2008	dům C	JEMNA	7	světle šedá	bélošedá	neplavý	jemně zrnitý, slída	pupky, ucha			poškozený	NO																			
1	1/13	Cel.-13/09-021	3/2008	dům C	JEMNA	5	světle šedá	bélošedá	plavý	jemný zrnitý	okraj			poškozený	LO	jednoduchá linka																		
1	1/14	Cel.-13/09-021	3/2008	dům C	JEMNA	8	tmavě šedá	tmavě šedá	neplavý	hrubě zrnitý, slída	okraj	1	polokulovitá	hlazený povrch	NO																			
1	1/21	Cel.-13/09-021	3/2008	dům C	JEMNA	7	světle okrová	okrová	plavý	jemně zrnitý, slída	okraj	1	polokulovitá	hlazený povrch	LO	jednoduchá linka																		
1	1/22	Cel.-13/09-021	3/2008	dům C	JEMNA	7	světle okrová	okrová	plavý	jemně zrnitý, slída	okraj	1	polokulovitá	hlazený povrch	LO	nota																		
1	1/23	Cel.-13/09-021	3/2008	dům C	JEMNA	7	světle okrová	okrová	plavý	jemně zrnitý, slída	okraj	1	polokulovitá	hlazený povrch	LO	nota																		
1	1/24	Cel.-13/09-021	3/2008	dům C	JEMNA	7	světle okrová	okrová	plavý	jemně zrnitý, slída	okraj	1	polokulovitá	hlazený povrch	LO	nota																		
1	1/25	Cel.-13/09-021	3/2008	dům C	HRUBÁ	14	okrová	okrová	neplavý	hrubý s kaménky	okraj	1	polokulovitá	poškozený	TO																			
1	1/26	Cel.-13/09-021	3/2008	dům C	HRUBÁ	10	tmavě šedá	okrová	neplavý	hrubý s kaménky	dno			hrubý povrch	NO																			
1	1/27	Cel.-13/09-021	3/2008	dům C	HRUBÁ	9	světle šedá	bélošedá	plavý	jemně zrnitý, slída	dno			hrubý povrch	NO																			
1	2/8	Cel.-13/09-032 +33	3/2008	dům D	HRUBÁ	17	světle šedá	bélošedá	plavý	jemný zrnitý	dno/okraj			poškozený	LO	jednoduchá linka																		
1	1/31	Cel.-13/09-034	3/2008	dům D	HRUBÁ	9	tmavě šedá	tmavě šedá	neplavý	hrubý s kaménky	okraj, pupek	1	polokulovitá	poškozený	PO																			
1	1/32	Cel.-13/09-034	3/2008	dům D	JEMNA	7	šedá	tmavě šedá	plavý	jemný zrnitý	dno			poškozený	LO	nota																		
1	1/33	Cel.-13/09-034	3/2008	dům D	JEMNA	6	světle šedá	bélošedá	plavý	jemný zrnitý	pupky, ucha			poškozený	LO/PO	nota																		
1	1/34	Cel.-13/09-034	3/2008	dům D	HRUBÁ	11	světle šedá	bélošedá	plavý	jemný zrnitý	tělo			poškozený	LO	jednoduchá linka																		
1	2/35	Cel.-13/09-034	3/2008	dům D	JEMNA	6	šedá	tmavě šedá	plavý	jemný zrnitý	tělo			hlazený povrch	LO	nota																		
1	1/36	Cel.-13/09-034	3/2008	dům D	JEMNA	6	tmavě šedá	okrová	plavý	jemně zrnitý, slída	dno	1	polokulovitá	hlazený povrch	LO	nota																		
1	1/k	Cel.-13/09-034	3/2008	dům D	JEMNA	5	okrová	okrová	plavý	jemný zrnitý	okraj	1	polokulovitá	poškozený	LO	jednoduchá linka																		
1	1/k	Cel.-13/09-034	3/2008	dům D	JEMNA	5	tmavě žlutá	okrová	plavý	jemný zrnitý	tělo			poškozený	LO	jednoduchá linka																		
1	1/k	Cel.-13/09-034	3/2008	dům D	HRUBÁ	8	tmavě okrová	okrová	plavý	jemný zrnitý	tělo			hlazený povrch	LO	jednoduchá linka																		
1	6/37	Cel.-13/09-038	5/2008	dům A	JEMNA	7	tmavě šedá	tmavě šedá	plavý	jemný zrnitý	dno			hlazený povrch	LO	jednoduchá linka																		
1	8/38	Cel.-13/09-038	5/2008	dům A	JEMNA	4	tmavě šedá	tmavě šedá	plavý	jemný zrnitý	1/2 nádoby	6	polokulovitá	hlazený povrch	LO	nota																		
1	1/k	Cel.-13/09-038	5/2008	dům A	HRUBÁ	14	světle šedá	bélošedá	plavý	hrubě zrnitý	pupky, ucha			poškozený	PO																			
1	1/k	Cel.-13/09-040	K10/2008		JEMNA	7	světle hnědá	světle hnědá	neplavý	hrubě zrnitý	tělo			poškozený	TO																			
1	1/39	Cel.-13/09-049	8/2008		JEMNA	7	tmavě okrová	okrová	neplavý	hrubý s kaménky	pupky ucha			poškozený	PO/TO																			
1	1/3/10	Cel.-13/09-049	8/2008		JEMNA	6	tmavě šedá	bélošedá	plavý	jemný zrnitý	tělo			hlazený povrch	LO	nota																		
1	1/3/11	Cel.-13/09-049	8/2008		JEMNA	12	světle žlutá	okrová	plavý	jemný zrnitý	dno			hlazený povrch	LO	nota																		
1	1/3/12	Cel.-13/09-049	8/2008		JEMNA	6	šedá	tmavě šedá	plavý	jemný zrnitý, slída	okraj	1	polokulovitá	hlazený povrch	NO																			
1	1/k	Cel.-13/09-049	8/2008		JEMNA	7	světle šedá	bélošedá	plavý	jemný zrnitý	tělo			hlazený povrch	LO	jednoduchá linka																		
1	1/k	Cel.-13/09-049	8/2008		JEMNA	7	světle šedá	bélošedá	plavý	jemný zrnitý	okraj	2		hlazený povrch	LO	nota																		
1	1/k	Cel.-13/09-049	8/2008		JEMNA	5	světle žlutá	okrová	plavý	jemný zrnitý	dno			hlazený povrch	LO	jednoduchá linka																		
1	1/k	Cel.-13/09-049	8/2008		JEMNA	7	světle šedá	bélošedá	plavý	jemný zrnitý	okraj		misá	hlazený povrch	NO																			
1	1/k	Cel.-13/09-049	8/2008		HRUBÁ	10	tmavě žlutá	okrová	neplavý	hrubě zrnitý	tělo			hrubý povrch	TO																			
1	1/k	Cel.-13/09-049	8/2008		JEMNA	8	okrová	okrová	neplavý	hrubě zrnitý	pupky ucha			hrubý povrch	PO/TO																			
1	1/k	Cel.-13/09-049	8/2008		JEMNA	6	světle šedá	bélošedá	neplavý	hrubě zrnitý	tělo			poškozený	LO	jednoduchá linka																		
1	1/k	Cel.-13/09-049	8/2008		JEMNA	6	světle šedá	bélošedá	plavý	jemný zrnitý	tělo			poškozený	LO	jednoduchá linka																		
1	1/k	Cel.-13/09-049	8/2008		JEMNA	6	šedá	tmavě šedá	plavý	jemný zrnitý	tělo			hlazený povrch	LO	jednoduchá linka																		
1	1/k	Cel.-13/09-049	8/2008		JEMNA	5	tmavě žlutá	okrová	plavý	jemný zrnitý	tělo			hlazený povrch	LO	jednoduchá linka																		
1	1/k	Cel.-13/09-049	8/2008		JEMNA	7	světle šedá	bélošedá	plavý	jemný zrnitý	tělo			hlazený povrch	LO	jednoduchá linka																		
1	1/k	Cel.-13/09-049	8/2008		JEMNA	4	šedá	tmavě šedá	plavý	jemný zrnitý	okraj			hlazený povrch	NO																			
1	1/k	Cel.-13/09-049	8/2008		HRUBÁ	10	šedo okrová	okrová	plavý	jemný zrnitý	okraj		láhev	hlazený povrch	NO																			
1	1/k	Cel.-13/09-049	8/2008		JEMNA	5	šedo okrová	okrová	plavý	jemný zrnitý	tělo			poškozený	LO	nota																		
1	1/k	Cel.-13/09-049	8/2008		JEMNA	6	světle okrová	okrová	plavý	jemný zrnitý	okraj			poškozený	NO																			
1	1/4/1	Cel.-13/09-049	8/2008		JEMNA	6	šedá	tmavě šedá	plavý	jemný zrnitý	okraj		polokulovitá	hlazený povrch	LO	jednoduchá linka																		
1	1/4/2	Cel.-13/09-049	8/2008		HRUBÁ	13	okrová	okrová																										

Příloha 36.: Cerekvice nad Loučnou (okres Svitavy), seznam a popis štípané industrie.

počet kusů	id	objekt	tabulka	rozměry dxšxv	hmotnost (g)	surovina	určení	další zjištění	poznámka
1	Cel. -13/09-027	3/2008	?1/1	26x27x13	6,7	SGS	technický úštěp z jádra		
2	Cel. -13/09-027	3/2008	?1/2	28x11x4	1,1	neurčitelná	zlomek čepelky se sekundární úpravou	silně přepálný	
1	Cel. -13/09-027	3/2008	?1/3	25x7x5	1,4	spongolit	technický úštěp hrany jádra	patina	
1	Cel. -13/09-027	3/2008	x	17x11x4	0,8	neurčitelná	úštěp	silně přepálný	
1	Cel. -13/09-027	3/2008	x	8x7x3	0,1	neurčitelná	fragment úštěpu	silně přepálný	
1	Cel. -13/09-029	3/2008	?1/4	12x13x4	0,9	neurčitelná	střední část čepelky, bez úpravy	silně přepálný	
1	Cel. -13/09-029	3/2008	x	15x8x3	0,3	neurčitelná	úštěp s částí kůry (čištění jádra?)	silně přepálný	
1	Cel. -13/09-029	3/2008	x	15x14x4	0,6	neurčitelná	úštěp	silně přepálný	
1	Cel. -13/09-041	3/2008	?1/5	28x21x3	2,4	SGS	srpová čepelka	srpový lesk	možná smůla (foto)
1	Cel. -13/09-050	3/2008	?1/6	25x20x6	3,1	SGS	bazální část čepelky		
1	Cel. -13/09-050	3/2008	?1/7	29x21x4	2,6	SKČJ	úštěp bez sekundárních úprav		
1	Cel. -13/09-050	3/2008	?1/8	29x30x7	4,7	SKČJ	úštěp bez sekundárních úprav	kůra	
1	Cel. -13/09-050	3/2008	?1/9	28x25x6	4,4	SKČJ	úštěp bez sekundárních úprav		
1	Cel. -13/09-050	3/2008	?1/10	36x25x19	15,2	SGS	úštěp, preparační z přípravy (jádra) bez sekundárních úprav.	kůra	
1	Cel. -13/09-050	3/2008	?1/11	36x56x14	25,3	SKČJ	úštěp bez sekundárních úprav	kůra	
1	Cel. -13/09-050	3/2008	?1/12	19x14x3	1,2	SKČJ	srpová čepelka		
1	Cel. -13/09-050	3/2008	?1/13	24x18x5	1,2	neurčitelná	úštěp bez sekundárních úprav	silně přepálný	
1	Cel. -13/09-050	3/2008	x	27x21x8	2,1	neurčitelná	úštěp bez sekundárních úprav	silně přepálný	
1	Cel. -13/09-085	13/2008	?2/1	19x16x4	0,8	SKČJ	úštěp bez sekundárních úprav	kůra	
1	Cel. -13/09-087	13/2008	x	9x7x4	0,1	SGS	úštěp bez sekundárních úprav	kůra	
1	Cel. -13/09-122	28/2008	?2/2	32x10x5	1,9	radiolarit	kombinace, srpová čepelka bilaterálně retušovaná v kombinaci se škrabadlem		? nejdříve čepelka, následně škrabadlo?
1	Cel. -13/09-140	27/2008	?2/3	31x8x4	1,1	SKČJ	čepelka, štíhlá bez sekundárních úprav	kůra	
1	Cel. -13/09-140	27/2008	?2/4	26x25x7	4,4	spongolit	úštěp bez sekundárních úprav		
1	Cel. -13/09-140	27/2008	?2/5	24x9x2	0,4	neurčeno	úštěp bez sekundárních úprav		
1	Cel. -13/09-140	27/2008	?2/6	42x17x7	3,7	SKČJ	technický úštěp čepelového tvaru, bez sekundárních úprav		
1	Cel. -13/09-140	27/2008	?2/7	37x18x9	5,7	neurčeno	úštěp bez sekundárních úprav	silně přepálný	
1	Cel. -13/09-140	27/2008	?2/8	33x22x5	3,9	SKČJ	srpová čepelka upravená šikmou termální a bazální retuší		
1	Cel. -13/09-150B	8/2008	x	17x14x1	0,3	SGS	úštěp bez sekundárních úprav		
1	Cel. -13/09-150B	8/2008	x	14x13x2	0,4	SGS	úštěp bez sekundárních úprav	kůra	
1	Cel. -13/09-152	1/2009	?2/9	34x24x5	2,9	SKČJ	úštěp bez sekundárních úprav		
1	Cel. -13/09-152	1/2009	?2/10	28x17x4	2,4	SKČJ	úštěp bez sekundárních úprav	kůra	
1	Cel. -13/09-155	3/2009	?2/11	19x16x5	1,3	spongolit	úštěp bez sekundárních úprav	čištění povrchu po skrývce	možná mezolitická intruze
1	Cel. -13/09-157	5/2009	?2/12	25x15x5	2,3	spongolit	čepelka s odlomenou termální částí	čištění povrchu po skrývce	možná mezolitická intruze
1	Cel. -13/09-163	1/2009	?2/13	34x20x13	6,3	SKČJ	úštěp bez sekundárních úprav		
1	Cel. -13/09-172	4/2009	?2/14	33x30x10	10,3	SKČJ	úštěp bez sekundárních úprav	kůra	
1	Cel. -13/09-172	4/2009	?2/15	25x28x9	5,9	spongolit	úštěp bez sekundárních úprav		
1	Cel. -13/09-172	4/2009	?3/1	15x25x8	2,9	SGS	úštěp bez sekundárních úprav		
1	Cel. -13/09-175	4/2009	?3/2	49x22x8	6,9	SGS	úštěp bez sekundárních úprav (preparační)	kůra	
1	Cel. -13/09-175	4/2009	?3/3	51x37x30	56,1	spongolit	pravděpodobně otloukač/surovina	kůra/surovina	
1	Cel. -13/09-182	4/2009	?3/4	15x13x2	0,3	SKČJ	úštěp trojúhelníkovitého tvaru, charakter hrotu		
1	Cel. -13/09-191	1/2009	?3/5	22x12x7	0,9	spongolit	úštěp bez sekundárních úprav		
1	Cel. -13/09-191	1/2009	?3/6	22x8x4	0,6	spongolit	úštěp bez sekundárních úprav	kůra	
1	Cel. -13/09-191	1/2009	?3/7	27x16x5	2,4	Bořitovský spongolit	čepelka bez sekundárních úprav, odlomený termální konec		
1	Cel. -13/09-191	1/2009	?3/8	18x15x5	1,0	SGS	úštěp bez sekundárních úprav		
1	Cel. -13/09-191	1/2009	?3/9	18x12x8	1,2	spongolit	úštěp bez sekundárních úprav		
1	Cel. -13/09-191	1/2009	?3/10	11x8x3	0,1	SGS	úštěp bez sekundárních úprav		
1	Cel. -13/09-191	1/2009	x	17x8x5	0,4	spongolit	úštěp bez sekundárních úprav		
1	Cel. -13/09-203	1/2009	?3/11	44x31x21	28,2	spongolit	torzo jádra		
1	Cel. -13/09-217	3/2009	?4/1	31x17x6	2,9	spongolit	čepelové škrabadlo		
1	Cel. -13/09-223	7/2009	?4/2	18x17x10	3,1	SGS	drobný úštěp s jednou retušovanou hranou	nebo sgs	
1	Cel. -13/09-224	7/2009	?4/3	22x15x4	1,6	spongolit	zlomek čepelky s laterální mechanickou retuší		
1	Cel. -13/09-224	7/2009	?4/4	35x20x10	8,9	spongolit	oboustranné kýlovité škrabadlo		
1	Cel. -13/09-233	K28/2009	?4/5	20x17x5	1,2	SGS	čepelka s bilaterální retuší		

počet kusů	id	objekt	tabulka	rozměry dxšxv	hmotnost (g)	surovina	určení	další zjištění	poznámka
1	Cel. -13/09-235	7/2009	x	9x7x1	0,1	SKČJ	úštěp bez sekundárních úprav		
1	Cel. -13/09-237	7/2009	?4/6	26x13x3	1,7	SKČJ	srpová čepelka	srpový lesk	
1	Cel. -13/09-261	6/2009	x	13x12x3	0,4	SGS	úštěp bez sekundárních úprav	silně přepálný	
1	Cel. -13/09-281	18/2009	?4/7	19x13x5	0,6	neurčitelná	úštěp bez sekundárních úprav	silně patinovaný	
1	Cel. -13/09-296	23/2009	?4/8	25x21x7	4,4	SGS	bazální část čepelky s laterálním vrubem		
1	Cel. -13/09-296	23/2009	?4/9	19x21x7	2,6	Krumlovský les	úštěp bez sekundárních úprav	kůra	
1	Cel. -13/09-296	23/2009	?4/10	30x19x8	3,4	SGS	úštěp bez sekundárních úprav		
1	Cel. -13/09-296	23/2009	?4/11	33x16x4	2,8	SGS	úštěp bez sekundárních úprav		
1	Cel. -13/09-296	23/2009	?4/12	25x12x3	1,0	Krumlovský les	srpová čepelka	srpový lesk	smůla??
1	Cel. -13/09-296	23/2009	?4/13	15x12x5	0,8	SGS	úštěp bez sekundárních úprav	patina	
1	Cel. -13/09-296	23/2009	?4/14	15x11x5	0,8	SGS	zlomek drobného jádérka		
1	Cel. -13/09-296	23/2009	x	9x7x4	0,3	SGS	úštěp bez sekundárních úprav		
1	Cel. -13/09-296	23/2009	x	1x5x3	0,05	SGS	úštěp bez sekundárních úprav		
1	Cel. -13/09-297	23/2009	?4/15	35x18x7	3,3	SKČJ	technický úštěp čepelového tvaru, bez sekundárních úprav	kůra	
1	Cel. -13/09-307	18/2009	?4/16	25x19x6	3,6	SGS	úštěp bez sekundárních úprav		
1	Cel. -13/09-307	18/2009	x	9x9x2	0,1	neurčitelná	úštěp bez sekundárních úprav	patina	
1	Cel. -13/09-310	22/2009	x	8x7x2	0,1	spongolit	úštěp bez sekundárních úprav		
1	Cel. -13/09-324	23/2009	?4/17	30x20x15	11,6	SGS?	jádro, menší, utilizované	patina	

Příloha 37.: Cerekvice nad Loučnou (okres Svitavy).

pořadové číslo	sáček	objekt		tabulka	předmět	počet	materiál	barva	celková váha (g)	rozměry dxšxv (mm)	poznámka
1	1	1/2008	1/1		kámen	4	slínovec	světle žlutá	167		
2	12	2/2008	12/1	19/2	kámen	1	slínovec	světle žlutá	134		termofakt
3	12	2/2008	12/2		kámen	1	slínovec	světle žlutá	51		povrch na jednom místě možná opálený
4	12	2/2008	12/3		kámen	2	slepenec	světle červená	43		materiál vhodný pro mlýn
5	12	2/2008	12/4		mlýn, zlomek	2	slepenec	popelavá	133		mlýn, spodní část, zlomek
6	12	2/2008	12/5		mlýn, zlomek	1	slepenec	šedo růžová	311		mlýn, spodní část, zlomek
7	12	2/2008	12/6		kámen	1	slepenec	popelavá	54		materiál vhodný pro mlýn
8	12	2/2008	12/7		kámen	1	muskovit	světle šedá	39		
9	16	3/2008	12/8	19/3	brousek, zlomek	1	jemnozrnný pískovec	šedá	28	39x26x25	plochý, dvojitý, protilehlé strany
10	17	3/2008	17/1	19/8	broušená industrie, sekera, zlomek	1	metabazit Pojizeří	šedo zelená	28	43x39x10	bokorys symetrický, příčné: poškozené ostří (neurčitelné).
11	23	3/2008	23/1		mlýn, zlomek	2	pararula	světle červená	227		spodní část mlýnu, zlomek
12	23	3/2008	23/2		kámen	1	křemen	světle červená kůra	11		
13	23	3/2008	23/3		kámen	2	slínovec	světle šedá	148		
14	23	3/2008	23/4		kámen	4	droba	světle zelená	11		
15	24	3/2008	24/1	19/4	brousek, celý?	1	hrubozrnný pískovec	šedo fialová	56	58x42x20	plochý, trojitý, přilehlé strany, s 2 žlábký na souběžných stranách
16	24	3/2008	24/2		brousek, zlomek	1	jemnozrnný pískovec	tmavě šedá	18	27x24x23	plochý, dvojitý, protilehlé strany
17	25	3/2008	25/1	19/1	mlýn, zlomek	1	??	světle červená	832	216x126x31	spodní část mlýnu, zlomek
18	26	3/2008	26/1	19/6	broušená industrie, sekera, zlomek	1	metabazit Pojizeří	šedo zelená	132	72x58x20	bokorys symetrický, příčné: plankonvexní, následně použita jako otloukač
19	30	3/2008	30/1	19/5	brousek, zlomek	1	pískovec	šedá	35		plochý, dvojitý, protilehlé strany, zlomek
20	30	3/2008	30/2		brousek, zlomek	1	pískovec	šedá	17		plochý, dvojitý, protilehlé strany, zlomek
21	31	3/2008	31/1		kámen	1	slepenec	světle šedá	61		
22	31	3/2008	31/2		kámen	1	ortorula	žlutošedá	49		materiál z mlýnu? (žádná pracovní plocha),
23	31	3/2008	31/3		kámen	1	slepenec	šedá	3		
24	36	3/2008	36/1	19/7	brousek, celý?	1	jemnozrnný pískovec	šedo zelená	153	94x89x24	plochý, dvojitý, protilehlé strany
25	43	8/2008	43/1		kámen	1	ortorula	bílo červená	3529		
26	43	8/2008	43/2		mlýn, zlomek	2	stěbelnatá ortorula	bílo červená	25		2 drobné fragmenty povrchu mlýnu
27	43	8/2008	43/3		kámen	1	jemnozrnná opuka	bílo žlutá	15		
28	43	8/2008	43/4		kámen	1	ortorula	bílo červená	53		
29	43	8/2008	43/5		kámen	1	ortorula	bílo červená	15		
30	43	8/2008	43/6		brousek/mlýn, zlomek	1	hrubozrnný pískovec	zelená	93		neurčitelný zlomek s jednou zbrošenou plochou
31	43	8/2008	43/7		mlýn, horní část, celý	1	ortorula	bílá	1192		mlýn, horní část, bočníkový tvar, celý, zachovalá pracovní plocha
32	43	8/2008	43/8		kámen	1	ortorula	šedobílá	554		
33	43	8/2008	43/9		brousek/mlýn, zlomek	1	pískovec	zelená	12		neurčitelný zlomek s jednou zbrošenou plochou
34	44	8/2008	44/1		kámen	42	slínovec	šedá	2574		
35	44	8/2008	44/2		kámen	2	opuka	bílošedá	37		
36	44	8/2008	44/3		brousek, zlomek	2	jemnozrnný pískovec	šedá	32		plochý, dvojitý, protilehlé strany, zlomek
37	44	8/2008	44/4		brousek, zlomek	1	hrubozrnný pískovec	tmavě šedá	46		kvadratický, jednostranný, zlomek
38	45	8/2008	45/1	19/9	brousek, zlomek	1	hrubozrnný pískovec	tmavě šedá	19		neurčitelný, dvojitý, souběžné strany, zlomek
39	45	8/2008	45/2	19/10	brousek, zlomek	1	jemnozrnný pískovec	světle šedá	45		polyedrický, dvojitý, souběžné strany, s žlábkem
40	46	8/2008	46/1	20/1	mlýn, zlomek	1	slepenec	světle šedá	310		neurčitelný zlomek pracovní plochy.
41	47	8/2008	47/1		otloukač, celý	1	kvarcit	červeno růžová	2137		2 pracovní plochy (protilehlé)
42	51	8/2008	51/1		broušená industrie, amorfní zlomek	1	metabazit Pojizeří	šedo zelená	8	46x25x5	neurčitelný zlomek (surovina)
43	51	8/2008	51/2	20/2	broušená industrie, zlomek	1	metabazit Pojizeří	šedo zelená	66	59x36x20	pouze 2 broušené strany, zlomek
44	51	8/2008	51/3	20/3	broušená industrie, kopytovitý klín, zlomek	1	metabazit Pojizeří	šedo zelená	23	42x24x12	plankonvexní průřez, nízký, zlomek
45	54	8/2008	54/1		kámen	1	opuka	tmavě žlutá	5		
46	54	8/2008	54/2		kámen	1	stěbelnatá ortorula	šedo růžová	26		
47	54	8/2008	51/3		kámen	1	hrubozrnný pískovec	šedo žlutá	27		
48	54	8/2008	51/4		kámen	1	slínovec	tmavě žlutá	10		
49	56	8/2008	56/1		kámen	2	opuka	tmavě žlutá	41		
50	56	8/2008	56/2		kámen	2	slínovec	světle šedá	65		

pořadové číslo	sáček	objekt		tabulka	předmět	počet	materiál	barva	celková váha (g)	rozměry dxšxv (mm)	poznámka
51	57	8/2008	57/1	20/4	mlýn, zlomek	1	hrubozrnný pískovec	šedá	171	68x55x40	pravděpodobně horní část mlýnu
52	59	8/2008	59/1		kámen	4	slínovec	šedá	113		
53	59	8/2008	59/2	20/5	brousek, zlomek	1	hrubozrnný pískovec	šedá	102		kvadratický, čtyřnásobný.
54	59	8/2008	59/3		kámen	1	hrubozrnný pískovec	šedá	27		
55	59	8/2008	59/4		kámen	1	granit	růžová	67		
56	61	8/2008	61/1	20/6	broušená industrie, kopytovitý klín, zlomek	1	metabazit Pojizeří	šedo zelená	51	73x36x11	plankonvexní průřez, nízký, zlomek
57	62	9/2008	62/1	20/7	otloukač, zlomek	1	křemen	světle růžová	58		stopy na dvou bázích, stopy spíše po drcení/roztírání, zlomek
58	64	10/2008	64/1		kámen	1	slínovec	šedá	846		
59	64	10/2008	64/2		otloukač, zlomek	1	křemen	šedá, místy bílá	104		1 pracovní plocha, zlomek
60	64	10/2008	64/3		kámen	1	ortorula	růžová	84		
61	66	10/2008	66/1	20/8	mlýn, zlomek	1	droba	zelená	917		spodní část mlýnu, zlomek
62	66	10/2008	66/2		mlýn, zlomek	1	hrubozrnný pískovec	světle okrová	167		vrchní část mlýnu, zlomek
63	67	10/2008	67/1		otloukač, zlomek	1	křemen	tmavě žlutá	111		málo zřetelné stopy otloukání
64	67	10/2008	67/2		kámen	1	pískovec	žlutá	111		
65	71	10/2008	71/1		kámen	1	slínovec	šedá	1220		
66	74	11/2008	74/1		kámen	1	opuka	oranžová (přepálená)?	12		
67	74	11/2008	74/2		otloukač, zlomek	1	křemen	světle šedá	26		1 pracovní plocha
68	78	11/2008	78/1		kámen	2	slínovec	šedá	67		
69	79	11/2008	79/1		kámen	4	slínovec	šedá	1849		
70	84	13/2008	84/1		kámen	1	slínovec	šedá	55		
71	86	13/2008	86/1		kámen	3	slínovec	šedá	274		
72	92	15/2008	92/1		kámen	1	slínovec	šedá	43		
73	93	15/2008	93/1	21/1	broušená industrie, polotovar/zlomek	1	metabazit Pojizeří	šedo zelená	93	11x32x22	polotovar, 1 broušená hrana, zlomek
74	96	15/2008	96/1		brousek, zlomek	1	hrubozrnný pískovec	šedá	71		polyedrický, dvojitý, protilehlé strany, zlomek
75	97	15/2008	97/1		broušená industrie, amorfni zlomek	1	metabazit Pojizeří	šedo zelená	16		
76	100	17/2008	100/1	21/5	mlýn, zlomek	1	gastro	šedá, místy černá	345		horní část mlýnu, bočníkovitá, zlomek
77	101	17/2008	101/1		brousek, zlomek	1	jemnozrnný pískovec	šedo žlutá	375		kvadratický, jednostranný
78	103	17/2008	103/1		kámen	1	křemen	bílo růžová	27		
79	103	17/2008	103/2		kámen	6	slínovec	bílo žlutá	82		
80	105	17/2008	105/1		brousek, zlomek	1	jemnozrnný pískovec	šedo žlutá	109		ploché, dvojité, protilehlé strany, zlomek
81	106	17/2008	106/1		kámen	1	křemen	bílo růžová	31		
82	106	17/2008	106/2		kámen	1	slínovec	tmavě žlutá	37		
83	106	17/2008	106/3		kámen	1	spongolit (kúra) ?	tmavě šedá	12		
84	111	16/2008	111/1		kámen, surovina	1	slepenc	šedo bílá	626		surovina na mlýn
85	120	18/2008	120/1		kámen	9	jemnozrnná opuka	bílá	696		
86	121	18/2008	121/1	21/2	otloukač, zlomek	1	křemen	bílo žlutá	160	65x67x36	pracovní stopy na 2 stranách, stopy spíše po drcení/roztírání, zlomek
87	121	18/2008	121/2	21/4	otloukač, celý?	1	křemen	světle hnědá	202	74x60x43	pracovní stopy po celém obvodu, stopy spíše po drcení/roztírání, kompletní zachoalost
88	124	22/2008	124/1		brousek, zlomek	1	slínovec	světle oranžová	114	84x78x38	pravděpodobně brousek, tvar je vyhovující, nerozpoznatelné trasologické stopy.
89	125	23/2008	125/1		kámen	1	opuka	šedo žlutá	3		
90	127	23/2008	127/1		kámen	8	slínovec	šedo žlutá	1642		
91	129	23/2008	129/1	21/3	brousek, celý	1	jemnozrnný pískovec	šedo žlutá	3263	165x153x106	kvadratický, dvojité, protilehlé strany, celý
92	130	23/2008	130/1		kámen	1	křemen	bílá	39		
93	130	23/2008	130/2		kámen	3	slínovec	šedo žlutá	217		
94	133	23/2008	133/1		kámen	2	slínovec	šedo žlutá	119		
95	134	23/2008	133/2		kámen	1	hrubozrnný pískovec	šedá	9		asi fragment brousku
96	134	23/2008	134/1	21/6	broušená industrie, zlomek	1	metabazit Pojizeří	šedo zelená	33	40x32x21	neurčitelný zlomek, jedna broušená strana
97	136	24/2008	136/1		kámen	1	slínovec	růžová (přepálený?)	40		termofakt?
98	137	25/2008	137/1	21/7	broušená a vrtná industrie, zlomek	1	glaukonitický pískovec	světle zelená	478	91x55x49	asi nejde o LNK. Jedna broušená stěna, pokus o vrtání (asi nikdy nedokončeno)
99	138	28/2008	138/1		kámen	1	jemnozrnná opuka	bílá	198		
100	138	28/2008	138/2		kámen	1	pararula	oranžovo růžová	3		

pořadové číslo	sáček	objekt		tabulka	předmět	počet	materiál	barva	celková váha (g)	rozměry d \times š \times v (mm)	poznámka
101	141	27/2008	141/1		kámen	4	slínovec	šedo žlutá	551		
102	141	27/2008	141/2		kámen	2	jemnozrnná opuka	bílo šedá	74		
103	141	27/2008	141/3		mlýn, zlomek	1	stébelnatá ortorula	šedo růžová	285		spodní část mlýnu
104	141	27/2008	141/4		brousek, celý	1	hrubozrnný pískovec	šedá	99	58x50x31	plochy, dvojité, protilehlé strany, celek
105	141	27/2008	141/4		kámen	1	hrubozrnný pískovec	šedá	87		pravděpodobně fragment brousku
106	141	27/2008	141/5		otloukač, zlomek	1	křemen	bílo růžová	12		1 pracovní plocha
107	141	27/2008	141/6		kámen	1	křemen	růžová	214		otloukač, termofakt?
108	142	27/2008	142/1		kámen	1	hrubozrnný pískovec	tmavě zelená	42	42x41x25	
109	145	8/2008	145/1		mlýn/drtidlo, zlomek	1	hrubozrnná droba	zelená	1104	155x148x43	zlomek, stopy po piketáži. Na malé části hlazení plocha původního mlýnu.
110	145	8/2008	145/2		mlýn, zlomek	1	hrubozrnná droba	zelená	689	185x125x23	spodní část mlýnu, zlomek
111	146	8/2008	146/1		kámen	2	slínovec	šedo žlutá	1081		
112	147	8/2008	147/1	22/1	brousek, zlomek	1	jemnozrnný pískovec	šedá	74	63x57x19	plochy, dvojité, protilehlé strany, zlomek
113	149	K49/2008	149/1	22/2	broušená industrie, amorfní zlomek	1	metabazit Pojizeří	tmavě zelená	7	48x20x6	neurčitelný zlomek (surovina)
114	150	8/2008	150/1	22/3	broušená industrie, kopytovitý klín, zlomek	1	metabazit Pojizeří	tmavě zelená	35	68x27x14	plankonvexní průřez, nízký, zlomek
115	151	1/2009	151/1		mlýn, zlomek	1	ortorula	růžová	469		spodní část mlýna, zlomek
116	156	4/2009	156/1	22/4	broušená industrie, kopytovitý klín, zlomek	1	metabazit Pojizeří	šedo zelená	114	74x35x27	zlomek, trojúhelný průřez, středně vysoký
117	159	1/2009	159/1	22/5	mlýn, zlomek	1	ortorula	tmavě žlutá	1313	246x121x57	spodní část mlýnu, zlomek
118	160	1/2009	160/1		kámen	2	slepenec	tmavě růžová	152		
119	160	1/2009	160/2		mlýn, zlomek	1	gabro	šedá	356		část mlýna, jedna pracovní plocha, zlomek
120	160	1/2009	160/3		kámen	2	gabro	šedá	55		materiál vhodný pro mlýn
121	160	1/2009	160/4		mlýn, zlomek	1	stébelnatá ortorula	růžovo bílá	61		část mlýna (pravděpodobně spodní), zlomek
122	160	1/2009	160/5		kámen	2	slínovec	okrová	73		
123	160	1/2009	160/6		kámen (surovina)	1	jemnozrnný pískovec	světle zelená	264		
124	162	1/2009	162/1	22/6, 22/7	brousek, zlomek	2	hrubozrnný pískovec	šedookrová	412		plochy, dvojité, protilehlé strany, zlomky
125	164	1/2009	164/1	25/5	broušená industrie, kopytovitý klín, zlomek	1	metabazit Pojizeří	tmavě zelená	36	53x29x16	
126	164	1/2009	164/2	25/6	broušená industrie, sekera, celá	1	metabazit Pojizeří	tmavě zelená	152	85x67x17	plankonvexní průřez a pravděpodobně i ostří (značně poškozené). Spíše kratší, trapézovitý nárys. Druhotně použita jako otloukač. Celá
127	164	1/2009	164/3	25/3	broušená industrie, zlomek	1	metabazit Pojizeří	tmavě zelená	75	38x25x7	neurčitelná (možná kopytovitý klín), zlomek
128	165	1/2009	165/1		brousek, zlomek	1	hrubozrnný pískovec	šedookrová	330	126x71x26	plochy, jednostranný, zlomek
129	165	1/2009	165/2		kámen	1	jemnozrnný pískovec	světle zelená	208		
130	165	1/2009	165/3		kámen	2	hrubozrnný pískovec	šedá	22		materiál na brousek?
131	165	1/2009	165/4		mlýn, zlomek	2	stébelnatá ortorula	šedá	40		spodní část mlýnu, zlomek
132	165	1/2009	165/5		kámen	1	kvarcit	tmavě růžová	65		
133	167	1/2009	167/1	22/8	broušená industrie, zlomek	1	metabazit Pojizeří	tmavě zelená	111	64x60x16	neurčitelná (možná sekera), druhotně použita jako otloukač, zlomek
134	169	4/2009	169/1		kámen	3	hrubozrnný pískovec	růžová (přepálený?)	207		
135	169	4/2009	169/2		kámen	2	křemen	bílá a žlutá	14		
136	169	4/2009	169/3		kámen	1	slínovec	šedá	33		
137	169	4/2009	169/4		kámen	3	spongolit (kúra) ?	žlutá	68		
138	169	4/2009	169/5		kámen	1	kvarcit	růžová	27		
139	170	4/2009	170/1	22/9	brousek, zlomek	1	hrubozrnný pískovec	šedá	95	75x43x31	kvadratický, trojstranný, zlomek
140	170	4/2009	170/2		brousek, zlomek	1	jemnozrnný pískovec	šedá	74		kvadratický, dvoustranný, přilehlé strany zlomek
141	170	4/2009	170/3		brousek, zlomek	1	jemnozrnný pískovec	šedá	8		plochy, dvojité, protilehlé strany, zlomek
142	170	4/2009	170/4		brousek, zlomek	2	jemnozrnný pískovec	šedá	24		plochy, jednostranný, zlomky
143	170	4/2009	170/5	22/10	brousek, zlomek	2	jemnozrnný pískovec	šedá	45		plochy, třístranný, zlomek
144	170	4/2009	170/6		kámen, materiál	2	jemnozrnný pískovec	šedá	33		materiál na brousek, bez pracovních hran
145	173	4/2009	173/1	22/11	broušená industrie, kopytovitý klín, zlomek	1	metabazit Pojizeří	tmavě zelená	100	80x32x29	trapézovitý průřez, střední, zlomek, následně použita jako otloukač
146	173	4/2209	173/2		broušená industrie, zlomek	1	metabazit Pojizeří	tmavě zelená	2	39x12x3	neurčitelný zlomek
147	178	4/2009	178/1	23/1	broušená industrie, sekera, zlomek	1	metabazit Pojizeří	tmavě zelená	30	53x43x8	bokorys symetrický, příčné: plankonvexní, silně poškozená
148	178	4/2009	178/2	23/2	broušená industrie, kopytovitý klín, zlomek	1	metabazit Pojizeří	tmavě zelená	66	84x31x14	nelze určit, poškozený (trapézovitý průřez?).
149	179	4/2009	179/1	23/3	brousek, zlomek	1	jemnozrnný pískovec	světle šedá	78		plochy, trojitý, se žlábkem, zlomek
150	179	4/2009	179/2	23/5	brousek, zlomek	1	jemnozrnný pískovec	světle šedá	14		neurčitelný, jedna pracovní plocha
151	181	4/2009	181/1		kámen	2	slepenec	tmavě fialová	23		

pořadové číslo	sáček	objekt		tabulka	předmět	počet	materiál	barva	celková váha (g)	rozměry dxšxv (mm)	poznámka
152	181	4/2009	181/2		kámen	1	slínovec	šedo žlutá	28		
153	192	1/2009	192/1		kámen	1	stěbelnatá ortorula	bílo růžová	63		zlomek
154	192	1/2009	192/2		kámen	3	pískovec	tmavě zelená	51		
155	192	1/2009	192/3		kámen	1	ortorula	bílá	5		
156	195	1/2009	195/1		mlýn, zlomek	1	stěbelnatá ortorula	šedo růžová	511		mlýn, spodní část, zlomek
157	195	1/2009	195/2		kámen	1	stěbelnatá ortorula	šedo růžová	156		materiál vhodný pro mlýn
158	196	1/2009	195/2		kámen	1	spongolit	šedá	21		
159	196	1/2009	195/3		kámen	2	slínovec	šedá	22		
160	196	1/2009	195/4		kámen	1	slepenec	červeno růžová	7		
161	197	1/2009	197/1	23/7	broušená industrie, kopytovitý klín, zlomek	1	metabazit Pojizeří	tmavě zelená	75	66x22x21	tyl, podélně poškozený-neurčitelný, druhotně použitý jako otloukač, zlomek
162	201	1/2009	201/1	23/6	broušená industrie, kopytovitý klín, zlomek	1	metabazit Pojizeří	tmavě zelená	58	59x32x18	tyl, poškozený-neurčitelný zlomek.
163	202	1/2009	202/1		kámen	1	slepenec	šedo bílá	73		
164	202	1/2009	202/2		kámen	2	slínovec	šedá	108		
165	205	1/2009	205/1		kámen	1	spongolit	šedo oranžová	61		
166	206	1/2009	206/1		brousek, zlomek	1	hrubozrný pískovec	šedo zelená	53		polyedrický, dvoustranný, souběžné strany, zlomek
167	207	1/2009	207/1	23/8	broušená industrie, kopytovitý klín, zlomek	1	metabazit Pojizeří	šedo zelená	8	35x28x5	tyl, poškozený-neurčitelný zlomek.
168	207	1/2009	207/2		broušená industrie, zlomek	1	metabazit Pojizeří	šedo zelená	3	26x15x5	
169	207	1/2009	207/3		broušená industrie, zlomek	1	metabazit Pojizeří	šedo zelená	1	17x12x5	
170	211	1/2009	211/1		kámen	1	hrubozrná droba	tmavě zelená	1	7	
171	211	1/2009	211/2		kámen	2	stěbelnatá ortorula	šedo bílá	5		
172	212	1/2009	212/1	23/4	broušená industrie, zlomek	1	metabazit Pojizeří	šedo zelená	156	64x44x33	neurčitelné, pravděpodobně kopytovitý klín, asi druhotně použito jako otloukač
173	213	1/2009	213/1	23/9	mlýn/drtidlo, zlomek	1	hrubozrná droba	tmavě zelená	1980	152x181x39	spodní díl mlýnu, několik stop po piketáži (druhotně vyučítí), zlomek
174	213	1/2009	213/2	23/10	mlýn, zlomek	1	hrubozrný pískovec	světle šedá	1059	131x128x53	spodní díl mlýnu, zlomek
175	214	1/2009	214/1	23/11	brousek, zlomek	1	hrubozrný pískovec	šedo žlutá	73	87x44x27	ploché, čtyřnásobný, na boku žlábek, zlomek
176	219	3/2009	219/1		kameny	7	slínovec	šedo žlutá	167		
177	220	3/2009	220/1	23/12	brousek, zlomek	1	jemnozrný pískovec	světle šedá	72	61x50x28	neurčitelný, jedna pracovní plocha.
178	225	7/2009	225/1		kámen	1	slínovec	světle šedá	24		
179	228	7/2009	228/1		kámen	7	slínovec	světle šedá	2627		jde pouze o vzorek
180	228	7/2009	228/2		otloukač, zlomek	1	křemen	bílo růžová	90		otloukač s jednou pracovní plochou, zlomek
181	228	7/2009	228/3		kámen	1	kvarcit	světle hnědá	487		
182	229	3/2009	229/1		kámen	1	slínovec	šedá	17		jedna strana lehce obroušena
183	231	3/2009	231/1	24/1	mlýn/drtidlo, zlomek	1	hrubozrná droba	zelena	2249	248x155x153	spodní díl mlýnu, několik stop po piketáži (druhotně vyučítí), zlomek
184	231	3/2009	231/2	24/2	mlýn, zlomek	1	stěbelnatá ortorula	šedá	502	159x60x42	spodní část mlýna, zlomek
185	236	7/2009	236/1		kámen	31	slínovec	šedo žlutá	1425		
186	236	7/2009	236/2		kámen	1	opuka	světle žlutá	44		
187	236	7/2009	236/3		brousek, zlomek	1	hrubozrný pískovec	šedá	114		kvadratický, jedna pracovní plocha, zlomek
188	236	7/2009	236/4		kámen	2	ortorula	bílá	9		
189	238	7/2009	238/1	24/3	otloukač, zlomek	1	kvarcit	fialovo bílá	375	111x53x52	pracovní plochy na obou stranách, zlomek slepený ze 2 ks
190	238	7/2009	238/2		otloukač, zlomek	1	křemen	žluto bílá	64	69x53x19	dochovaná jedna pracovní plocha, zlomek
191	241	7/2009	241/1		kámen	1	slínovec	šedá	145		
192	244	7/2009	244/1		kámen	3	slínovec	světle žlutá	155		
193	245	11/2009	245/1		kámen	1	opuka	světle žlutá	61		
194	245	11/2009	145/2		mlýn, spodní část, zlomek	1	granit	růžová	449		spodní část mlýnu, zlomek
195	245	11/2009	245/3		brousek, zlomek	1	jemnozrný pískovec	šedá	14		ploché, dvojité, protilehlé pracovní plochy, zlomek
196	245	11/2009	245/4		kámen	2	slínovec	šedá	337		
197	246	11/2009	246/1		broušená industrie, amorfní zlomek	1	metabazit Pojizeří	šedo zelená	5	44x17x6	surovina či nerozpoznatelný zlomek BI
198	246	11/2009	246/2		brousek, zlomek	1	pískovec	šedá	18		kvadratický, dvojité, protilehlé strany, drobný žlábek
199	246	11/2009	246/3		kámen	3	slínovec	šedo žlutá	1483		
200	260	6/2009	260/1		kámen	1	slínovec	tmavě žlutá	138		
201	269	6/2009	269/1		mlýn, zlomek	1	stěbelnatá ortorula	bílo růžová	78		spodní část mlýnu, zlomek
202	269	6/2009	269/2		kámen	2	slínovec	šedá	38		

pořadové číslo	sáček	objekt		tabulka	předmět	počet	materiál	barva	celková váha (g)	rozměry dxšv (mm)	poznámka
203	271	12/2009	271/1		kámen	1	křemen	bílá, oranžová kůra	102		
204	276	5/2009	276/1		otloukač, zlomek	1	křemen	šedo žlutá	1819		LNK část objektu. Poškozený otloukač, patrná jedna pracovní hrana.
205	276	5/2009	276/2		kámen	1	slínovec	šedá	46		LNK část objektu.
206	277	5/2009	277/1		brousek, zlomek	1	hrubozrnný pískovec	šedá	60		LNK část objektu. Kvadratický, jednostranný, zlomek
207	282	18/2009	282/1		mlýn, zlomek	1	hrubozrnný pískovec	tmavě zelená	53		část mlýna, jedna pracovní plocha, zlomek
208	291	5/2009	291/1	24/4	broušená industrie, kopytovitý klín, zlomek	1	metabazit Pojizeří	šedo zelená	71	66x31x26	LNK část objektu. Týl, trapézovitý průřez, střední, zlomek, následně použita jako otloukač
209	294	23/2009	294/1		kámen	9	slínovec	šedo žlutá	313		
210	294	23/2009	294/2		kámen	2	křemen	bílo oranžová	27		
211	294	23/2009	294/3		kámen	2	spongolit	šedo žlutá	54		
212	294	23/2009	294/4		kámen	4	ortorula	růžová	314		
213	294	23/2009	294/5		kámen	3	gabro	šedá	595		
214	294	23/2009	294/6		kámen	2	pararula	žluto bílá	102		
215	294	23/2009	294/7		kámen	5	slepenec	růžovo fialová	237		přepálený, termofakt
216	294	23/2009	294/8		kámen	2	hrubozrnný pískovec	šedá	35		
217	294	23/2009	294/9		kámen	3	pískovec	tmavě zelená	17		
218	295	23/2009	259/1	24/5	brousek, zlomek	1	jemnozrnný pískovec	tmavě zelená	65	82x51x12	plochý, trojitý, vkleslý bok, zlomek
219	295	23/2009	295/2		brousek, zlomek	1	jemnozrnný pískovec	tmavě zelená	17	47x24x12	plochý, trojitý, vystoplý bok, zlomek
220	295	23/2009	295/3	24/6	brousek, zlomek	1	jemnozrnný pískovec	tmavě zelená	15	40x24x14	plochý, dvojitý, protilehlé strany, zlomek
221	295	23/2009	295/4	24/7	brousek/mlýn, zlomek	1	hrubozrnný pískovec	šedá	84	48x37x43	neurčitelný zlomek s jednou zbroušenou plochou
222	298	23/2009	298/1		kámen (manuport)	1	slínovec	žlutá	24		
223	298	23/2009	298/2		kámen (manuport)	3	pararula	bílo růžová	236		
224	298	23/2009	298/3		kámen (manuport)	2	hrubozrnný pískovec	tmavě zelená	76		
225	306	18/2009	306/1		kámen (manuport)	3	slínovec	šedá	288		
226	306	18/2009	306/2		mlýn, zlomek	1	hrubozrnný pískovec	žlutá	331		mlýn, jedna zachovaná pracovní plocha, blíže neurčitelný, zlomek
227	308	18/2009	208/1	24/9	broušená industrie, sekera, zlomek	1	metabazit Pojizeří	šedo zelená	107	86x45x15	trapézovitá plankovexní ostří, tvar samotného ostří spíše na teslu/kop. klín.
228	325	23/2009	325/1	24/8	brousek, zlomek	1	jemnozrnný pískovec	šedá	27		plochý, trojitý, zlomek
229	327	23/2009	327/1		brousek, zlomek	1	jemnozrnný pískovec	šedá	14		plochý, dvojitý, protilehlé strany, zlomek
230	327	23/2009	327/2		kámen	2	stěbelnatá ortorula	bílá a růžová	54		
231	327	23/2009	327/3		kámen	1	opuka	šedá	6		
232	327	23/2009	327/4		brousek, zlomek	2	jemnozrnný pískovec	šedá	39		neurčitelný, jedna pracovní plocha, zlomek
233	327	23/2009	327/5		kámen	2	slínovec	žlutá	40		
234	328	23/2009	328/1	24/10	brousek, zlomek	1	jemnozrnný pískovec	šedá	81	72x52x29	neurčitelný, jedna pracovní plocha, zlomek
235	328	23/2009	328/2	25/1	brousek, zlomek	1	jemnozrnný pískovec	šedá	22	40x37x14	plochý, trojitý, zlomek
236	331	28/2009	331/1		brousek, zlomek	1	hrubozrnný pískovec	šedá	17		neurčitelný, jedna pracovní plocha, zlomek
237	332	28/2009	332/1	25/2	mlýn, spodní část, zlomek	1	ortorula	žluto růžová	478	115x95x44	spodní část mlýnu, zlomek
238	334	28/2009	334/1		kameny	4	slínovec	šedo žlutá	128		
239	334	28/2009	334/2		mlýn, spodní část, zlomek	1	stěbelnatá ortorula	bílo růžová	89	90x49x20	spodní část mlýnu, zlomek
240	334	28/2009	334/3		brousek, zlomek	1	hrubozrnný pískovec	šedá	38	46x41x19	neurčitelný, jedna pracovní plocha, zlomek
241	334	28/2009	334/4		kámen	1	jemnozrnný pískovec	světle zelená	9		
242	334	28/2009	334/5		kámen	1	hrubozrnný pískovec	šedá	36		pravděpodobně zlomek brousku.

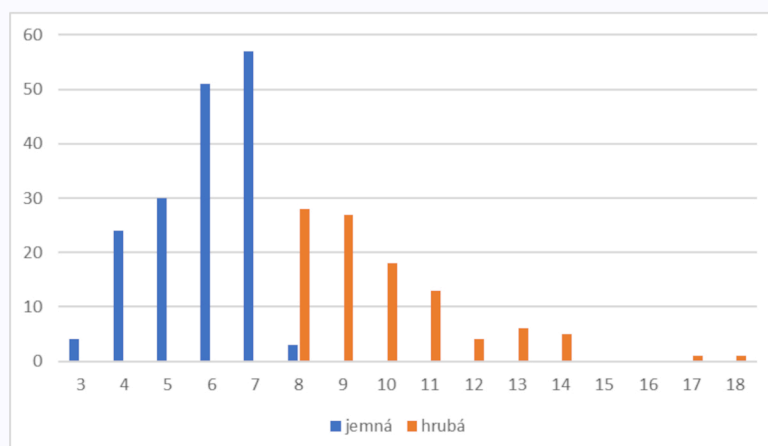
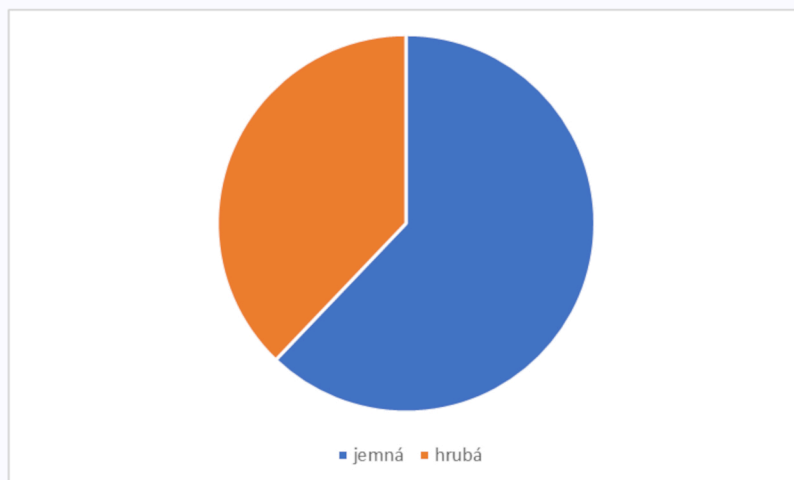

Příloha 38.: Cerekvice nad Loučnou (okres Svitavy), poměry jemné a hrubé keramiky.

Příloha 39.: Cerekvice nad Loučnou (okres Svitavy), mazanice z objektů s lineární keramikou.

sáček	objekt	ks	váha (g)	otisk	hlazený/ rovný povrch	poznámka
15	3/2008	4	51	x	2	
20	3/2008	1	7	x		
37	5/2008	3	51	x		
48	8/2008	35	1045	x	2	
53	8/2008	4	46			
58	8/2008	5	281	1		
63	9/2008	3	64	x	1	
82	13/2008	2	35	x		
90	15/2008	1	117	1		
132	23/2008	1	24	x	x	
166	1/2009	2	261	x	1	
171	4/2009	1	27	x	x	
193	1/2009	1	25	x	1	
196	1/2009	1	39		x	možná nejde o mazanici
208	1/2009	2	15	x	x	
239	7/2009	5	430	x	2	
242	7/2009	4	135	x	2	
273	5/2009	20	1708	x	5	10
292	5/2009	11	588	2	4	neolit
		106	4949			

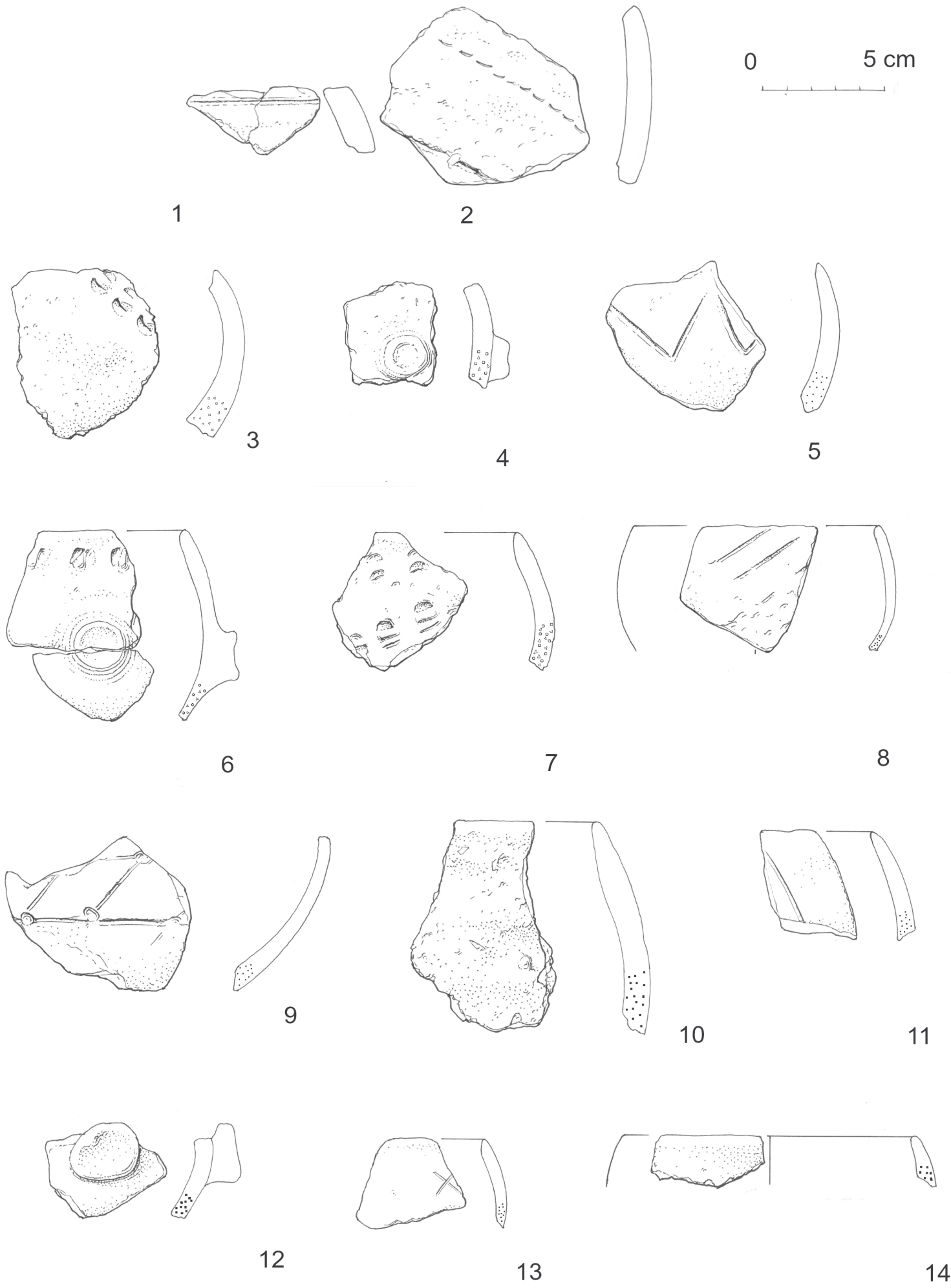

Tabulka 1.: Cerekvice nad Loučnou (okres Svitavy), keramika.

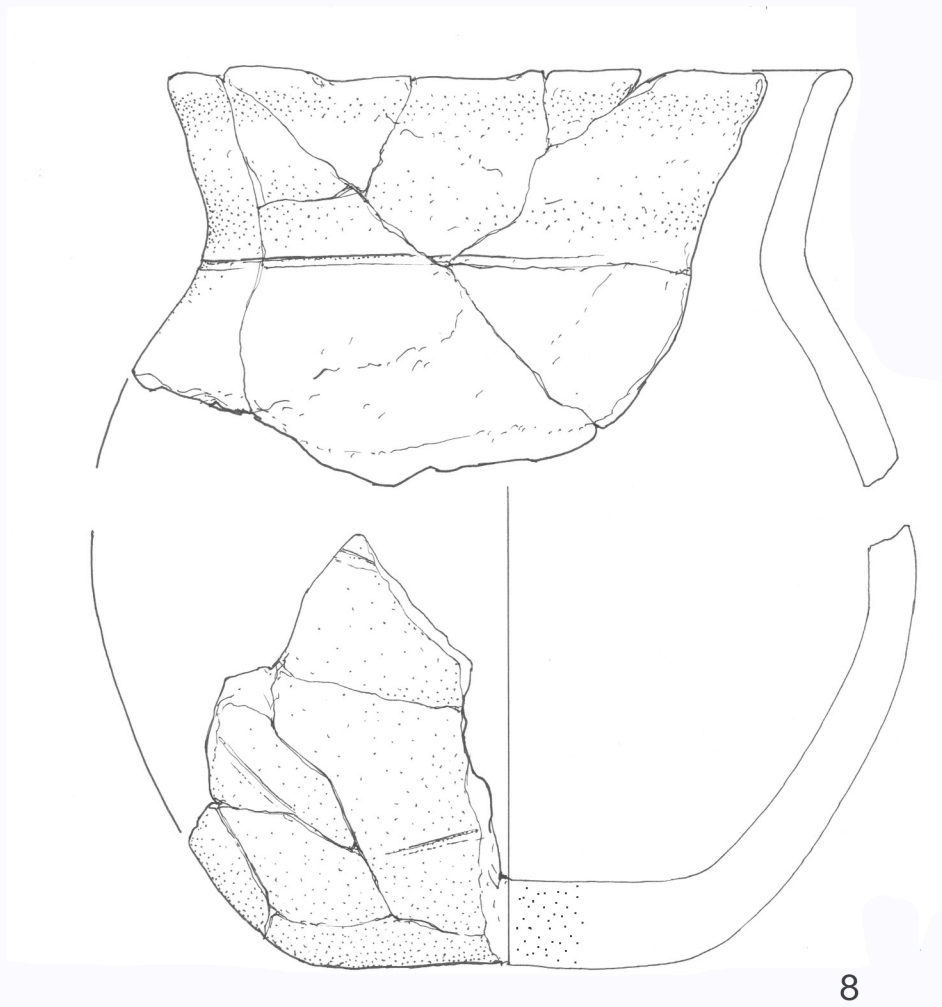
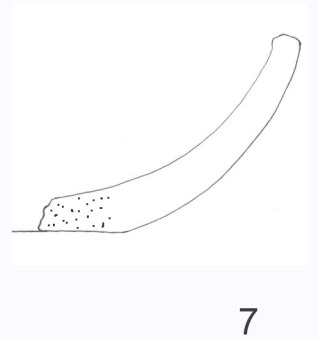
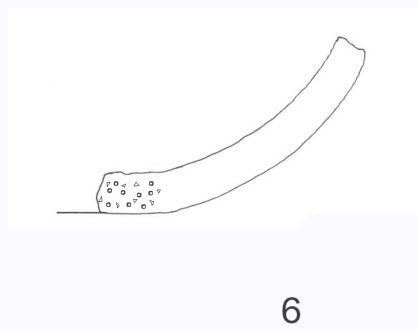
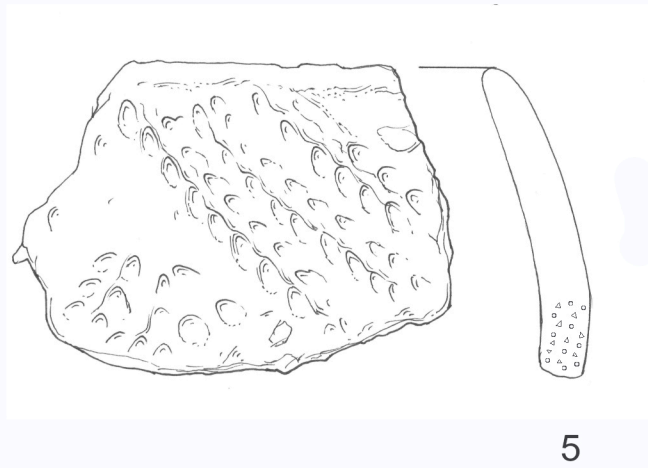
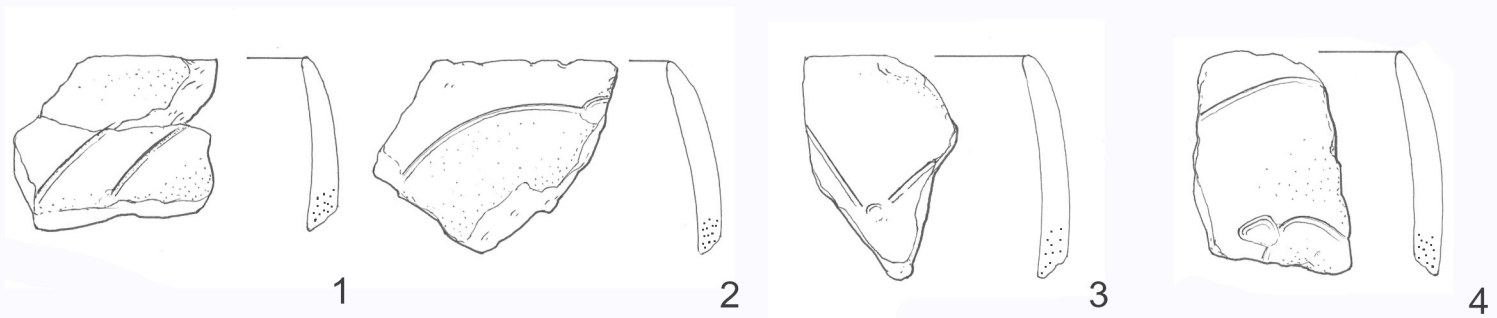

Tabulka 2.: Cerekvice nad Loučnou (okres Svitavy), keramika.



1

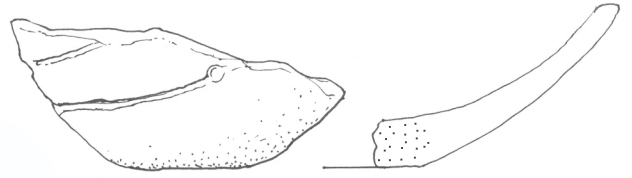

2

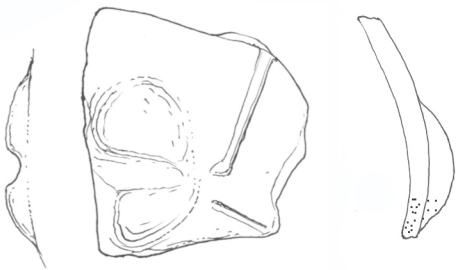

3

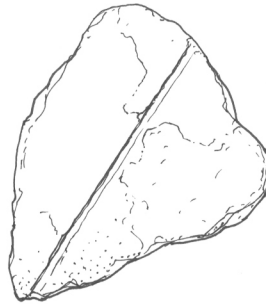

4

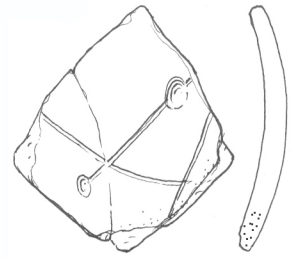

5



6



7

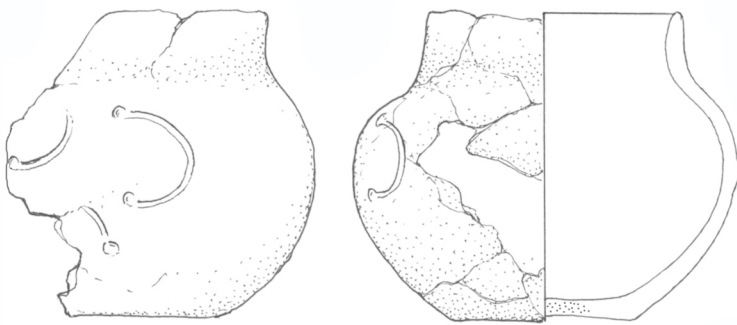

8

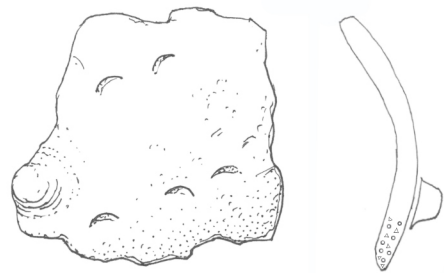

9

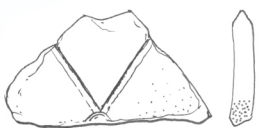

10

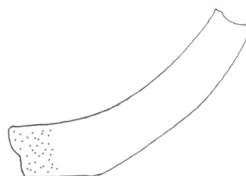

11



12

Tabulka 3.: Cerekvice nad Loučnou (okres Svitavy), keramika.

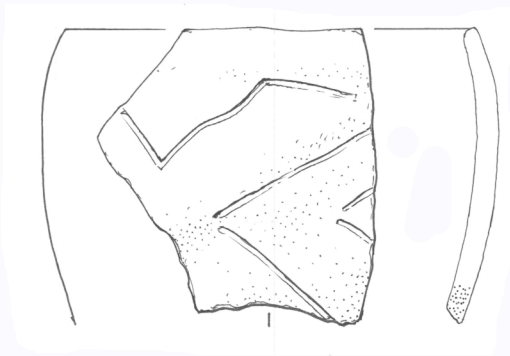

1

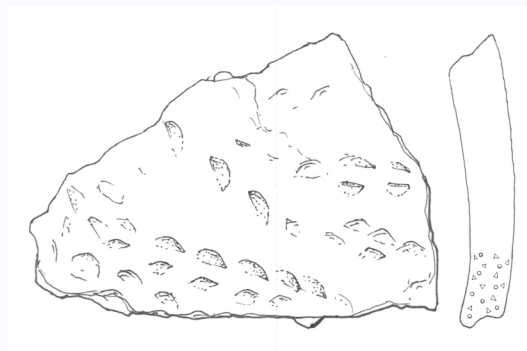

2

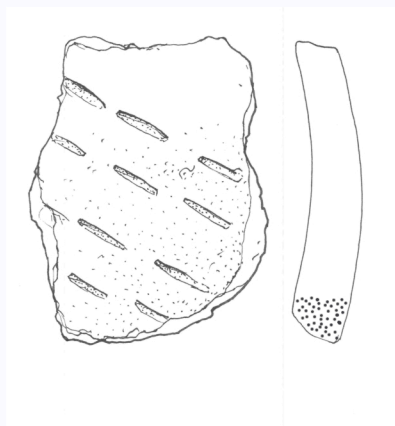

3

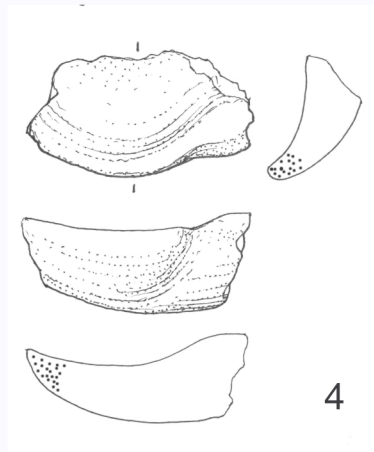

4

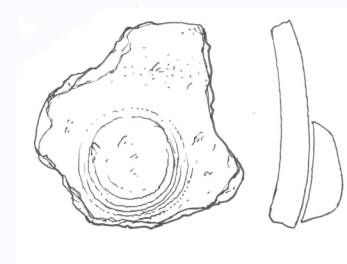

5

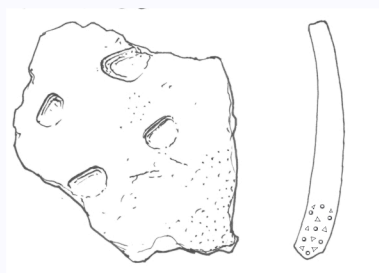

6

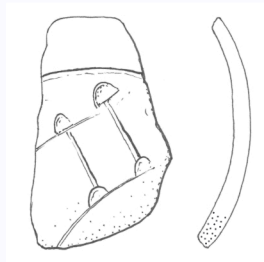

7

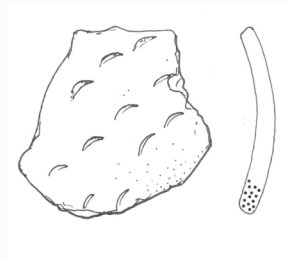

8



9



10



11

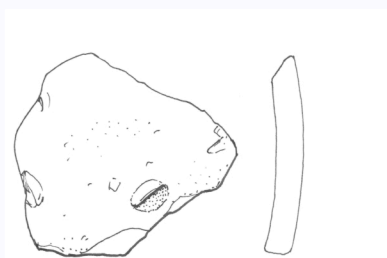

12

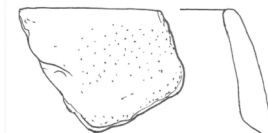

13

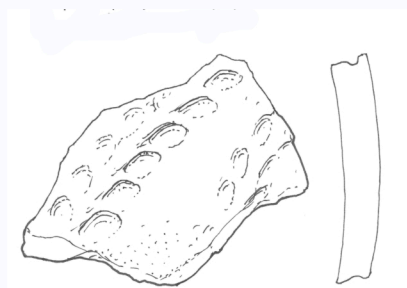

14



15

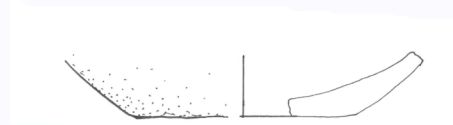

16

Tabulka 4.: Cerekvice nad Loučnou (okres Svitavy), keramika.

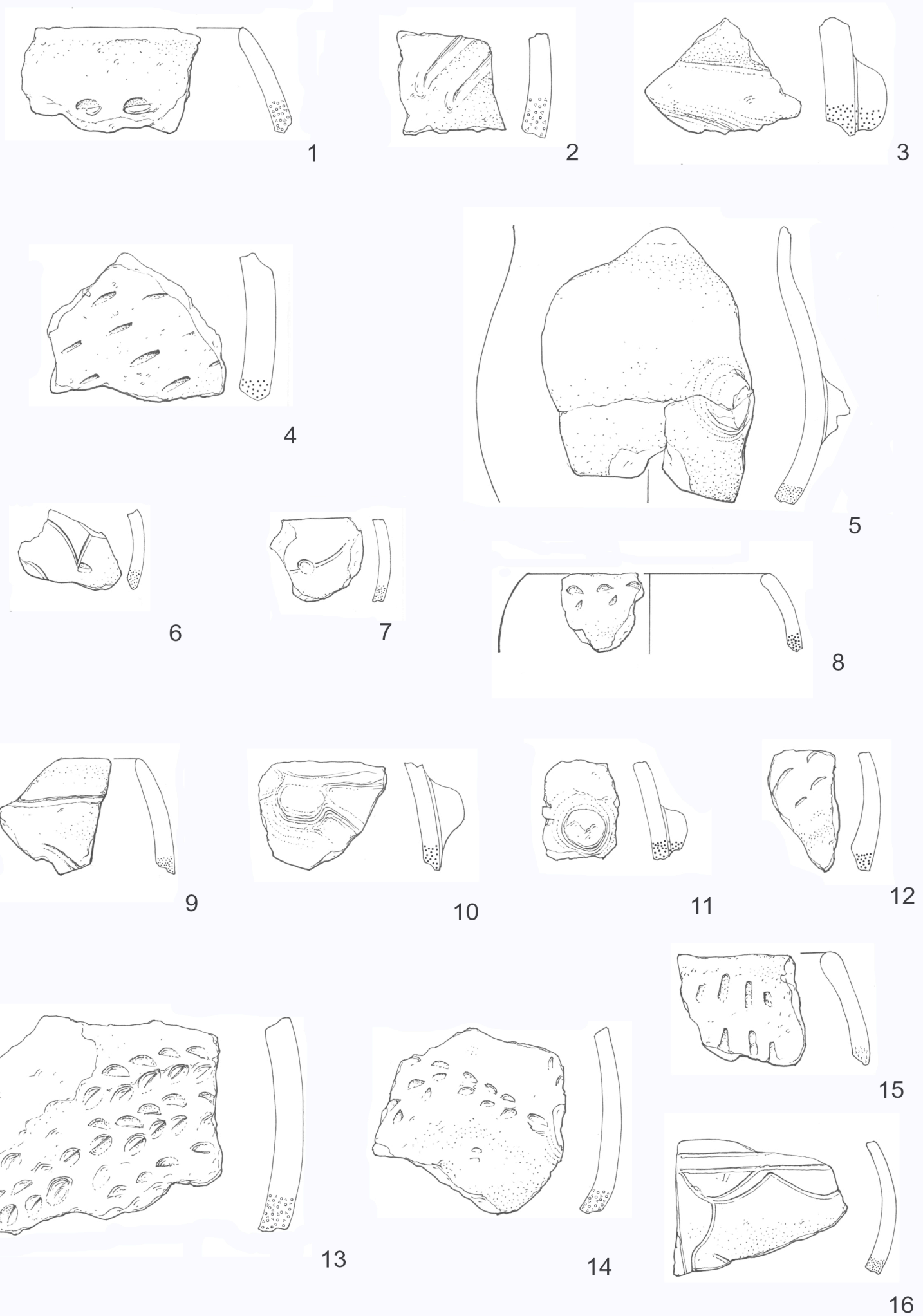

Tabulka 5.: Cerekvice nad Loučnou (okres Svitavy), keramika.

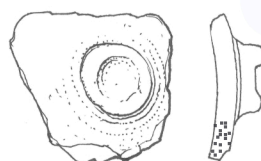
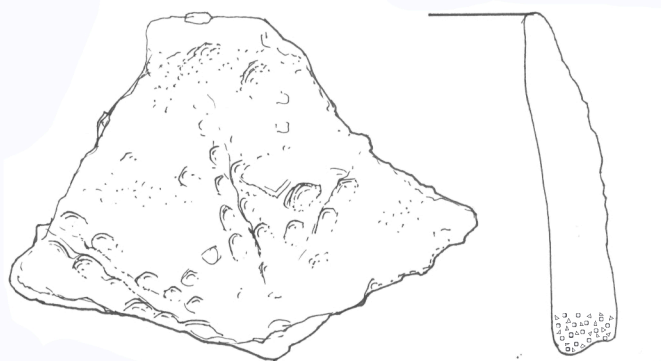
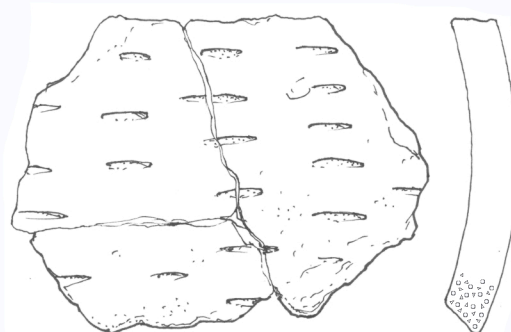
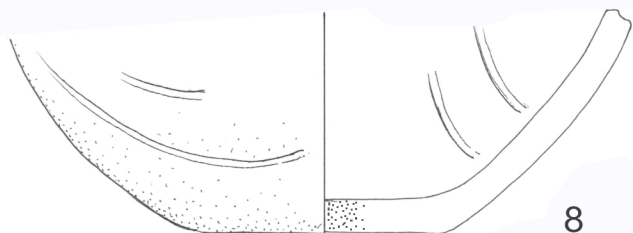
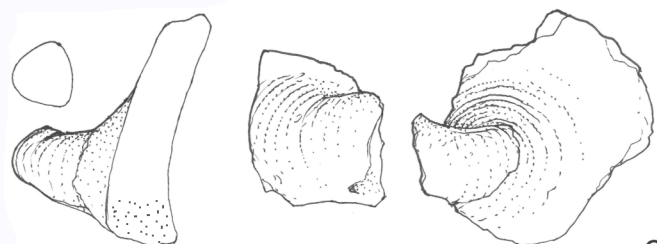
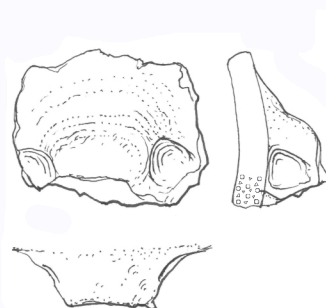
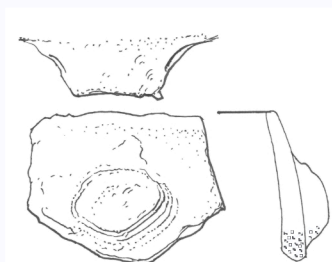
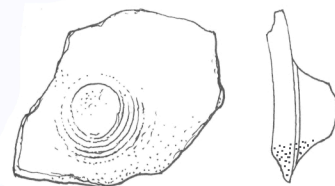
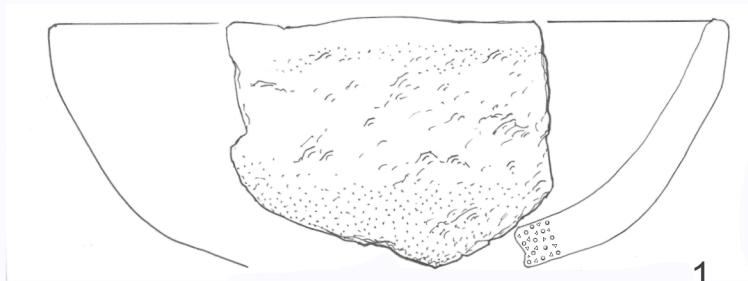

Tabulka 6.: Cerekvice nad Loučnou (okres Svitavy), keramika.



1

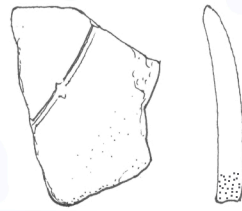

2

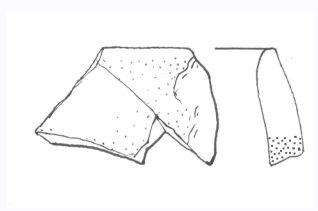

3

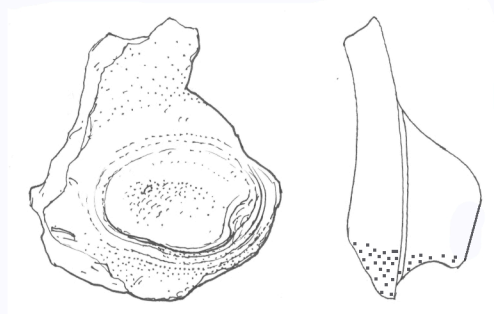

4

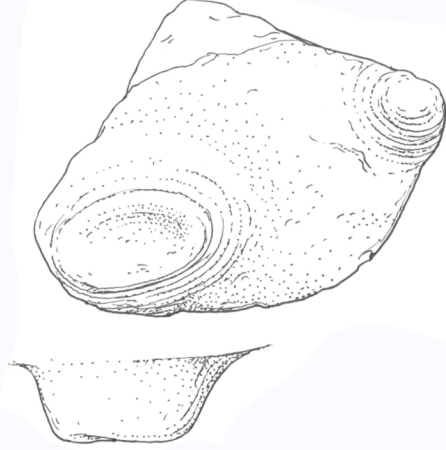

6

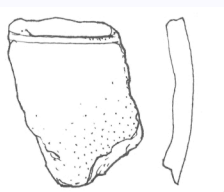
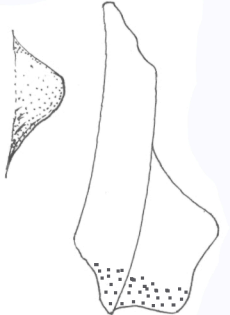

5



7

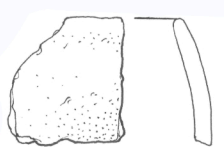

8

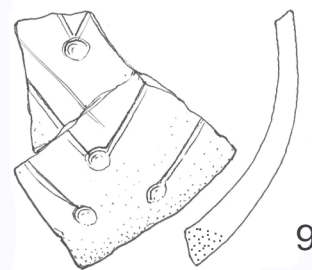

9

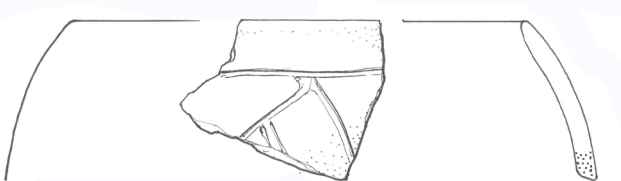

10



11



13

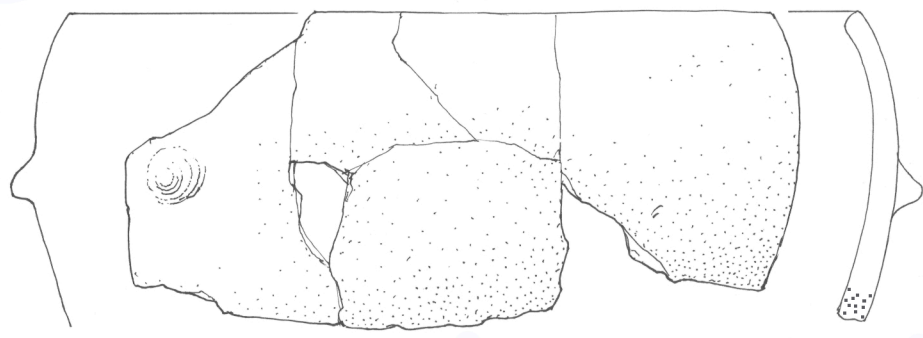

12



14

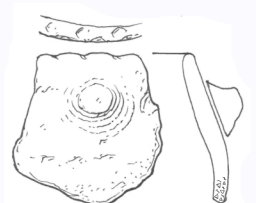

15



Tabulka 7.: Cerekvice nad Loučnou (okres Svitavy), keramika.

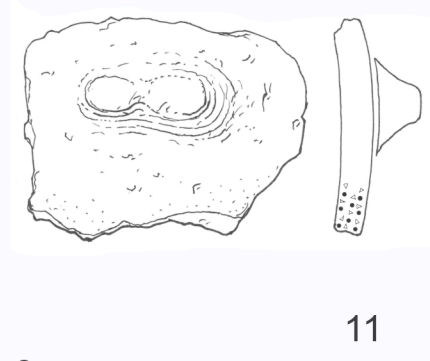
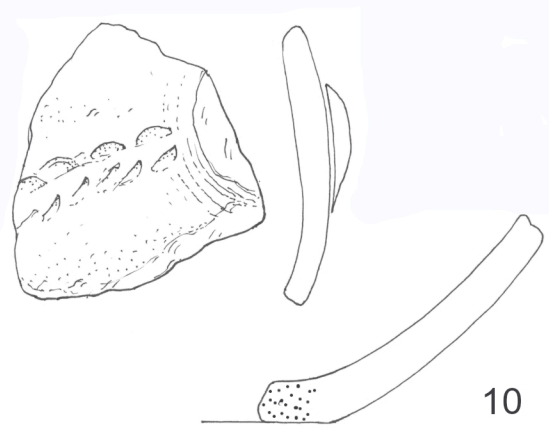
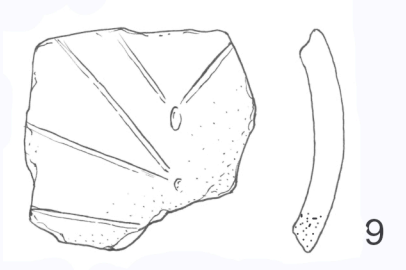
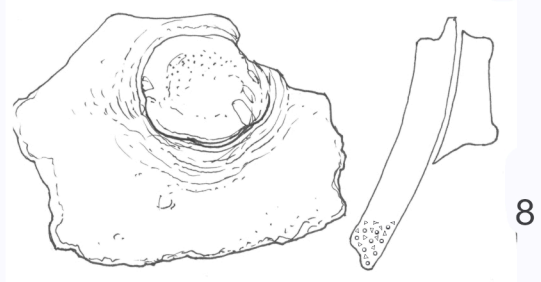
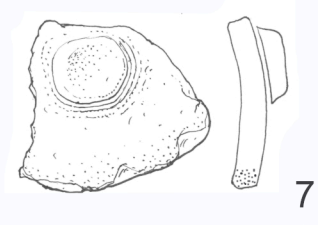
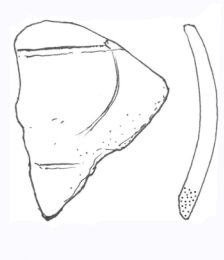
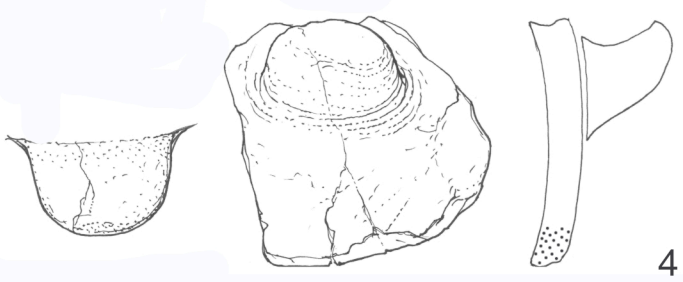
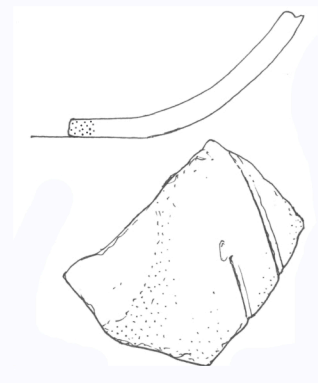
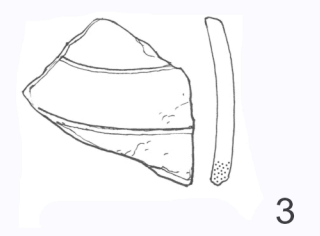
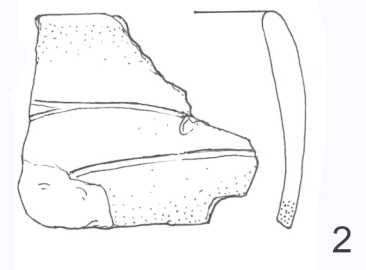
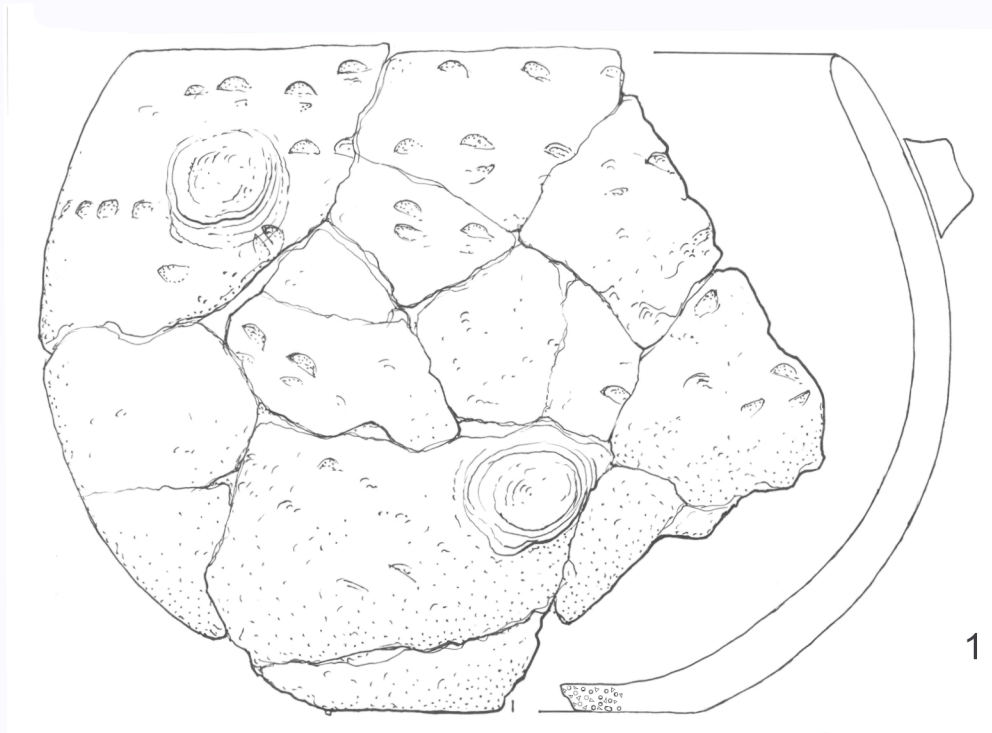

Tabulka 8.: Cerekvice nad Loučnou (okres Svitavy), keramika.

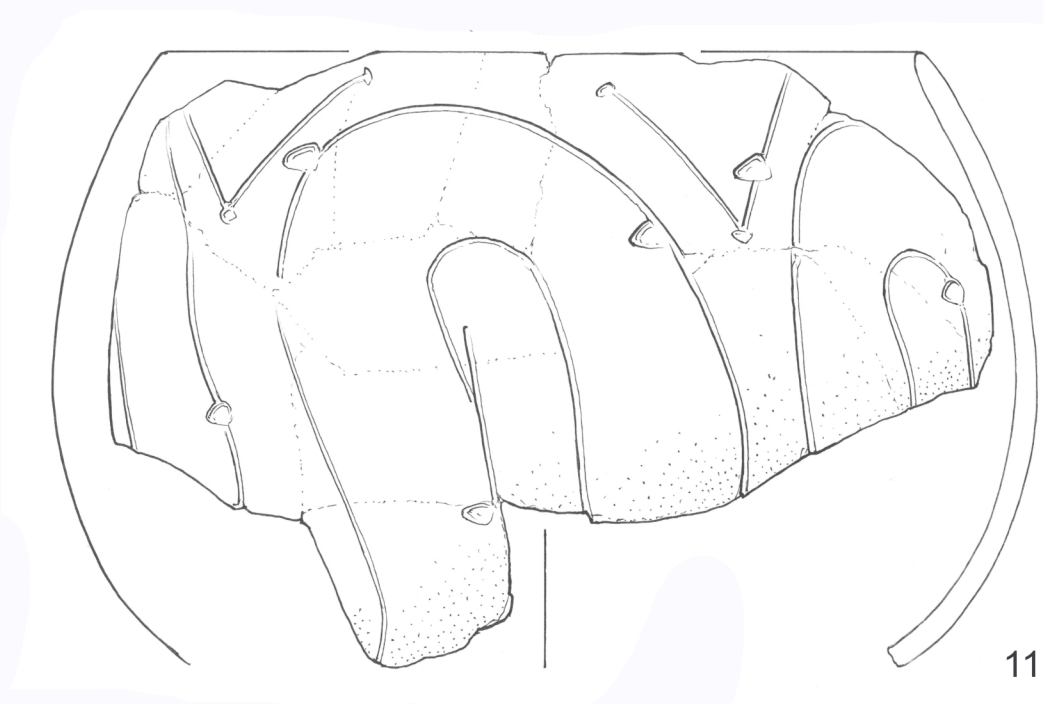
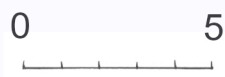
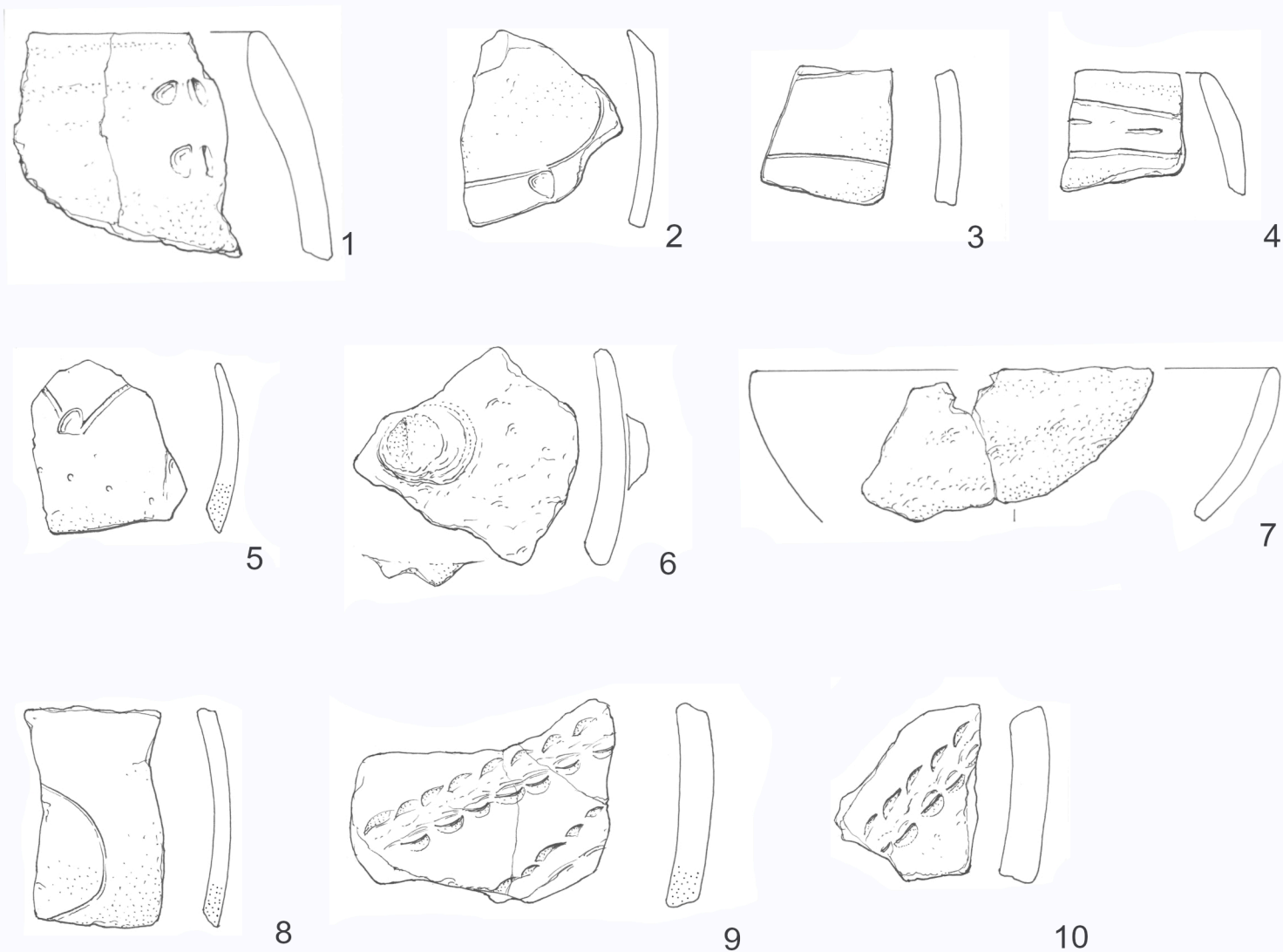

Tabulka 9.: Cerekvice nad Loučnou (okres Svitavy), keramika.

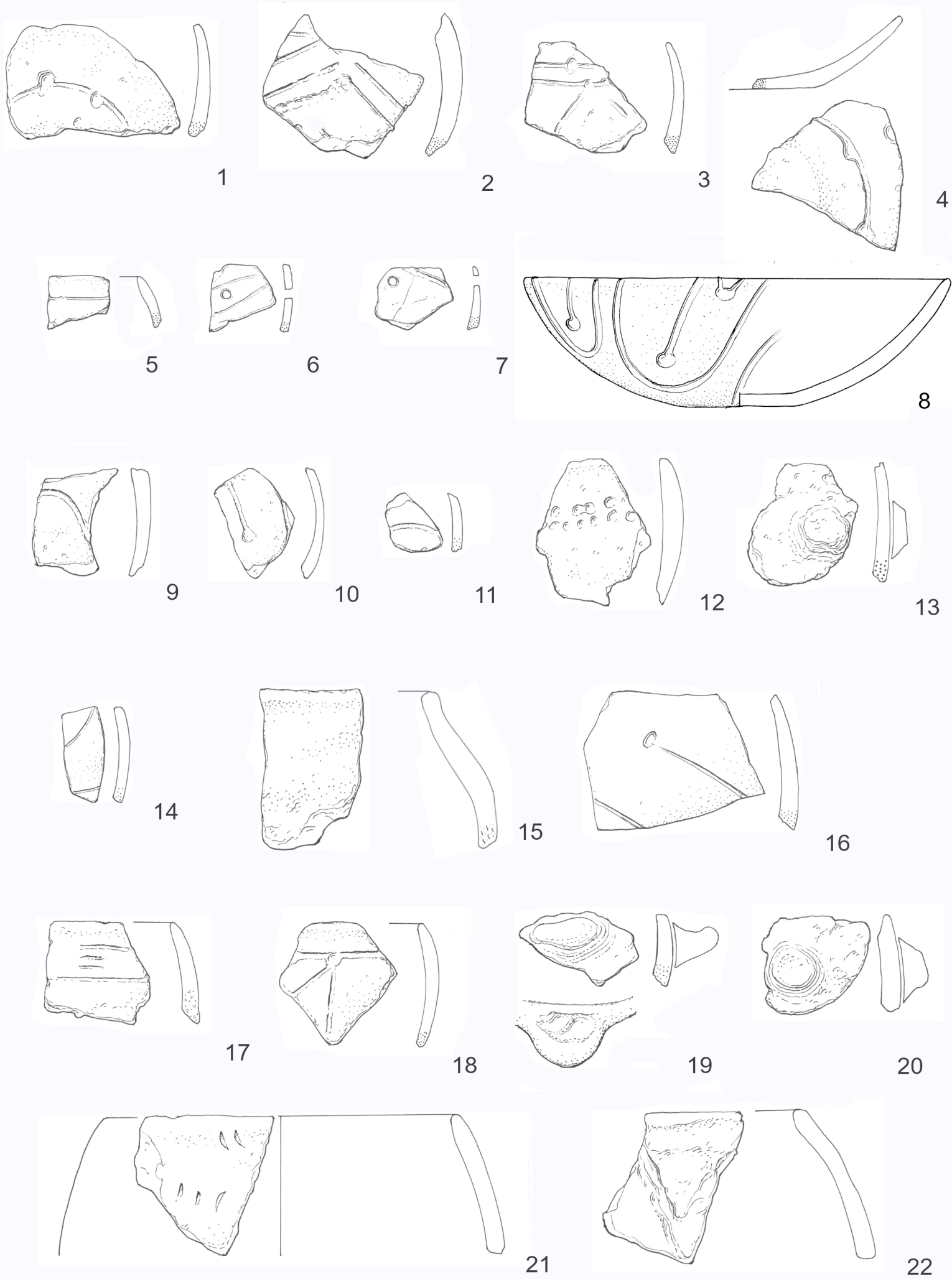

Tabulka 10.: Cerekvice nad Loučnou (okres Svitavy), keramika.

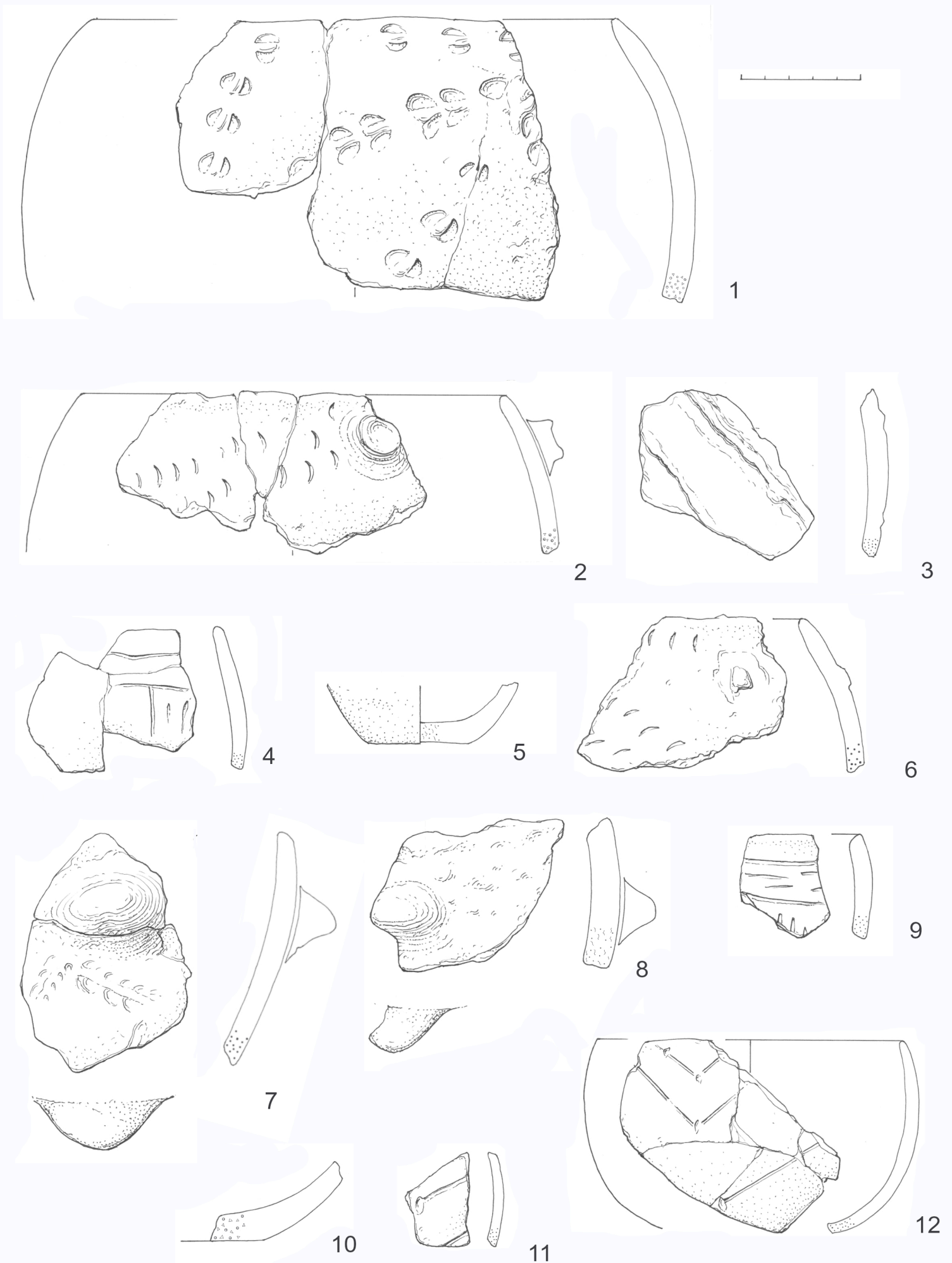

Tabulka 11.: Cerekvice nad Loučnou (okres Svitavy), keramika.

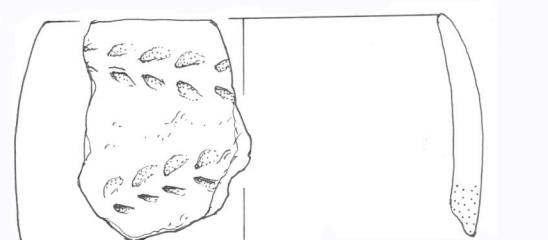
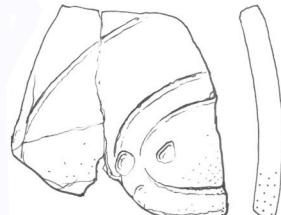
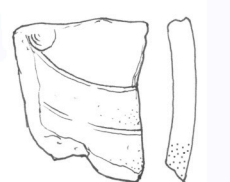
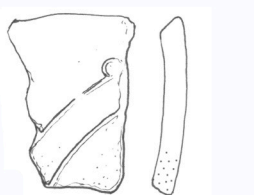
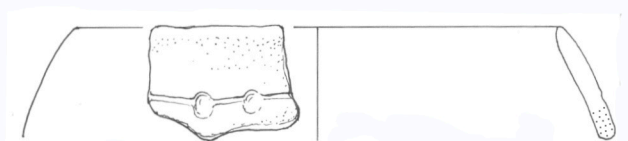
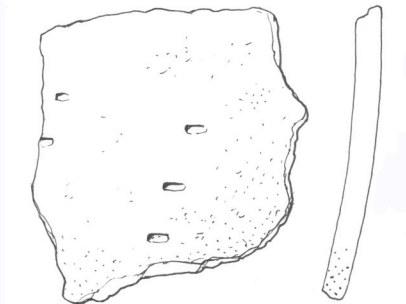
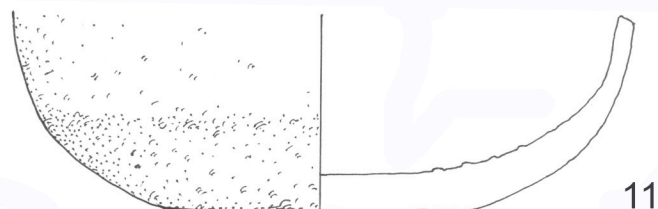
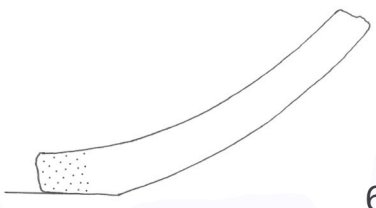
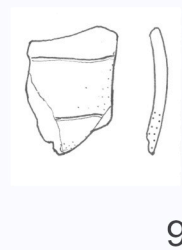
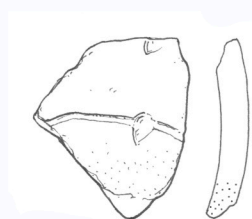
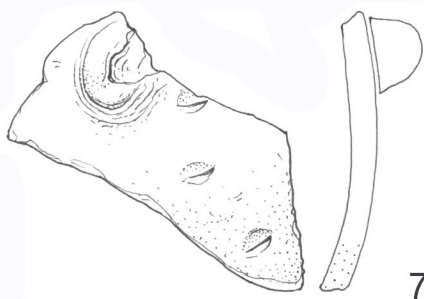
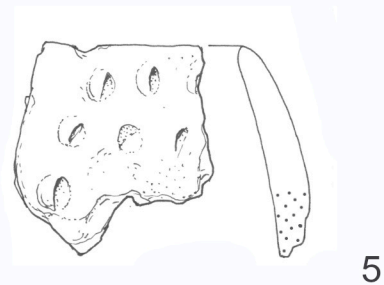
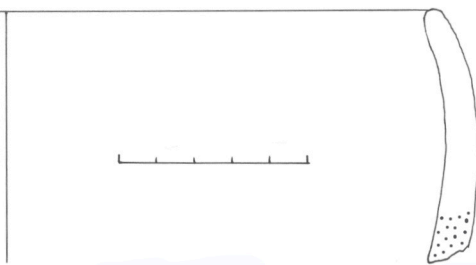
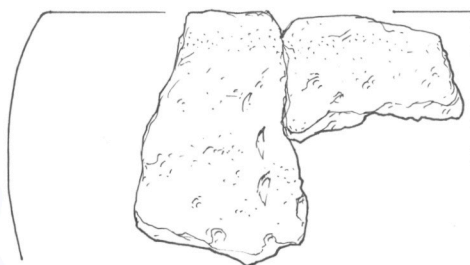
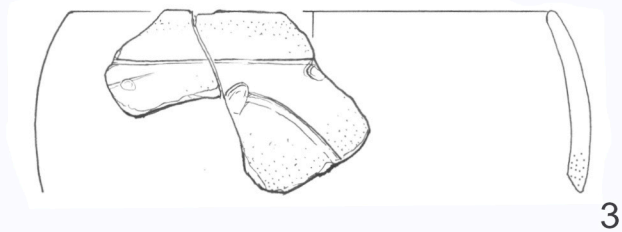
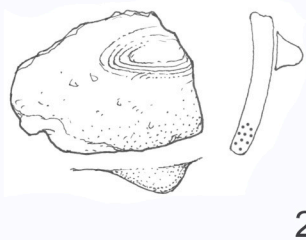
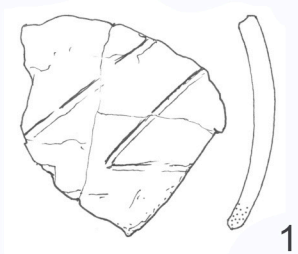

Tabulka 12.: Cerekvice nad Loučnou (okres Svitavy), keramika.

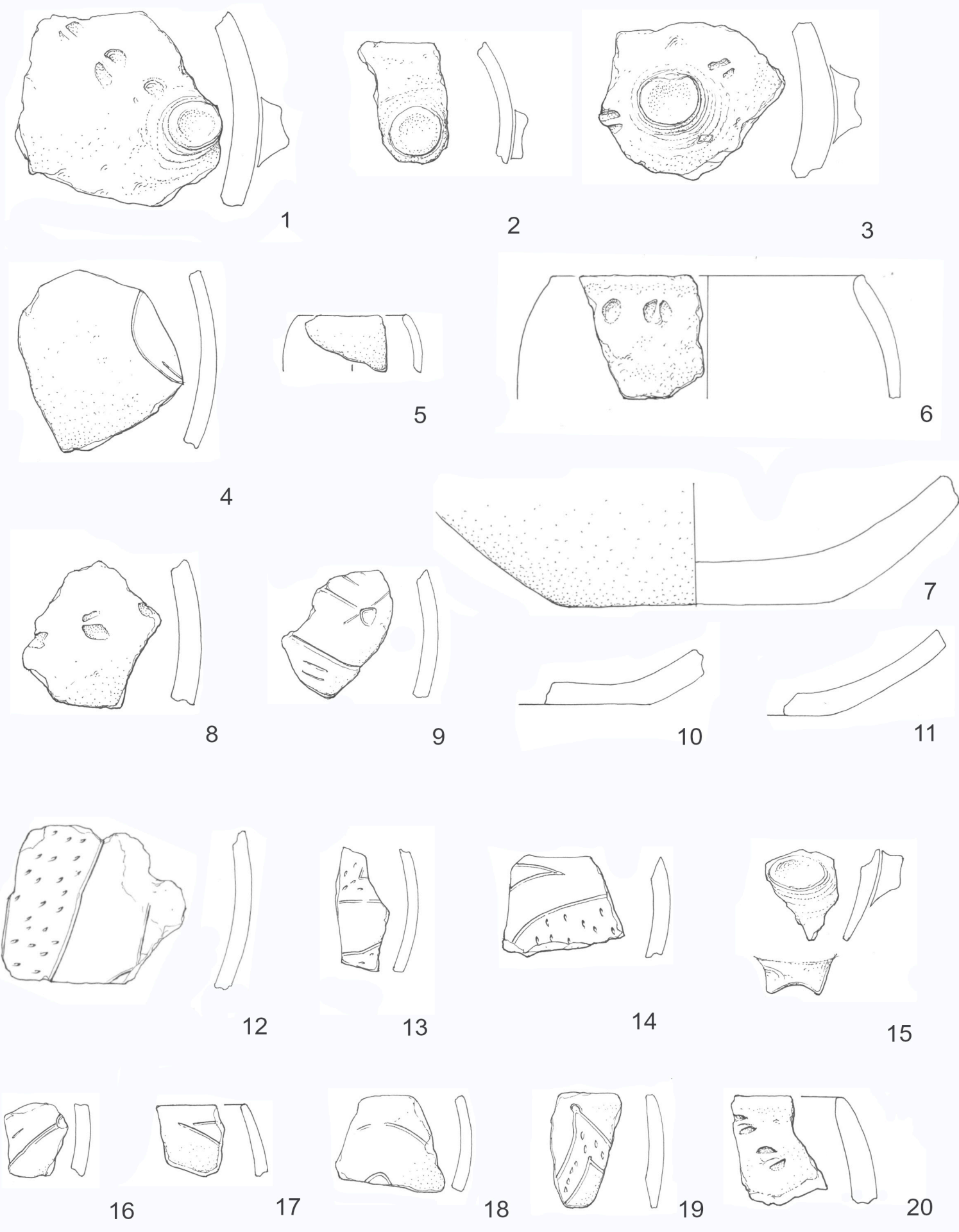

Tabulka 13.: Cerekvice nad Loučnou (okres Svitavy), keramika.

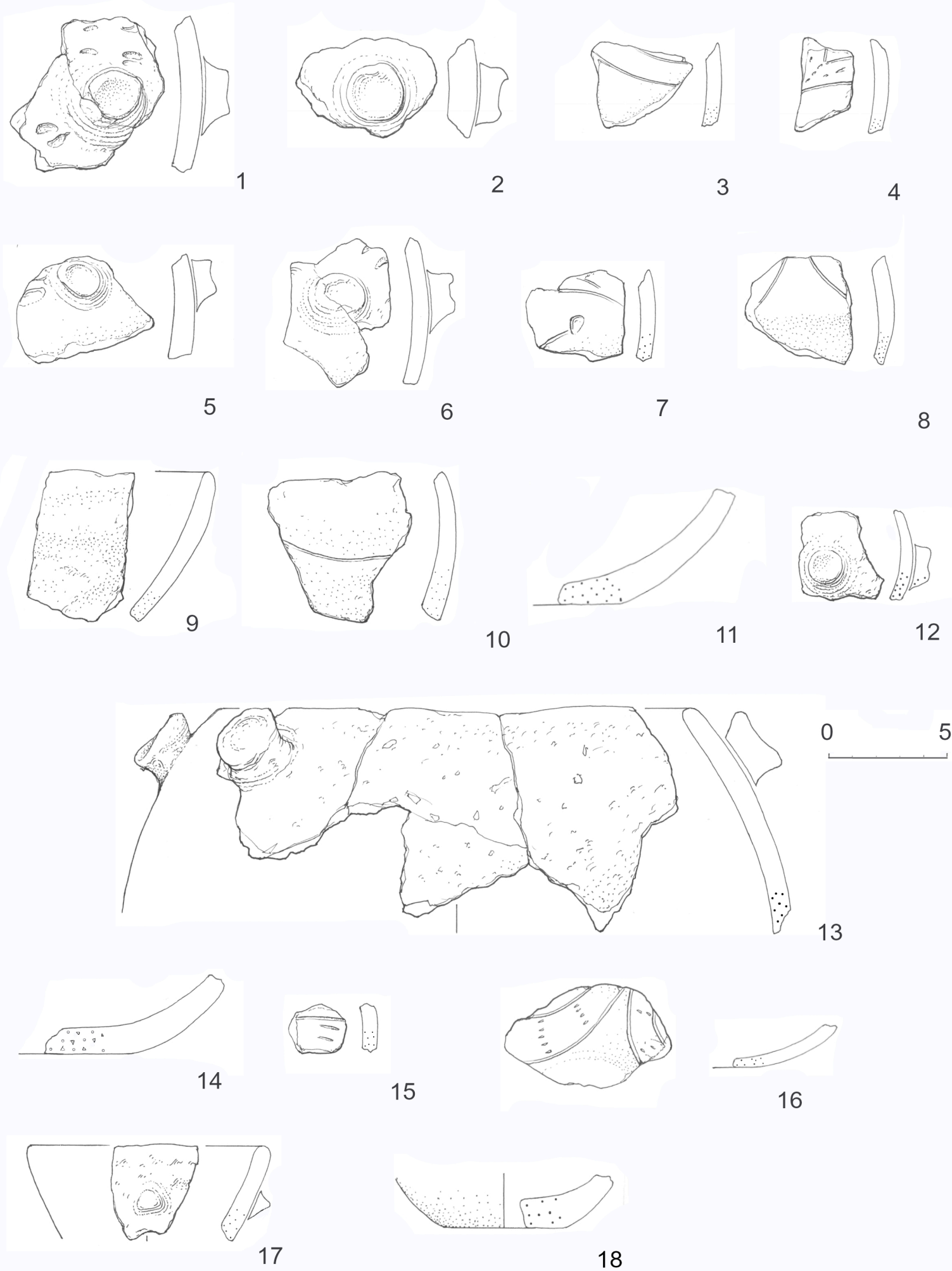

Tabulka 14.: Cerekvice nad Loučnou (okres Svitavy), keramika.

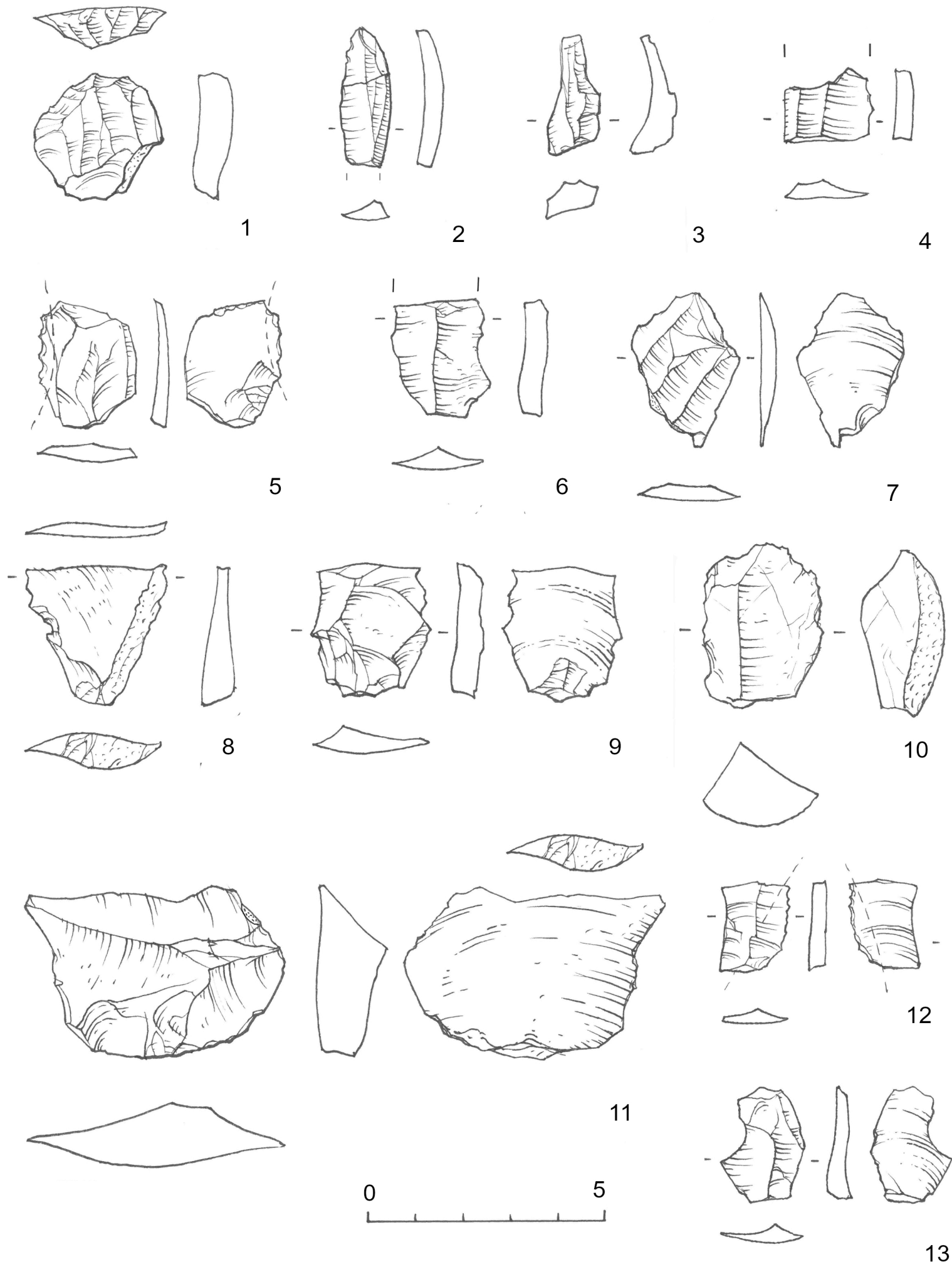

Tabulka 15.: Čerekvice nad Loučnou (okres Svitavy), štípaná industrie.

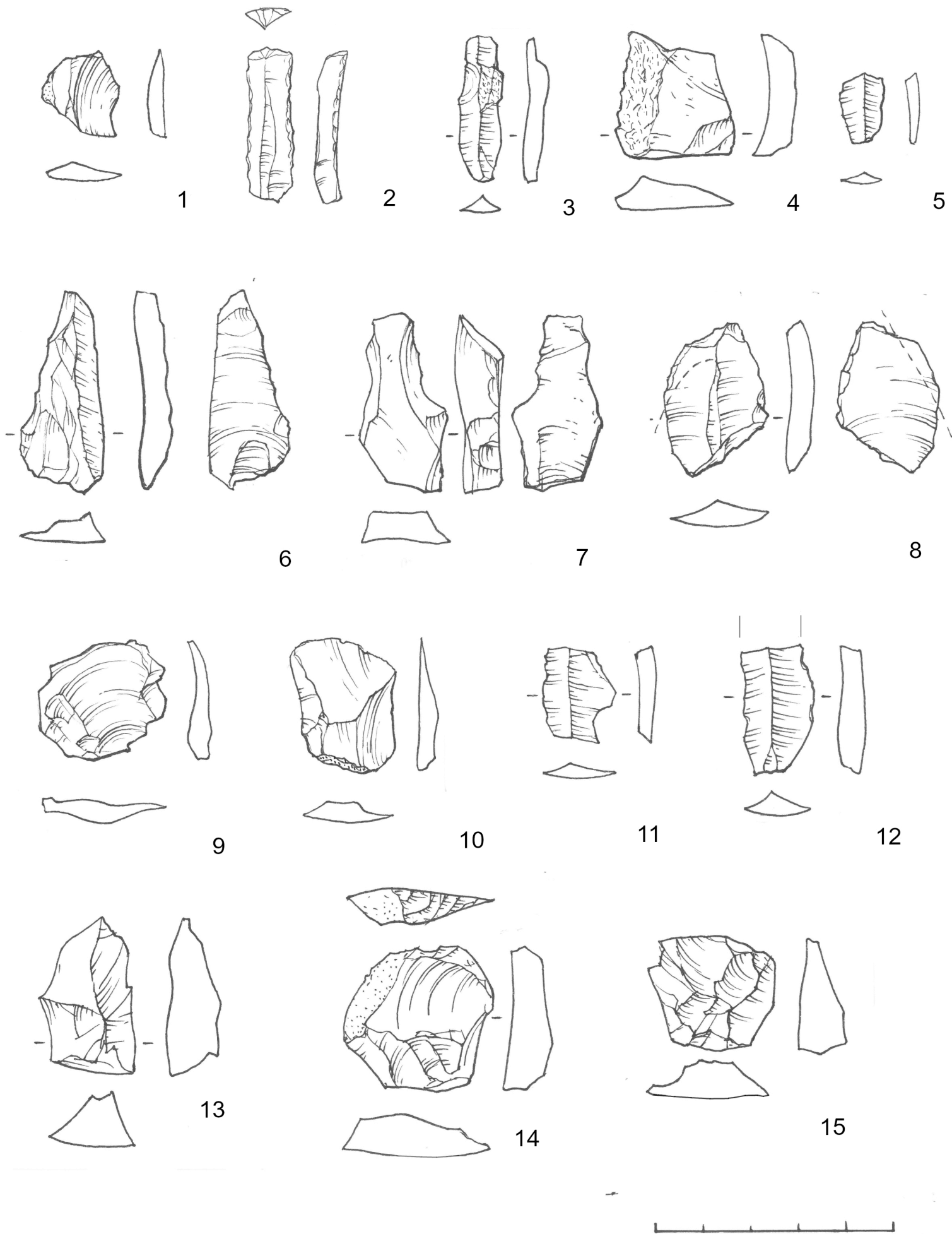

Tabulka 16: Čerekvice nad Loučnou (okres Svitavy), štípaná industrie.

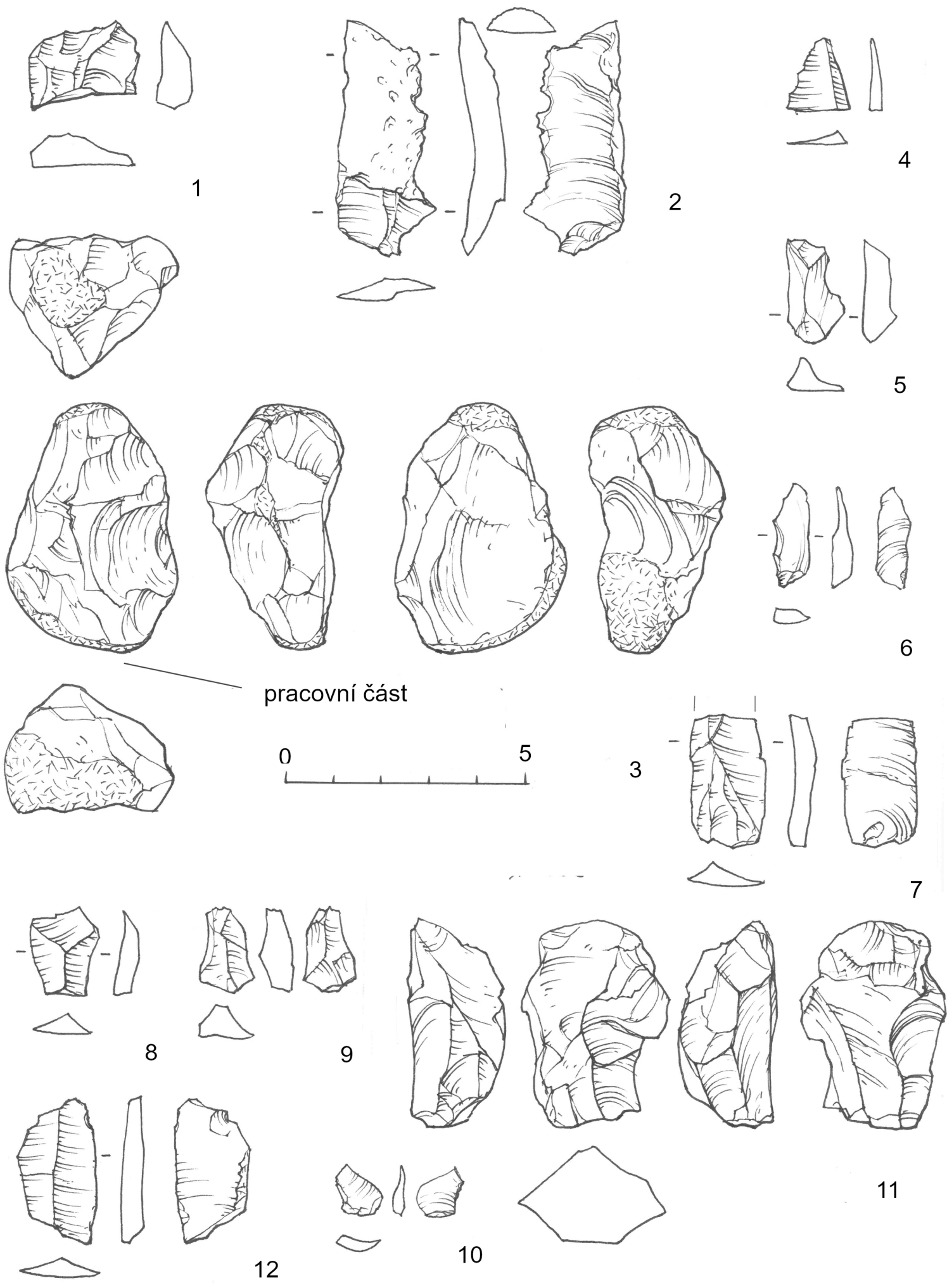

Tabulka 17.: Cerekvice nad Loučnou (okres Svitavy), štípaná industrie.

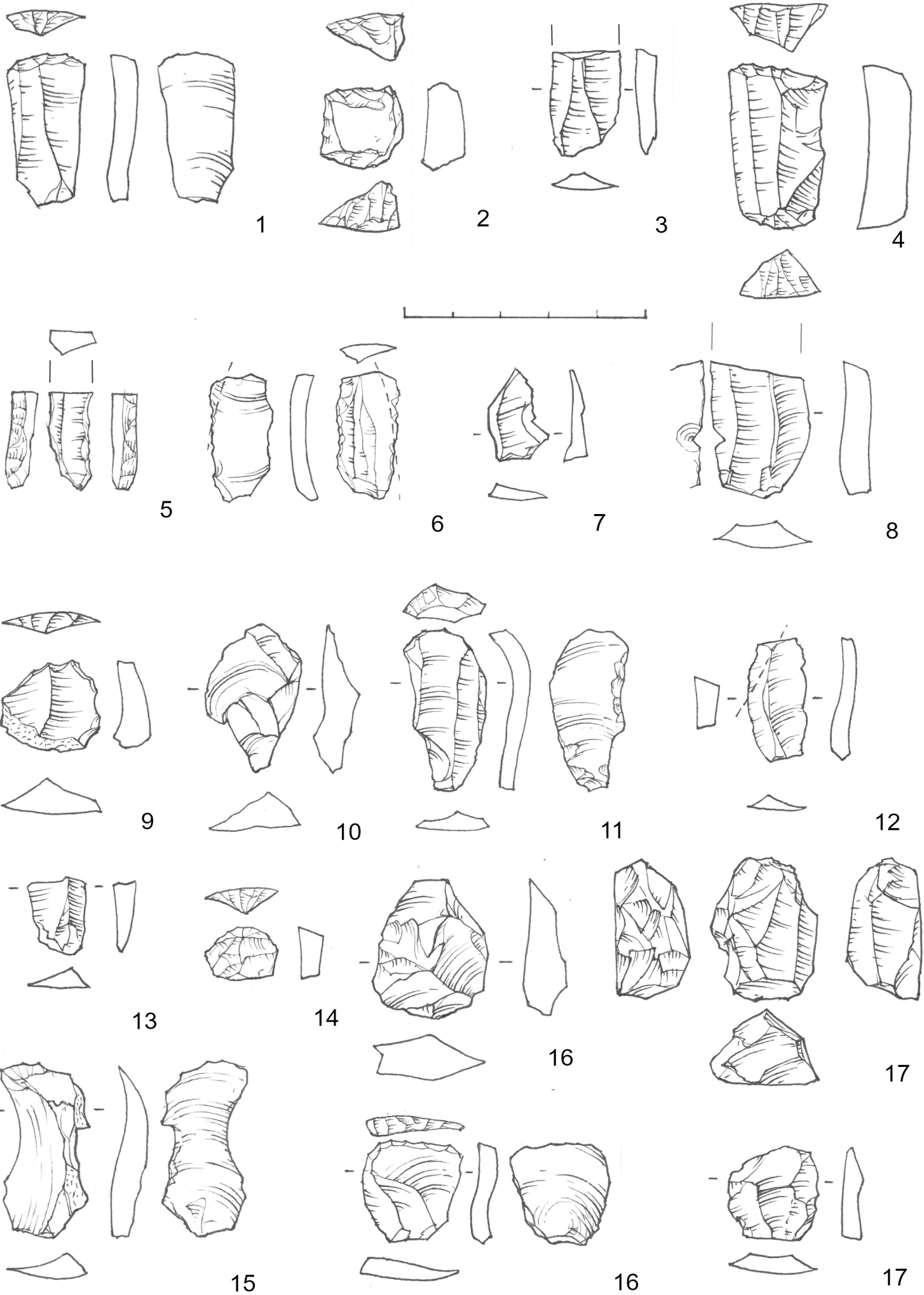

Tabulka 18.: Cerekvice nad Loučnou (okres Svitavy), štípaná industrie.

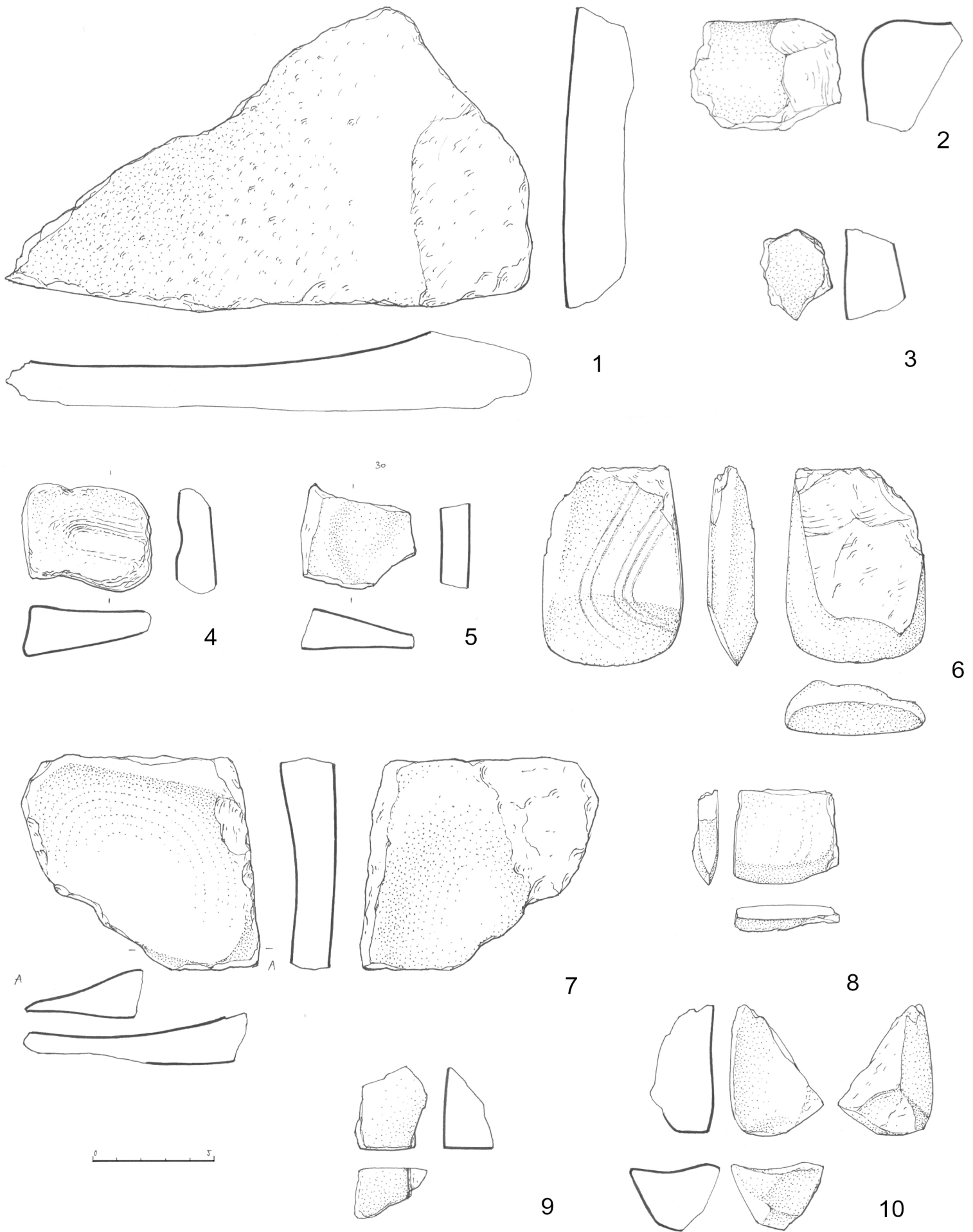

Tabulka 19.: Cerekvice nad Loučnou (okres Svitavy), broušená industrie a mlýny.

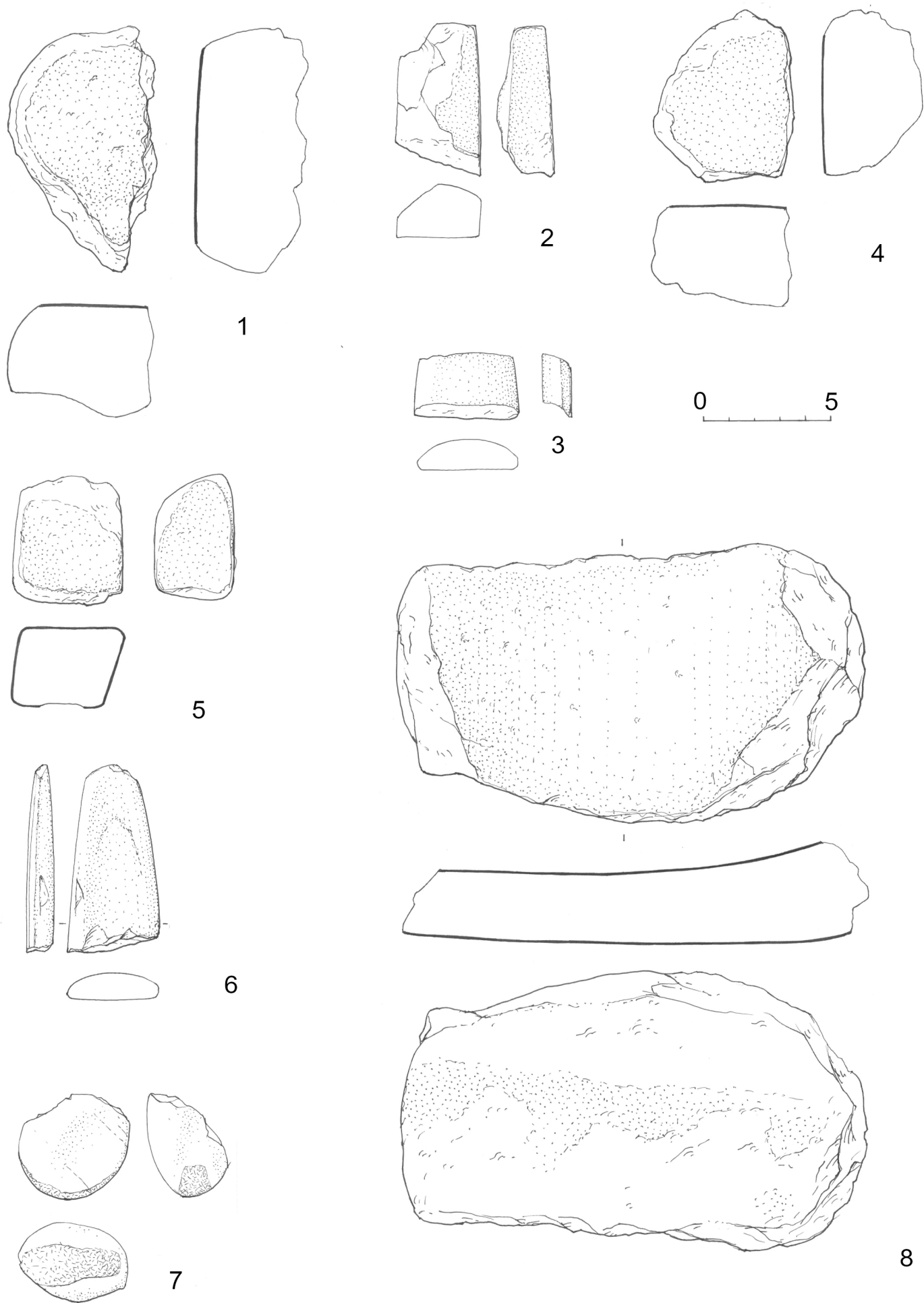

Tabulka 20.: Cerekvice nad Loučnou (okres Svitavy), broušená industrie a mlýny.

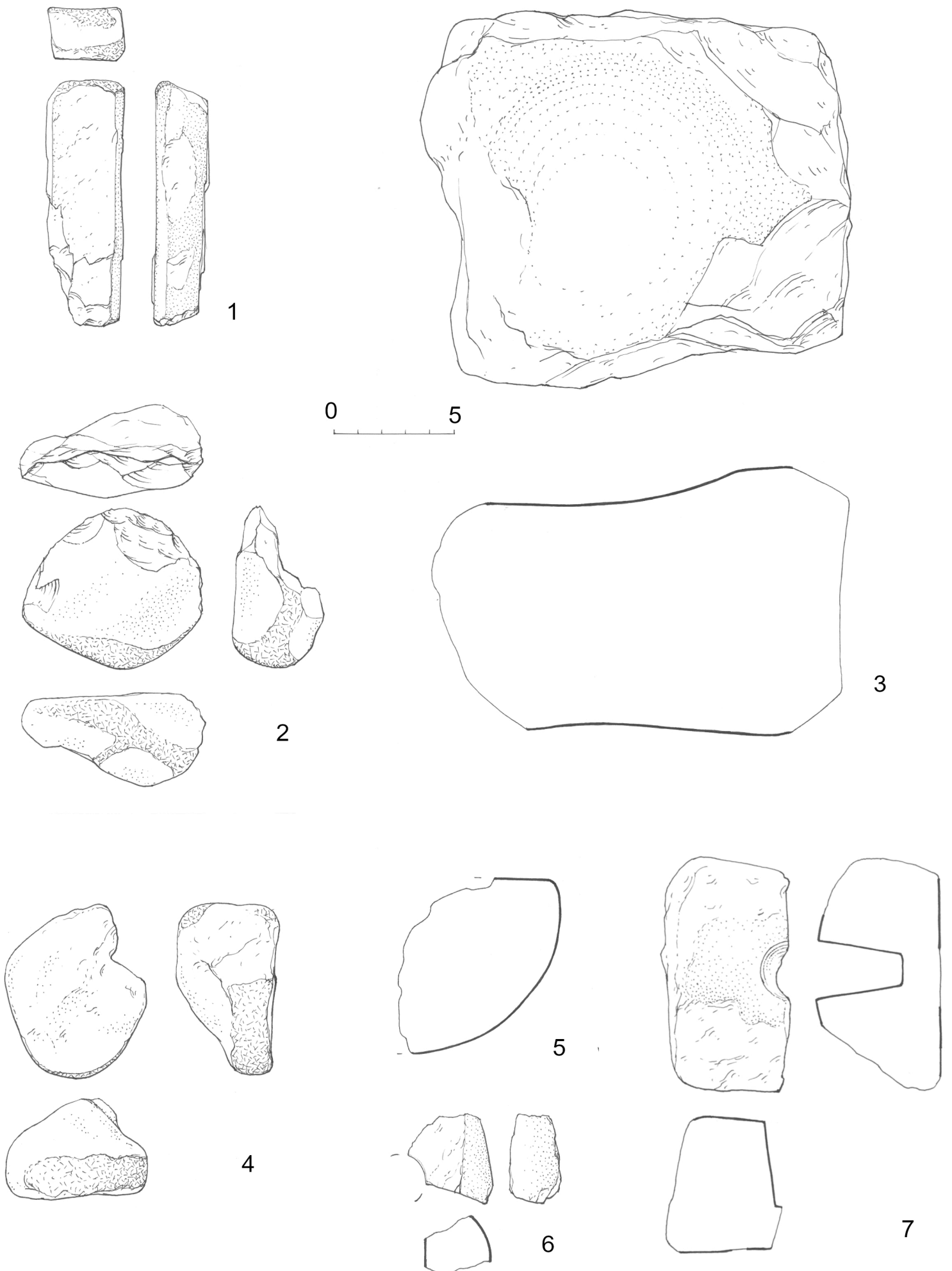

Tabulka 21.: Cerekvice nad Loučnou (okres Svitavy), broušená industrie a mlýny.



Tabulka 22.: Cerekvice nad Loučnou (okres Svitavy), broušená industrie a mlýny.

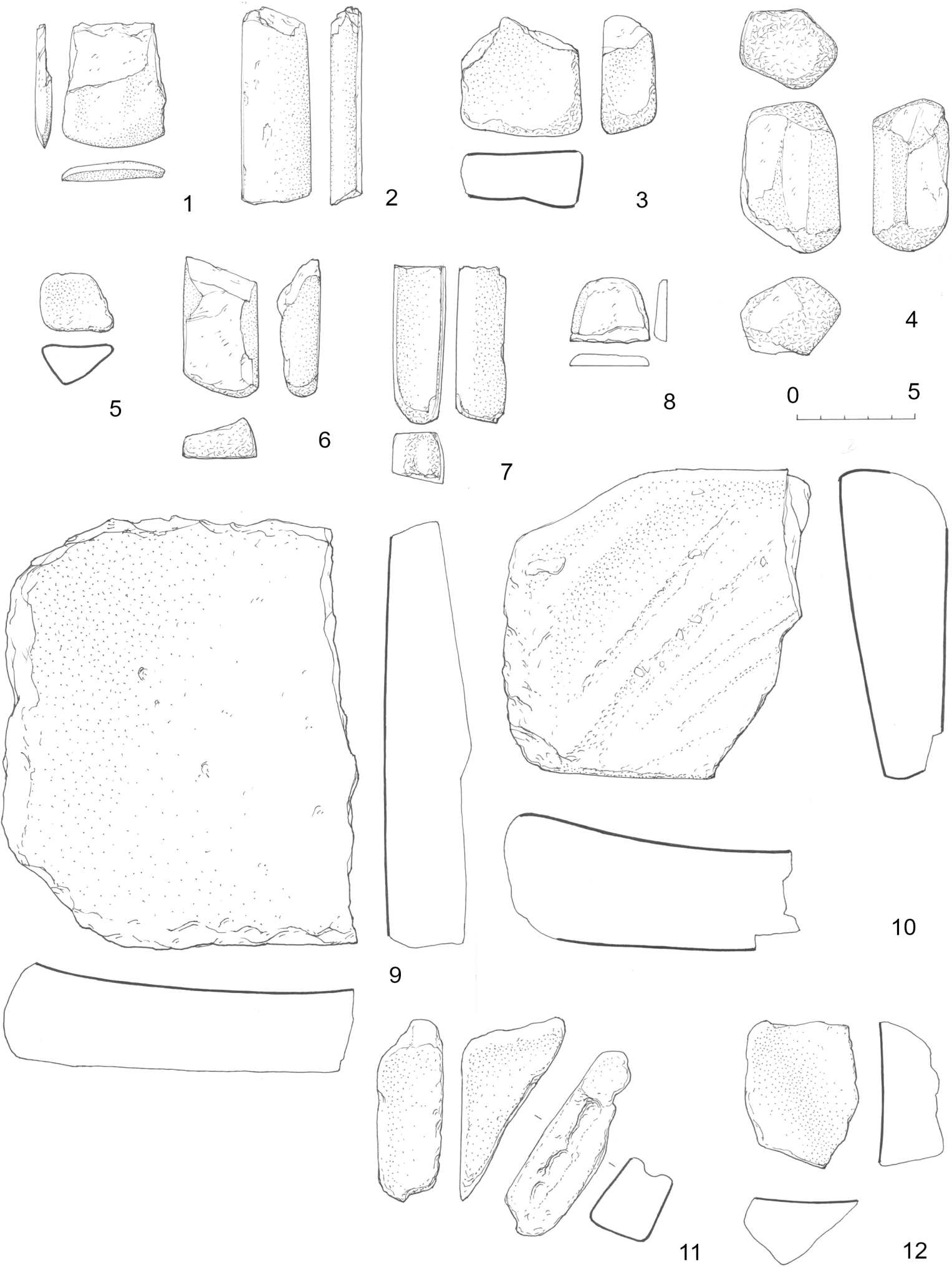

Tabulka 23.: Cerekvice nad Loučnou (okres Svitavy), broušená industrie a mlýny.

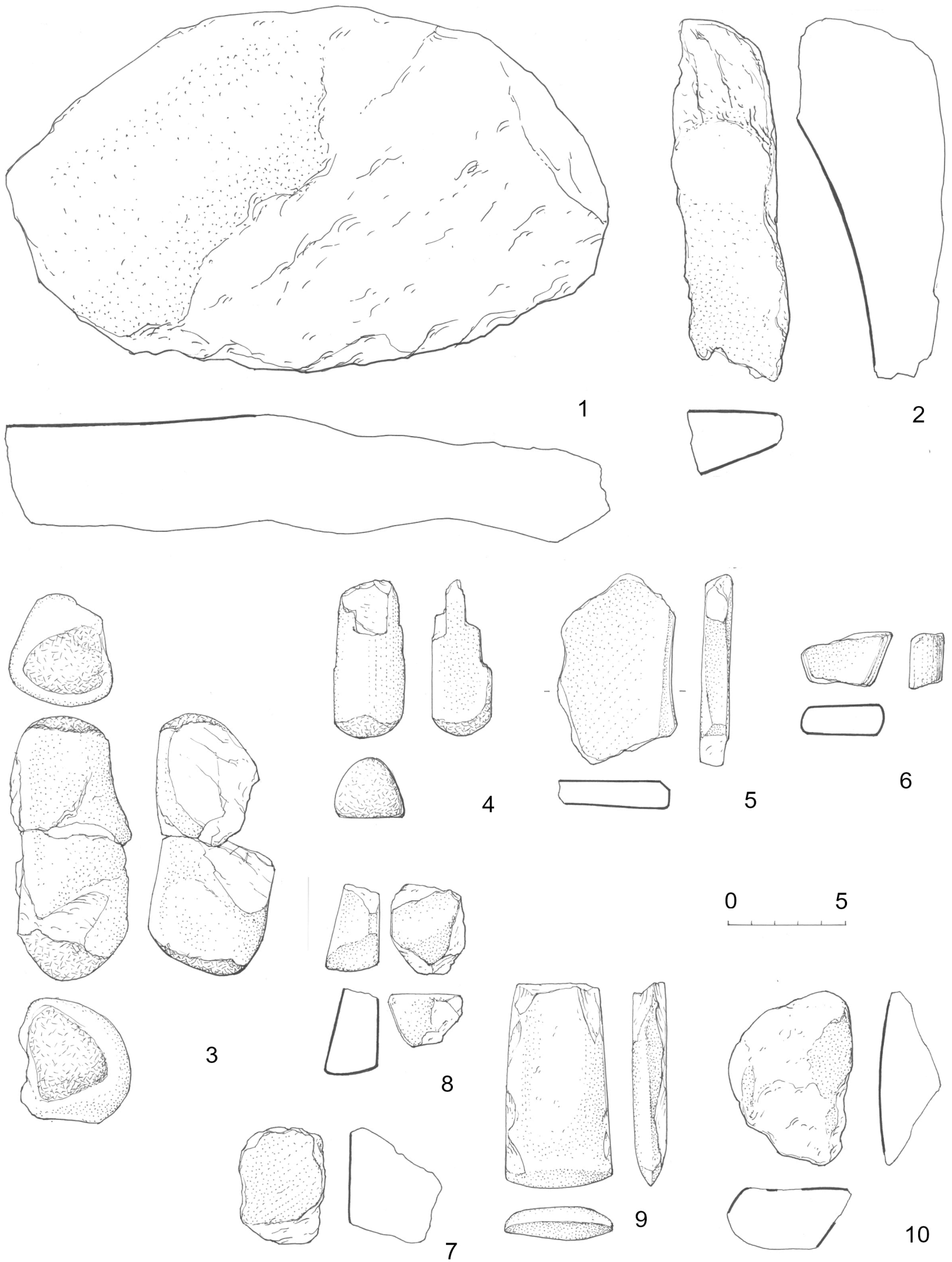

Tabulka 24.: Cerekvice nad Loučnou (okres Svitavy), broušená industrie a mlýny.

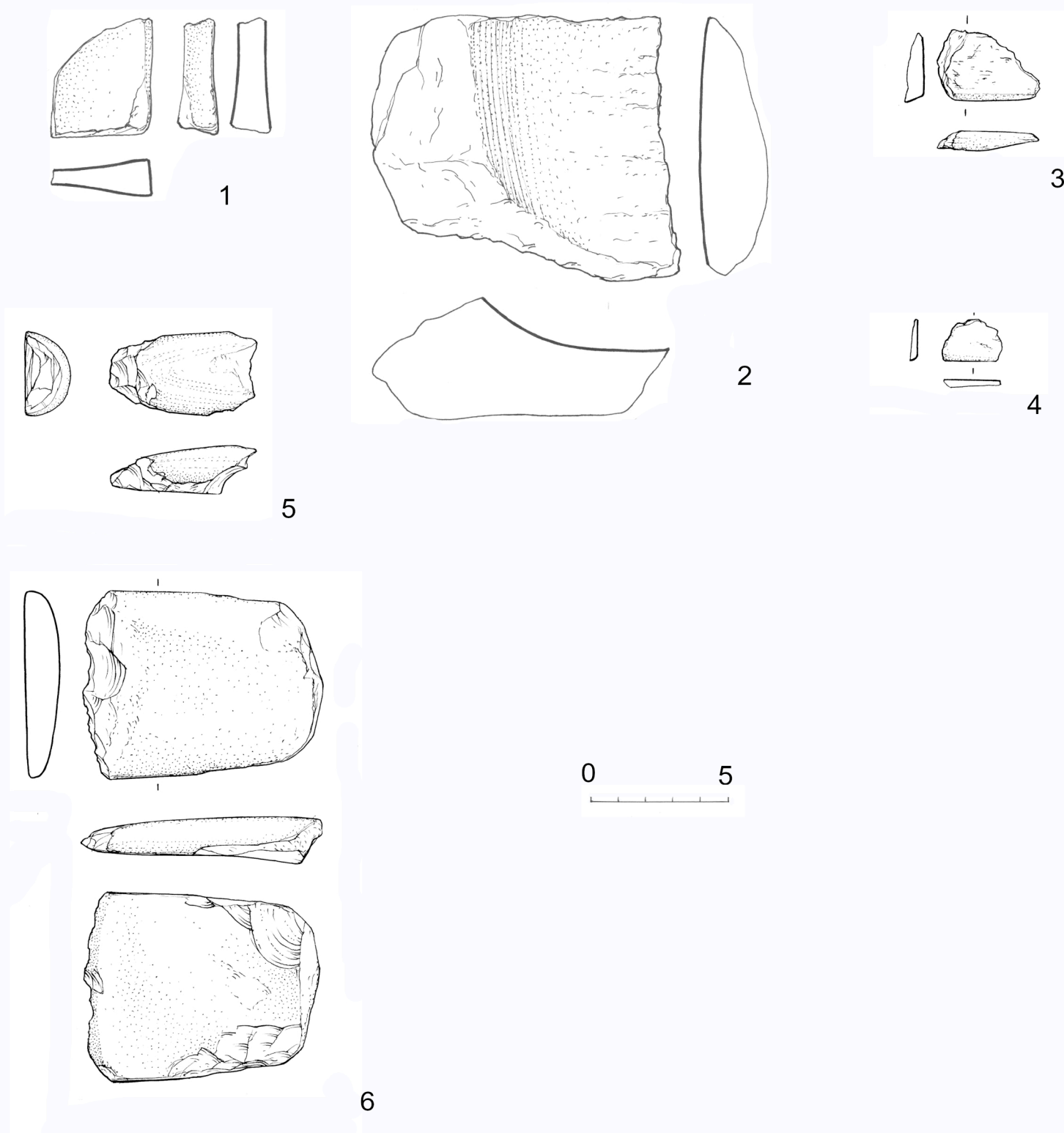

Tabulka 25.: Cerekvice nad Loučnou (okres Svitavy), broušená industrie a mlýny.